

VOX ROMANICA

ANNALES HELVETICI
EXPLORANDIS LINGUIS ROMANICIS
DESTINATI

CONDITI AB J. JUD ET A. STEIGER

EDITI AUSPICIIS
COLLEGII ROMANICI HELVETIORUM
AB ELWYS DE STEFANI ET ANDRES KRISTOL

77 · 2018

VOX ROMANICA

77 · 2018

VOX ROMANICA

ANNALES HELVETICI
EXPLORANDIS LINGUIS ROMANICIS
DESTINATI

CONDITI AB J. JUD ET A. STEIGER

EDITI AUSPICIIS
COLLEGII ROMANICI HELVETIORUM
AB ELWYS DE STEFANI ET ANDRES KRISTOL

77 · 2018

narr\f
ranck
e\atte
mpto

Comité de rédaction:

Alain Corbellari (Universités de Lausanne et de Neuchâtel), Rolf Eberenz (Université de Lausanne), Rita Franceschini (Freie Universität Bozen – Libera Università di Bolzano), Alexandre Huber (Glossaire des patois de la Suisse romande, Neuchâtel), Georges Lüdi (Universität Basel), Bruno Moretti (Universität Bern), Lidia Nembrini (Vocabolario dei dialetti della Svizzera italiana), Hans-Rudolf Nüesch (Universität Zürich, Jud-Bibliothek), Jean-Yves Tilliette (Université de Genève), Carli Tomasschett (Dicziunari rumantsch grischun), Richard Trachsler (Universität Zürich), Peter Wunderli (Universität Düsseldorf).



Soutenu par l'Académie suisse
des sciences humaines et sociales
www.assh.ch

Alle Rechte vorbehalten / All Rights Strictly Reserved

Narr Francke Attempto Verlag GmbH + Co. KG

ISSN 0042-899X

ISBN 978-3-7720-2217-3

CPI books GmbH, Leck

Inhalt – Contenu

MARION UHLIG / FABIEN PYTHON, <i>Barlaam et Josaphat ou l'asymptote étymologique</i>	1
SILVIA NATALE, <i>Ancora sulla perifrasi progressiva: aspetti microdiacronici</i>	29
FILIPPO PECORARI, <i>Anafora e coreferenza: riflessioni in prospettiva teorica</i>	43
WOLFGANG EICHENHOFER, <i>Glarner Namengut (vor)romanischer Herkunft</i>	73
RICARDA LIVER, <i>Das Lied vom Müsserkrieg von Gian Travers in der Sprachgeschichte des Bündnerromanischen</i>	129
RICARDA LIVER, <i>Zur Geschichte von bündnerromanisch prus 'gut, rechtschaffen, fromm, brav, zahm ...'</i>	172
CLAUDIO LAGOMARSINI, <i>I frammenti losannesi dei Fet des Romains</i>	183
HUW GRANGE, <i>French didactic works in medieval Italy. The case of the Dyalogue du pere et du filz</i>	202
FRANCISCO DE BORJA MARCOS ALVAREZ, <i>Algunas enmiendas al texto del Libro de Alexandre</i>	219
MARÍA HEREDIA MANTIS, <i>Mateo Alemán y la gramática castellana</i>	240
Besprechungen – Comptes rendus	260
Nachrichten – Chronique	368
Adresses des auteures et auteurs (contributions originales)	388
Prix Collegium Romanicum pour l'avancement de la relève	389

Besprechungen – Comptes rendus

Philologie et linguistique romane générales – Allgemeine Philologie und Romanische Sprachwissenschaft

ALBERTO VARVARO, <i>Première leçon de philologie</i> , traduction de JEAN-PIERRE CHAMBON et YAN GREUB (Laurent Bozard)	260
JEAN-PIERRE CHAMBON, <i>Méthodes de recherche en linguistique et en philologie romanes</i> . Textes choisis et présentés par ÉVA BUCHI, HÉLÈNE CARLES, YAN GREUB, PIERRE RÉZEAU et ANDRÉ THIBAUT, 2 vol. (Paolo Gresti)	263
STEPHEN DÖRR, YAN GREUB (ed.), <i>Quelle philologie pour quelle lexicographie?</i> Actes de la section 17 du XXVII ^e Congrès International de Linguistique et de Philologie Romanes (Marco Robecchi)	265
LAURA BARANZINI (ed.), <i>Le futur dans les langues romanes</i> (Andreas Schor)	268
JOHANNES FUNK, <i>Sprachkritik und Lexikographie</i> . Eine vergleichende Untersuchung französischer und spanischer Wörterbücher mit dem Schwerpunkt auf den Akademiewörterbüchern (Sonja Schwedler-Stängl)	271

Dacoromania

MARIUS SALA/LILIANA IONESCU-RUXĂNDIOIU (ed.), <i>Istoria limbii române</i> , vol. 1 (Adrian Chircu)	282
-----------------------------------------------------------------------------------------------------------	-----

GABRIELA PANĂ DINDELEGAN/ADINA DRAGOMIRESCU/IRINA NICULA/ALEXANDRU NICOLAE (ed.), <i>Comparative and diachronic perspectives on Romance syntax</i> (Denisa Tout)	285
CRISTINA UNGUREANU, <i>Dicționar de terminologie sociolingvistică</i> (Veronica Olariu)	289

Italoromania

†EDUARDO BLASCO FERRER/†PETER KOCH/DANIELA MARZO (ed.), <i>Manuale di linguistica sarda</i> (Giovanni Lupinu)	294
---------------------------------------------------------------------------------------------------------------------	-----

Galloromania

ANNE CARLIER/CÉLINE GUILLOT-BARBANCE (ed.), <i>Latin tardif, français ancien. Continuités et ruptures</i> (Jochen Hafner)	308
GABRIELLA PARUSSA/MARIA COLOMBO TIMELLI/ELENA LLAMAS-POMBO (ed.), <i>Enregistrer la parole et écrire la langue dans la diachronie du français</i> (Maxime Cario/Simon Gabay)	316
IAN SHORT (ed.), <i>The Oxford Psalter (Bodleian MS Douce 320)</i> (Margherita Lecco)	321
DOMINIQUE BOUTET/CATHERINE NICOLAS (ed.), <i>La question du sens au Moyen Âge. Hommage au professeur Armand Strubel</i> (Laurent Bozard)	324
ALAIN CORBELLARI (ed.), <i>L'épopée pour rire. Le Voyage de Charlemagne à Jérusalem et à Constantinople et Audigier</i> , édition bilingue (Nicolò Premi)	329
ANNETTE BRASSEUR (ed.), <i>Le Sermon d'Amiens anonyme du XIII^e siècle en langue vernaculaire</i> [Bele douce gent, tant poi de vous comme il a repairié a sainte glise] (Gabriele Giannini)	333
GILBERT DAHAN/ANNE-ZOÉ RILLON-MARNE (ed.), <i>Philippe le Chancelier prédicateur, théologien et poète parisien du début du XIII^e siècle</i> (Gerardo Larghi)	335
GENEVIÈVE HASENOHR (ed.), <i>Le Jeu d'Adam</i> . Édition critique et traduction, introduction par GENEVIÈVE HASENOHR et JEAN-PIERRE BORDIER (Olivier Spenler)	338
DOMINIQUE BOUTET, <i>Poétiques médiévales de l'entre-deux, ou le désir d'ambiguïté</i> (Gerardo Larghi)	343
JUHANI HÄRMÄ/ELINA SUOMELA-HÄRMÄ (ed.), <i>Aimer, haïr, menacer, flatter ... en moyen français</i> (Jean-Claude Mühlethaler)	348
PHILIPPE WALTER, <i>Ma mère l'Oie</i> . Mythologie et folklore dans les contes de fées (Jean-Claude Mühlethaler)	351
JEAN THOMAS, <i>Jules Ronjat entre linguistique et Félibrige (1864-1925)</i> . Contribution à l'histoire de la linguistique occitane d'après des sources inédites (Anne-Marguerite Fryba-Reber)	353
BERNHARD PÖLL, <i>Französisch ausserhalb Frankreichs</i> . Geschichte, Status und Profil regionaler und nationaler Varietäten (Sabine Ehrhart)	356
MARIE-MADELEINE BERTUCCI (ed.), <i>Les français régionaux dans l'espace francophone</i> (Joachim Lengert)	358

Iberoromania

VERÓNICA BÖHM, <i>La imperfectividad en la prensa española y su relación con las categorías semánticas de modalidad y evidencialidad</i> (Ilpo Kempas)	362
--------------------------------------------------------------------------------------------------------------------------------------------------------------	-----

Romania nova

CAROLIN PATZELT, *Sprachdynamiken in modernen Migrationsgesellschaften. Romanische Sprachen und romanisch-basierte Kreolsprachen in Französisch-Guayana* (Sabine Ehrhart) 365

Mitarbeiter des 77. Bandes

(Die Seiten der Originalartikel sind kursiv gedruckt.)

Bozard, L.	260, 324	Liver, R.	<i>129, 172</i>
Cario, M.	316	Lupinu, G.	294
Chircu, A.	282	Marcos Alvarez, F. de B.	219
Ehrhart, S.	356, 365	Mühlethaler, J.-C.	348, 353
Eichenhofer, W.	73	Natale, S.	29
Fryba-Reber, A.-M.	351	Olariu, V.	289
Gabay, S.	316	Pecorari, F.	43
Giannini, G.	333	Premi, N.	329
Grange, H.	202	Python, F.	<i>1</i>
Gresti, P.	263	Robecchi, M.	265
Hafner, J.	308	Sala, M.	260
Heredia Mantis, M.	240	Schor, A.	268
Kempas, I.	362	Schwedler-Stängl, S.	271
Lagomarsini, C.	183	Spencer, O.	338
Larghi, G.	335, 343	Tout, D.	285
Lecco, M.	321	Uhlig, M.	<i>1</i>
Lengert, J.	358		

***Barlaam et Josaphat* ou l'asymptote étymologique**

Marion Uhlig / Fabien Python (Fribourg)

Marion Uhlig  <https://orcid.org/0000-0002-3105-6352>

Fabien Python  <https://orcid.org/0000-0002-0659-3367>

Abstract: The medieval transmission of the legend of Barlaam and Josaphat, Christian adaptation of the life of Buddha through Western literature is now well known. In the last decades, scholars have studied the text's millenary *translatio*, corrected the wrong attribution to John of Damascus in favour of Euthymius the Athonite, and showed the narrative potential of this collection of tales and its influence on the development of Western vernacular literature in the XIIIth and XIVth centuries. Nevertheless, very little is known so far about the origin of the protagonists' names: where do the names Barlaam and Josaphat come from? Are they «etymological doublets» derived from the name of Buddha as some seem to allege, or not? This article, written by a linguist specialist of etymology and a medievalist interested in Barlaam and Josaphat, investigates some of the many influences that the legend has crossed and to which it could have borrowed its protagonists' names.

Keywords: Etymologie, Barlaam and Josaphat, Doublets, Hagiography, Frame Story, Oriental Tradition

D'où viennent les noms *Barlaam* et *Josaphat*? Chacun sait aujourd'hui que la légende des deux saints, formidable *best-seller* médiéval, est une version christianisée de la vie du Bouddha qui a connu une translation millénaire, des confins de l'Himalaya aux bibliothèques conventuelles et princières d'Europe. On trouve les traces de son parcours, entamé au VI^e siècle et probablement même avant, à travers les littératures indienne, arabe, persane, syriaque, arménienne, géorgienne et grecque, jusqu'à sa diffusion dans l'Europe médiévale à partir du XI^e siècle, d'abord en latin puis dans toutes les langues vernaculaires. Dans ses versions occidentales, le pieux récit est tributaire – quoique le plus souvent à son insu – des strates successives accumulées au cours de sa longue circulation. Parmi d'autres traits, les noms des deux saints éponymes de la légende témoignent de la façon la plus éloquente de cette sédimentation qui assimile la trame narrative à un millefeuille: de *Baghavan* à *Barlaam* en passant par *Bilawhar*, de *Bodhisattva* à *Josaphat* via *Iodasaph*, de nombreuses mutations ont altéré les formes originelles jusqu'à leur métamorphose. Or si les tentatives pour en identifier la provenance peinent à s'imposer, c'est en raison du caractère parcellaire des recherches, mais aussi à cause de leur amplitude. La réception critique de *Barlaam et Josaphat*, pour ainsi dire mimétique de son propos, connaît dans le temps et l'espace

une extension indéterminée aussi remarquable que la légende elle-même. À ce titre, elle suit des voies presque aussi sinueuses que la tradition textuelle dont elle rend compte. Et surtout elle est, comme cette dernière, jalonnée d'idées reçues, puis revues au fil du temps.

La première d'entre elles concerne l'origine orientale de la légende dont le secret, longtemps bien gardé, n'a été divulgué qu'au milieu du XIX^e siècle lorsque les traits de l'Éveillé se sont enfin révélés sous le masque de Josaphat¹. C'est dire que pendant près de dix siècles, et surtout au Moyen Âge où elle a connu sa longue heure de gloire, cette légende a été considérée comme chrétienne en taisant sa source bouddhique. Et si des prises de conscience isolées ont été signalées, comme celles du copiste de Marco Polo ou de l'historien et voyageur portugais Diogo do Couto qui ont rapproché les deux histoires, leur seule incidence a été la propagation d'un second *a priori*, tout aussi fallacieux, sur le sens dans lequel la transmission a eu lieu². De fait, lorsqu'entre le XV^e et le XVII^e siècle, on assimile l'existence vertueuse et la gloire posthume de Bouddha Sakyamuni à la *Vie de saint Josaphat*, fils du roi Avenir, c'est pour reprocher aux Orientaux de s'être appropriés une légende chrétienne, et non l'inverse³! Il en découle un troisième leurre, qui a trait à l'inscription de Barlaam et Josaphat au pan-

¹ On trouve la publication du rapport de dépendance de la légende de Barlaam et Josaphat à la vie du Bouddha dans les articles de LABOULAYE 1859 et LIEBRECHT 1860. Voir aussi COSQUIN 1880 et MÜLLER 1881.

² En 1446, et donc bien avant l'historien portugais Diogo do Couto en 1612, un copiste du voyage de Marco Polo, commentant le chapitre du *Devisement du monde* sur l'île de Ceylan où il est question de la vie vertueuse et de la gloire posthume de Bouddha Sakyamuni, fit le rapprochement avec la *Vie de saint Josaphat*, fils du roi Avenir. La seule hypothèse imaginable, ou du moins dicible, était cependant celle du calque oriental de la légende chrétienne, plutôt que le contraire (MARCO POLO 2009: 25-26).

³ On peut attribuer au même sentiment le rapatriement de la légende, sous son vêtement chrétien, en Orient et même en Extrême-Orient sous l'impulsion des Jésuites aux XVI^e et XVII^e siècles. Le regain de fortune que rencontre l'histoire de *Barlaam et Josaphat* à l'époque de la Contre-Réforme se traduit en effet par un large usage dans les missions indiennes et chinoises. La légende semble d'abord offrir une sorte d'illustration légendaire au succès missionnaire de celui que l'on surnomma l'Apôtre des Indes, François Xavier, comme en témoigne le programme du collège Saint-Omer qui mentionne un *Josaphat converti par Balaam*, joué en 1619 «Pour la béatification de saint François Xavier» (DELAMOTTE/LOISEL 1910: 498). Mais cet effet singulier de retournement, où la fiction, instrumentalisée comme récit de conversion exotique, en vient à fonctionner contre sa culture d'origine, est encore plus sensible sous la plume de Nicolas Trigault. Ce jésuite parti en Chine, qui traduit en 1615 en latin le récit de l'expédition chinoise de Matteo Ricci, mentionne *Barlaam et Josaphat* parmi les ouvrages publiés en chinois pour l'évangélisation des néophytes: à la mission jésuite de Xaucea, le Père Nicolas traduit à l'aide d'un lettré chinois «quelques miracles à la Vierge mère de Dieu et la vie vertueuse de quelques saints; et la première fut ce discours célèbre de saint Jean Damascène de la vie de Barlaam et Josaphat» (RICCI/TRIGAULT 1978: 509). Carlos Sommergogel mentionne également une version chinoise de la légende de *Barlaam et Josaphat*, due au Supérieur Général de la mission jésuite en Chine, Nicolas Longobardi (1566-1654) (SOMMERGOGEL 1890/4: 1931 et 1202).

théon des saints chrétiens et à leur insertion comme tels dans la *Légende dorée* et le *Speculum historiale* au Moyen Âge, puis à l'époque prémoderne dans les martyrologes et des compilations hagiographiques comme les *Fleurs des vies de saints* de Ribadeneira⁴. La vénération des deux saints en Occident est encore attestée par l'invention de plusieurs reliques et par leurs fêtes dans les calendriers catholiques et orthodoxes⁵. Quatrième biais, l'attribution controversée à Jean Damascène, responsable du maintien sur la longue durée des deux ermites en odeur de sainteté, a fait depuis le Moyen Âge l'objet d'un débat largement nourri parmi les hagiographes et les philologues. Et ce n'est que très récemment que l'étude de Robert Volk a clos la discussion en écartant définitivement cette attribution douteuse au profit de l'écrivain et traducteur géorgien du Mont Athos Euthyme l'Ibère (c. 955-1028)⁶.

Une idée reçue résiste néanmoins et semble avoir la vie particulièrement dure. Elle suggère que les noms propres *Barlaam* et *Josaphat* seraient tous deux formés sur le nom du Bouddha et qu'à ce titre ils constitueraient des doublets étymologiques⁷. Qu'en est-il? La question est à vrai dire d'une importance cruciale pour la compréhension de la légende dans ses versions occidentales chrétiennes, et sous plusieurs aspects: tout d'abord parce que, le cas échéant, ces adaptations colporteraient dans leurs intitulés et dans le nom même des protagonistes le souvenir de l'origine bouddhique, et donc qu'elles témoigneraient d'une forme de conscience, même diffuse, de cette origine. Mais aussi parce qu'en l'occurrence, on a affaire à une paire de saints, soit à un cas relativement rare dans l'hagiographie chrétienne de couple sapientiel où la vie non pas d'un seul, mais de deux individus, est au cœur de la *vita*⁸. Il ne s'agit en rien

⁴ Voir JACQUES DE VORAGINE 1998: 1238-55, VINCENT DE BEAUVAIS: chap. 1-64 (voir la transcription du manuscrit de Douai, B.M. 727, par l'Atelier Vincent de Beauvais à Nancy, disponible en ligne: <http://atilf.atilf.fr/bichard/>). Pour l'époque prémoderne, nous renvoyons aux martyrologes d'Usuard et surtout du Cardinal Baronius qui tiennent lieu de discours officiel dès la fin du XVI^e siècle et reconnaissent en Barlaam et Josaphat des saints *autorisés* (cf. BARONIUS 1620: 27 novembre: f. 271r^o et RIBADENEIRA 1640/2: 1408-25).

⁵ Lopez et McCracken signalent qu'en 1571, le Doge de Venise présente une vertèbre de Josaphat au roi Sébastien du Portugal et qu'en 1672, la même relique est enchâssée à Anvers, dans la Sint-Andrieskerk. Pour ce qui est du calendrier liturgique, le pape Sixte V autorise en 1583 les deux saints en date du 27 novembre, tandis que l'église orthodoxe d'Orient les fête le 26 août et l'église orthodoxe géorgienne le 19 mai (LOPEZ/MCCRACKEN 2014: 11-12). Voir aussi VOLK 2009: 146-48.

⁶ VOLK 2006/2009. Les travaux de Volk sur l'attribution de la légende confirment ainsi les hypothèses énoncées par ZOTENBERG 1886 et par PEETERS 1931: 276-312.

⁷ La légende des «doublets» a pu se développer à partir de formulations vagues ou elliptiques. Jacobs indique que «Barlaam is himself a variant of the Buddha, and thus a doublet of Josaphat» (JACOBS 1896: XLIX) et Choisnel prétend que «le nom de Josaphat dérive, tout comme son associé Barlaam dans la légende, du mot Bodhisattva» (CHOISNEL 2004: 202).

⁸ D'autres duos, en particulier des martyrs, figurent néanmoins dans la *Légende dorée*, comme Nérée et Achillée, Prime et Félicien, Vit et Modeste, Gervais et Protas, Jean et Paul, Nazaire et Celse, Simplicien et Faustin, Abdon et Sennen, Félix et Adaut, Prothe et Hyacinthe, Cône et Damien ou encore Simon et Jude. On mentionnera encore d'autres paires hagiographiques bien connues au Moyen Âge, comme Cyrille et Méthode, apôtres des Slaves, ou les héros littéraires Ami et Amile.

d'un détail dans cette histoire hantée par le thème du double, où l'ermite Barlaam façonne Josaphat, son successeur, à sa propre image au gré d'un processus évolutif apparenté au roman d'apprentissage. En ce sens, la paire ne renvoie qu'à une seule et même personne, comme en témoigne la nature profondément cyclique de la légende qui tend à la transmutation du disciple en maître à travers le schème de l'éducation spirituelle⁹.

Vue sous cet éclairage, l'hypothèse d'une étymologie commune apparaît évidemment fort séduisante. Toutefois, on sent bien que, dans le contexte des versions médiévales d'expression française qui va nous intéresser ici, le dossier mérite d'être ré-examiné¹⁰. Il suffit en effet d'énumérer quelques-uns des noms dont les différentes traditions linguistiques ont affublé le maître et son disciple au cours de leur périple millénaire, pour constater que la question est loin d'être simple. Le présent article n'a d'ailleurs pas l'ambition de résoudre cet épineux problème dont on se figure bien que, s'il n'a pas jusqu'ici été élucidé, c'est parce qu'il ouvre une boîte de Pandore. Bien plutôt, notre démarche à quatre mains, par un linguiste spécialiste des doublets étymologiques du français et une médiéviste qui s'est intéressée aux adaptations françaises médiévales de *Barlaam et Josaphat*, entend reprendre certaines propositions qui paraissent probantes pour en éprouver à nouveaux frais la validité. Elle espère être ainsi en mesure de livrer une réflexion sur l'histoire de ces noms communément admis dans la tradition chrétienne occidentale et contribuer de la sorte à la compréhension de la légende dans sa tradition française à une période où, suivant l'une des règles d'or de l'onomastique médiévale, «le nom, c'est la personne».

⁹ Sur ces aspects cycliques et pour une analyse textuelle détaillée de la légende dans ses adaptations françaises médiévales, voir UHLIG 2018.

¹⁰ Pour la période médiévale, on recense six versions narratives complètes: trois en vers, à savoir le *Barlaam et Josaphat* de Gui de Cambrai (c. 1190-1195), le *Josaphaz* anglo-normand de Chardri (fin XII^e ou début XIII^e siècle) et le *Barlaam et Josaphat* anonyme du milieu du XIII^e siècle; et trois textes en prose, c'est-à-dire la rédaction dite «champenoise» (début XIII^e siècle), la version du Mont Athos, datée de la même période, et la mise en prose de la version anonyme en vers (XIII^e siècle). À ces versions narratives s'ajoutent deux adaptations théâtrales: un *Miracle Notre Dame* (XIV^e siècle) et le *Mystère du roy Advenir* de Jean du Prier (milieu XV^e siècle). Deux versions insérées par Jean de Vignay dans le *Miroir historial* (entre 1315 et 1332) et la *Légende dorée* (entre 1333 et 1348) complètent le tableau des rédactions intégrales. Il faut encore leur ajouter deux rédactions partielles, soit l'épisode du «courtisan converti» inséré dans le remaniement du *Roman de la Rose* par Gui de Mori (1290) et la reprise libre du début du récit et de l'apologue de la séduction par la chanson d'aventure de *Baudouin de Sebourc* (XIV^e siècle). Les sources de ces deux derniers passages ne peuvent pas être déterminées avec certitude en raison de la brièveté des extraits. Pour le reste, les adaptations vernaculaires s'inspirent de l'*Historia* latine, à l'exception des versions de Jean de Vignay et du *Miracle*, fondés sur Jacques de Voragine, et du *Mystère* qui adapte la version «champenoise». Quant à la version du Mont Athos, elle désigne la traduction française écrite dans les marges du texte grec de *Barlaam et Ioasaph*, lui-même lisible dans un manuscrit du XI^e siècle provenant du monastère d'Ivion. Sur cette tradition française médiévale, voir SONET 1949 et CORDONI 2014.

Doppelgänger

Faux doublets, vrais jumeaux

Si le cheminement de la légende est aujourd'hui mieux connu, le périple onomastique des deux personnages a beaucoup moins été étudié. Leurs pérégrinations ont pourtant abouti à une dissimulation presque complète de leur lointaine origine et ce sont plutôt des patronymes bibliques qu'évoquent les noms des deux protagonistes lors de la diffusion de la légende dans les langues vernaculaires de l'Europe médiévale à partir du XI^e siècle.

Sous le manteau – ou la bure – d'apparence très biblique et même vétéro-testamentaire du nom *Josaphat*, se dissimule rien moins que le sanskrit *Bodhisattva* qui désigne le Bouddha avant l'Éveil. De même, *Barlaam* est sans doute très lointainement issu de *Bhagavan*, substantivation de l'une des épithètes consacrées du Bouddha. À partir de cette particularité de deux noms qui remontent en définitive à l'appellation d'un même personnage originel, la dénomination de doublets a pu apparaître à propos de *Barlaam* et *Josaphat*. Les étymons étant radicalement différents, on ne peut pas parler de doublets étymologiques. Tout au plus pourrait-on risquer l'appellation de «doublets référentiels» puisque chacun des appellatifs est issu *in fine* d'adjectifs substantivés qui décrivent une même réalité¹¹.

De fait, la gémellité des deux personnages, largement affirmée par les adaptations chrétiennes, est moins explicite dans des ouvrages comme le *Lalitavistara*. En effet, le maître (Barlaam) a évidemment beaucoup moins d'importance que le Bouddha (Josaphat) dans les versions bouddhiques, puisque le Bouddha n'a pas besoin d'un maître¹². Il est probable que le schéma se soit modifié en sortant du monde bouddhique et qu'ait alors été isolé un personnage qui ne constitue à l'origine qu'une virtualité ou

¹¹ Il reste donc qu'en français, les seuls véritables doublets étymologiques sont *Josaphat/Bodhisattva*. Les deux étymons éloignés ne sont pourtant pas sans représentants dans le lexique français. Le lexème *bodhisattva*, absent du *Trésor de la langue française (TLF)*, figure plutôt dans les encyclopédies et les ouvrages didactiques. Quant au sanskrit *bhagavan*, il se retrouve dans l'adjectif *bhagavat* 'saint, divin' connu dans la *Bhagavad Gītā*. Sous une forme substantivée *bhagavatī* 'déesse', il a donné par l'intermédiaire d'un idiome dravidien puis du portugais le français *pagode* qui, à la suite d'un développement métonymique, en est venu à désigner un temple, cf. *FEW* 20: 92b-93a s. *bhagavat*.

¹² Tout n'est qu'illusion et représentation dans le *Lalitavistara*: le Bouddha n'a jamais oublié; c'est le Bouddha lui-même (divinisé) qui crée le vieil homme, le malade, le cadavre et le moine et met tout en scène pour qu'on lui pose la question (LOPEZ/MCCracken 2014: 25). Il y a donc multiplicité dans l'unité: le Bouddha est aussi tous les Bouddhas qui l'ont précédé, Barlaam est déjà Josaphat (LOPEZ/MCCracken 2014: 19 et DE BLOIS 1999 cité par TAGLIATESTA 2009: 8). La doctrine des trois corps du Bouddha élaborée par le Mahâyâna est une tentative de répondre à ces questions.

un accomplissement du second¹³. Les réécritures occidentales du texte, et notamment chrétiennes, insistent sur le processus évolutif qui apparente la diégèse à une initiation où l'ermite Barlaam fait du prince Josaphat un clerc. Rejoignant la veine des *chastoiements* et autres enseignements d'un maître à son disciple ou d'un père à son fils, aussi prolifique en latin que dans les langues vernaculaires au Moyen Âge, *Barlaam et Josaphat* décrit la formation du disciple distingué entre tous, de l'élus, sous la férule du maître qui l'édifie à sa propre image¹⁴. Revêtues de leur manteau chrétien, les données de la légende bouddhique participent ainsi de la dynamique éminemment cyclique de la légende qui, à son terme, confère à l'élève les attributs du *magister*. C'est sans doute la raison pour laquelle les versions françaises médiévales, à une exception près, accordent à Barlaam largement plus d'importance qu'à Josaphat¹⁵. Prenant appui sur le couple sapientiel qu'ils forment, le récit tout entier se décline selon un principe de dualité. Celui-ci est sensible au niveau actantiel, puisque chaque personnage possède de surcroît plusieurs doubles, sosies ou avatars en noir parmi les figures de maître, de vieillard, d'ascète, d'ermite et de conseiller d'une part, de prince ou de roi, de disciple ou de néophyte de l'autre¹⁶. Il l'est encore au niveau structurel, étant donné que la narration se déploie sur deux niveaux au moins, à savoir le récit-cadre auquel répondent les apologues enchâssés grâce à un réseau serré d'analogies¹⁷.

¹³ La réécriture de l'épisode des *Quatre Sorties* en témoigne: si, dans les versions bouddhiques, Josaphat fait quatre rencontres à sa sortie hors de la tour de son enfance – un vieillard, un malade, un cadavre et un saint homme – il ne croise que trois êtres dans les versions chrétiennes, à savoir un vieillard, un malade et un aveugle. La quatrième rencontre, qui se produit plus tard, est celle de Barlaam, mais son mode de narration est comme on le sait différent et largement plus étendu.

¹⁴ Sur la tradition médiévale du dialogue didactique, héritée des modèles antiques, voir notamment VON MOOS 1989, CARDELLE DE HARTMANN 2007 et POLO DE BEAULIEU 2012.

¹⁵ Les rubriques et *incipit* des manuscrits en témoignent, qui accordent avec constance la première place à Barlaam. Selon toute vraisemblance, le rôle de narrateur intradiégétique dévolu au maître, qui assume l'énonciation de neuf des dix apologues enchâssés, justifie cette précellence. Que le poème anglo-normand de Chardri, intitulé *Josaphaz*, fasse exception en reléguant Barlaam à un niveau secondaire pour accorder à son disciple toutes les faveurs de la narration n'est à cet égard pas très étonnant, dans la mesure où il est le seul témoin de la tradition à supprimer tous les *exempla*. Cette distribution inhabituelle des rôles rencontre un écho dans les versions théâtrales prémodernes, où l'importance des récits enchâssés s'atténue et la présence de Barlaam, réduite à la portion congrue, s'érode (nous renvoyons sur ce point à SELMECI CASTIONI 2014).

¹⁶ Ainsi le courtisan converti, le *mire de paroles*, les ermites du désert et notamment Barrachie, ressemblent-ils à Barlaam autant qu'ils se ressemblent entre eux. Quant à Théodas, aux astrologues, à Nachor ou à Arrachis, ils en sont les doubles en noir. Du côté de Josaphat, on en retrouve les traits à travers plusieurs personnages des apologues enchâssés, tels que le roi sage des «Trompettes de la mort», des «Quatre coffrets» ou du «Roi pour un an», l'homme de «L'archer et le rossignol», le fils de roi de «La séduction», ou encore le «Jeune noble» qui courtise la pauvre chrétienne.

¹⁷ Au-delà des ressemblances entre les personnages, on trouve en effet des analogies de situations, dans la mesure où les apologues rejouent ou anticipent la situation du récit-cadre. Nous renvoyons sur ces questions aux articles de UHLIG 2015 et 2017.

Des sentiers qui bifurquent

On l'aura compris, la généalogie de ces appellatifs requiert une grande prudence, en raison de l'abondance des intermédiaires, des nombreuses lacunes de la documentation et de la diversité (culturelle, religieuse, linguistique) des traditions par lesquelles l'histoire est passée. Si les dernières étapes du cheminement de la légende (du monde arabo-musulman au grec et au latin) font aujourd'hui l'objet d'un consensus¹⁸, les origines plus lointaines ne peuvent pas être déterminées avec exactitude. On a pu supposer les intermédiaires suivants:

[pāli]

sanskrit

[pehlevi]

[syriaque]

arabe

grec/hébreu

latin

langues romanes

etc.¹⁹

Il est pratiquement assuré que l'histoire remonte en définitive à des vies de Siddhartha Gautama. On constate d'importants emprunts au *Lalitavistara*²⁰ et au *Buddhacarita* d'Aśvaghōṣa (80-150), ainsi que l'apport de sources secondaires comme le *Mahāvastu* (du canon des Mahāsaṅgīkas) et les *Jātakas* (FORSTER 2012: 181 N9). Seuls ces derniers textes sont en pāli – langue probable du Bouddha – les autres ayant été composés en sanskrit.

Les voies de la transmission des sources en sanskrit (ou en pāli) aux versions arabes du *Kitab Bilawhar wa-Yudasaf* demeurent une énigme qui a fait couler des fleuves d'encre. Il est généralement considéré que les versions arabes proviennent de textes en moyen-perse (pehlevi) de l'époque sassanide, mais il n'y a pas de preuves défini-

¹⁸ CORDONI 2014: 58-61.

¹⁹ Pour une synthèse des différentes hypothèses de la transmission, voir le stemma de CORDONI 2014: 88.

²⁰ Le *Lalitavistara Sūtra* ('Soutra de la Multitude d'actions merveilleuses') relate la vie du Bouddha Gautama (Shakyamuni), sa naissance, sa renonciation à la vie séculière, les circonstances de son Éveil, son prêche du Dharma, etc. Il est un reflet de la doctrine Mahāyāna qui postule que le Bouddha temporel est une émanation du Bouddha éternel, intemporel.

tives²¹. L'entrée de la légende dans le monde iranien pourrait avoir eu lieu lors de la dispersion du bouddhisme en Afghanistan et en Asie centrale au II^e siècle ap. J.-C. (SUNDERMANN 1989).

Un intermédiaire syriaque a longtemps été postulé, sur le modèle des tribulations de *Kalila et Dimna* (KUHNS 1893) avant d'être abandonné, faute de preuves. La présence de composants chrétiens dans les versions arabes (accent mis sur l'*ethos* monastique [*siyaha*], parabole du Semeur reproduite des évangiles synoptiques ou de l'évangile apocryphe selon Thomas) pourrait cependant s'expliquer par le truchement d'une version chrétienne²². Un jalon manichéen²³ a aussi été proposé, qui aurait l'avantage de cumuler les deux traditions, Mani – qui a prêché en araméen-syriaque – reconnaissant les prophètes antérieurs (Bouddha, Jésus) dont il scelle le destin prophétique. L'étape manichéenne reste cependant discutée²⁴.

C'est assez bizarrement par une version géorgienne, le *Balavariani*, que la légende entre dans le monde occidental (LANG 1957, ABULADZE 1966). Sa traduction en grec par Euthyme l'Ibère (c. 955-1028; VOLK 2009: 77) diffuse ensuite la légende et l'introduit dans le monde latin (puis roman), slave et germanique. L'essentiel des versions provient en effet de l'une des deux adaptations latines réalisées à partir des réélaborations gréco-byzantines. Le plus ancien de ces textes latins, l'*Hystoria Barlae et Iosaphat* (BHL 979b), composé en 1047 ou 1048 par un moine amalfitain et conservé dans un manuscrit unique du XIV^e siècle, n'a pas rencontré un grand essor²⁵. Le second, au contraire, l'*Hystoria Barlaam et Iosaphat* (BHL 979) élaborée dans la seconde moitié du XII^e siècle en France, sans doute à Saint-Denis ou à Saint-Victor, a connu une diffusion aussi rapide qu'extraordinaire dans tout l'Occident médiéval, comme l'attestent les 97 manuscrits complets et la septantaine de fragments et épitomés conservés. Connue comme la *Vulgate* et désignée ci-après comme telle, cette version latine est à l'origine de la majorité des adaptations vernaculaires et notamment romanes de *Barlaam et Josaphat*²⁶.

²¹ DE BLOIS 1990: 34, DEGENER 2014: 527-30, GENEQUAND 2014: 67.

²² GENEQUAND 2014: 68, 74. Selon lui, «bien loin d'avoir été christianisée de manière secondaire, l'histoire de Bilawhar serait dans son principe un récit chrétien dont les traits religieusement trop connotés auraient été gommés dans la version «ismaélienne» publiée par Gimaret et celles qui lui sont apparentées» (GENEQUAND 2014: 76).

²³ L'explication du passage des textes indiens aux versions arabes et occidentales via une tradition manichéenne a connu un regain d'intérêt avec le déchiffrement des fragments de l'oasis de Turfan, point de passage important de la Route de la Soie. Des fragments des textes du X^e siècle en sogdien ou en ouïghour attestent de la connaissance de Barlaam et Josaphat, mais la position de cette tradition dans la filiation qui mène à l'arabe puis au géorgien et au grec se heurte à des problèmes de datation. Voir ASMUSSEN 1988 et TARDIEU 2000.

²⁴ Les traditions manichéennes et pehlevi ne sont d'ailleurs pas exclusives. Forster, à la suite de Henning, suggère l'existence de deux traditions indépendantes (FORSTER 2012: 185-86).

²⁵ Sur ce texte préservé dans le manuscrit unique de Naples, *Bibl. Naz.* VIII.B.10, voir l'édition par MARTINEZ GAZQUEZ 1997: xxxiv-xxxv, VOLK 2009: 87-91, 495-98 et CORDONI 2014: 58-61.

²⁶ L'édition de la Vulgate latine avec la traduction espagnole de 1608 par Juan de Arce Solorceño en regard a été publiée en 2001 par Oscar de la Cruz Palma d'après le manuscrit de Paris, *B.N.*

C'est donc au carrefour de traditions religieuses, culturelles et linguistiques elles-mêmes complexes et fragmentaires qu'a cheminé cette légende. Il est par ailleurs assez piquant de constater que *Barlaam et Josaphat* passe du monde grec au monde latin précisément au moment de la Séparation des Églises d'Orient et d'Occident (1054) à la suite de la querelle du *Filioque*.

Des étymons éloignés

Le cheminement des noms donnés aux deux saints renvoie l'écho de ces transmissions culturelles et linguistiques, mais les lacunes de la documentation rendent l'établissement de la généalogie des deux anthroponymes remarquablement délicat²⁷.

Les noms de *Barlaam* et *Josaphat* sont tous deux issus de longues chaînes étymologiques, à l'instar de nombreux lexèmes d'origine indienne, persane ou arabe (ex. *sucre* du sanskrit *śarkarā* 'gravier, sucre' via l'arabe et l'italien²⁸ ou *échec* qui remonte au persan par l'intermédiaire de l'arabe²⁹). Il serait cependant naïf de ne voir dans ces transferts linguistiques que de simples adaptations ou altérations à travers les intermédiaires. Les filiations en droite ligne du type *bodhisattva* > *budasaf* > *Ioasaf* > *Josaphat* ne peuvent pas à elles seules expliquer les formes d'arrivées en latin puis en ancien français: *Barlaam* et *Josaphat*³⁰.

La position particulière de *Barlaam* et *Josaphat* au sein du texte, en tant que personnages principaux et éponymes du récit, comme la réception diversifiée de la légende à chaque étape de sa transmission, projettent les deux noms au centre de nombreuses intentions: intégrations dans de nouveaux référentiels, substitutions conscientes, analogies conjoncturelles ou culturelles, sans compter les erreurs de lecture ou de transcription. On touche ici aux limites de la reconstitution d'un étymon éloigné et l'exemple de *Barlaam* et *Josaphat* illustre les difficultés propres à l'*etimologia remota*, encore augmentées ici par le fait qu'il s'agit au départ d'anthroponymes, eux-mêmes issus de l'onymisation de lexèmes adjectivaux.

En effet, le passage par les versions grecques et latines rend méconnaissables ces deux noms, les revêtant d'un habillage pseudo-étymologique largement tributaire de

lat. 14656, qui date du XII^e siècle (CRUZ PALMA 2001). Sur la diffusion et la classification des manuscrits, voir DAPELO 2001: 179-220. Sur cette version et les épitomés latins, nous renvoyons aussi à CORDONI 2014: 61-76.

²⁷ Nous laisserons ici de côté les noms des autres personnages (p. ex. *Abenner* > *Avenir*) qui présentent le même type de problème, particulièrement en français (lien avec *avenir* et *aventure*).

²⁸ FEW 19: 163ab s. *sukkar*.

²⁹ FEW 19: 169a s. *šāh*; cf. aussi FEW 17: 75b s. **skāk* pour un possible croisement avec le francique **skāk* 'butin'.

³⁰ Les chercheurs sont pourtant nombreux à les proposer. Voir par exemple l'introduction à l'édition de la *Vulgate* latine par Oscar de la Cruz Palma, qui se contente d'affirmer que «Budhisattva evoluciona de una lengua a otra hasta llegar a ser Josaphat: ar.? Yûdâsaf; geor. Iodasaph, gr. 'Ἰωασαφ» (CRUZ PALMA 2001: 15).

l'onomastique biblique et hagiographique, laquelle permet de les relier à des références bien connues, telles que l'ânesse de Balaam ou la Vallée de Josaphat. Or identifier ces revêtements successifs est d'autant plus ardu que, pour y parvenir entièrement, il faudrait pouvoir estimer ce qui procède du fonds commun de clercs chrétiens rompus à l'onomastique biblique et ce qui relève d'associations occasionnelles, à l'image des réminiscences intertextuelles ou historiques liées à la culture des différents adaptateurs et copistes ou à l'environnement manuscrit.

En outre, il est à relever que les deux noms ne se forment ni de la même manière ni en même temps. Si *Barlaam* apparaît dès la traduction en grec byzantin, *Iosaphat* ne se constitue pour sa part que lors du passage du grec au latin pour aboutir à la dénomination qui deviendra la plus diffusée. Il est donc nécessaire de regarder d'un peu plus près chacune de ces formations en disjoignant provisoirement, quitte à mieux les ressouder, les deux membres de notre couple gémellaire.

Barlaam

L'étymologie de *Barlaam* ne peut pas être établie avec certitude. Il semble qu'un relatif consensus se soit établi à partir de l'étymologie proposée jadis par Kuhn dans son discours à l'Académie (1893), qui y voyait l'issue de l'étymon éloigné sanskrit *Bhagavān* '[le] Bienheureux', surnom du Bouddha formé par conversion de l'épithète *bhagavat* 'fortuné; bienheureux; vénérable, saint, divin'³¹. Il s'agit là d'une des épithètes consacrées du Bouddha, qu'on retrouve associée à *Īśvara* dans l'hindouisme ou à Mahāvīra et d'autres Tirthankaras dans le jaïnisme³².

Le nom transite vraisemblablement par le pehlevi (*Belawhar*, *Beloher*, *Bloohar*; cf. ASMUSSEN 1988) où s'expliquerait le passage du *g* au *l* (KUHNS 1893: 36), avant d'être attesté en arabe (*Bilawhar*, *Buluhar*) puis en géorgien (*Balahvar*, qui donne son nom au *Balavariani*). C'est lors du passage du géorgien (*Balahvar*) au grec, au XI^e siècle, que le nom se sédimente sous la forme *Barlaam* (Βαρλαάμ), qui sera majoritaire dans les traditions latines et romanes³³. Or cette forme d'arrivée, avec un groupe de liquides *-rl-* et une finale avec une étrange duplication du *-a-*, a été étonnamment peu discutée.

Certes, le nom *Barlaam* s'insère à merveille dans un cadre onomastique biblique (*Barabas* < *bar Abbas* 'fils du Père', *Bar Kochba*, 'fils de l'étoile'). Mais c'est probablement en croisant à différents moments la trajectoire d'anthroponymes proches que le nom s'est modifié. Si de telles influences sont difficiles à déterminer avec exactitude, on peut cependant dégager trois fils de cet écheveau serré de références et de réminiscences.

³¹ KUHNS 1893: 36-37; cf. aussi MONIER-WILLIAMS 1899, s. *bhagavat*.

³² Dans la tradition du bouddhisme Mahayana, ce terme prend également le sens de 'Maître'.

³³ Les variantes les plus fréquentes dans ces traditions sont *Balaam*, *Balaham*, *Ballan*, *Berlan*, *Barlehan*, *Barlam*, etc.

Barlaam le saint

La première hypothèse concerne saint Barlaam (ou Barlaha) d'Antioche (ou de Césarée)³⁴, mort en martyr en 304 durant la persécution de Dioclétien. Sa popularité dans la tradition orientale et orthodoxe est bien attestée, de telle sorte qu'on trouve à partir du XVI^e siècle deux entrées dans les martyrologes, à savoir «Barlaam de Syrie» et «Barlaam et Josaphat»³⁵. L'étymologie de ce *Barlaam* est bien différente, puisqu'il est issu de l'araméo-syriaque *Barlaha*³⁶.

De la vie de Barlaam d'Antioche, saint semi-légendaire, décrit comme prince d'Éthiopie (ou des Indes, où l'on situait l'Éthiopie)³⁷, il nous reste le début d'une homélie généralement attribuée à Chrysostome (*In S. Barlaamum*, cf. SOLER 2006: 167, 191) ainsi qu'une homélie autrefois assignée à Basile de Césarée (*In Barlaam martyrem*, cf. DELEHAYE 1903: 132). Pour Ernest KUHN 1893: 19 et Joseph JACOBS 1896: xxii-xxiii, l'influence du nom du martyr ne fait aucun doute, mais leur certitude repose sur l'existence du chaînon syriaque qu'ils postulent³⁸. On peut se demander à partir de quels éléments le rapprochement entre Barlaam le martyr et le Barlaam qui nous occupe aurait pu être motivé. Certes, les deux saints évoluent dans un même contexte, celui du christianisme oriental et des débuts du monachisme. Plusieurs traits sont communs à la vie de notre ermite et à celle du martyr d'Antioche, parangon de la vertu héroïque des premiers chrétiens. Les deux personnages connaissent ainsi la captivité: Barlaam-Bouddha a vécu des «ans de mort dans le siècle» avant de se convertir et le saint d'Antioche a affermi sa foi dans une geôle infecte avant de connaître le martyr sur des charbons ardents. Mais le parallèle semble s'arrêter à ces analogies de surface et Barlaam d'Antioche, bien que décrit parfois comme «prince d'Éthiopie», se voit souvent moqué pour son langage grossier et ses rudes manières – il ne semble pas connaître le grec – au contraire de son homonyme.

On l'a vu, la forme *Barlaam* du compère de Josaphat apparaît au XI^e siècle dans un milieu byzantin. Bien que le bassin culturel de cette histoire soit proche de celui de la rédaction grecque de la légende (longtemps attribuée à Jean Damascène), il semble

³⁴ L'hésitation est constante dans la dénomination du saint: saint Barlaam de Syrie ou de Capadoce. Il est généralement admis que saint Barlaam fut martyrisé à Césarée, où il fut inhumé, mais qu'une église lui était dédiée à Antioche, ville dont il était originaire.

³⁵ Les saints Barlaam et Josaphat y entrent à différentes dates selon les divers synaxaires ou martyrologes romains, orthodoxes grecs et syriaques.

³⁶ Ce *Barlāhā* pourrait venir d'une erreur de transcription du nom d'un ermite indien (COLPE 2008: 286), ce qui n'est pas pour éclaircir le problème.

³⁷ Il ne s'agit pas de l'Éthiopie occidentale, mais de l'Éthiopie orientale, conformément à la distinction établie par Homère au début de l'*Odyssée* (BILLAULT 2001: 424-25). Sur la confusion géographique dans la tradition médiévale, voir LOPEZ/MCCRACKEN 2014: 123, CAMPBELL 2009.

³⁸ Le rapprochement avec le martyr syrien est déjà évoqué par Minzloff (DORN 1852: 589). JACOBS 1896: xxiii-xxiv comme KUHN 1893: 19-20 évoquent par ailleurs les curieux rapprochements avec la *Légende syriaque de saint Alexis* du V^e siècle où l'«homme de Dieu» meurt à Édesse en 412, l'année même où une église y est consacrée à saint Barlaam.

difficile d'y voir un rapprochement autre que phonétique et/ou graphique à l'intérieur d'un référent hagiographique assez vague. Si Barlaam d'Antioche est clairement attesté plusieurs siècles avant l'entrée de Barlaam et Josaphat dans le monde grec et latin, de nombreux saints portant le nom de Barlaam se retrouvent par ailleurs en aval, notamment dans l'aire orthodoxe et plus particulièrement dans l'aire slave³⁹. Le nom de Barlaam était ainsi bien connu du Moyen Orient chrétien et Barlaam de Kiev est d'ailleurs contemporain du passage de la légende au monde occidental.

Balaam le prophète

Un autre anthroponyme a pu jouer un rôle dans l'adoption de la forme *Barlaam*. Il s'agit de *Balaam* בַּלְעָם [*Bil'am*], prophète, magicien et interprète des songes, cité à plusieurs reprises dans l'Ancien et le Nouveau Testament⁴⁰. Cette hypothèse est d'autant plus plausible que plusieurs versions françaises de *Barlaam et Josaphat* proposent avec constance des leçons où le nom du maître présente un amuïssement du *-r-* pré-consonantique par assimilation avec la liquide⁴¹.

La légende de Balaam, décrite dans le livre des *Nombres* (Nb 22-24), est bien connue des clercs médiévaux, en particulier l'épisode pittoresque de l'ânesse parlante de Balaam⁴². Balaam de Pethor (Vulgate: *Balaam filius Beor*) est en effet un devin engagé par Balak, roi de Moab, pour maudire le peuple d'Israël qui se rapproche de la Terre Promise. Son ânesse lui ayant ouvert les yeux, il bénit le peuple qu'il avait pour mission de maudire, avant d'être tué lors d'une bataille entre Israélites et Madianites.

³⁹ Ainsi les saints orthodoxes suivants: Barlaam de Kiev (XI^e siècle), Barlaam de Khoutyne (mort en 1192), Barlaam le Calabrais (XIV^e siècle), Barlaam de Novgorod (mort en 1462). Azam relève en outre la popularité dont ce nom a joui auprès des souverains russes, avec un pic au XVI^e et au XVII^e siècle (AZAM 2014: 460, 464-65).

⁴⁰ On trouve également un *Bileam* dans les *Chroniques* (1 Ch 6), probablement le même personnage que *Ibleam* (Jos 17,11, Jg 1,27), mais l'hypothèse de son influence est moins vraisemblable que celle de *Balaam* dans la mesure où son histoire était largement moins populaire dans l'Antiquité tardive et au Moyen Âge. Balaam est également cité dans le Nouveau Testament (entre autres Jude 1,11, 2P 2,15 et Ap 2,14) où il est parfois cité comme le type de l'avare ou du faux prophète. Dans le *Talmud* et la littérature rabbinique, Balaam, souvent mentionné, a pu être associé ou même confondu avec Jésus (MURCIA 2014: 397, 669, 677). De même le nom de l'hérésie *nicolaïte* pourrait constituer un calque grec à partir d'une étymologie de Balaam (Νικόλαος 'peuple victorieux'; GEIGER 1847).

⁴¹ Si la distinction graphique entre le *Balaam* vétérotestamentaire et le *Barlaam* de la légende est nette dans l'*Historia* latine, tel n'est pas le cas des versions françaises. Ainsi, la *Version champenoise* du XIII^e siècle, qui est la plus répandue, nomme-t-elle systématiquement le maître *Balaam* (MILLS 1973). Quant à Gui de Cambrai, les formes les plus usuelles sont les suivantes: *Balaham*, *Baleham*, *Barlehan*, *Barlehen* et *Balans* (GUI VON CAMBRAI 1907). On trouve encore une oscillation flagrante dans le *Mystère du roy Advenir: Baallam, Balaam, Balam, Ballam, Ballan* (JEAN DU PRIER 1970). Voir aussi AGRIGOROAËI 2012: 22 N77.

⁴² Pour l'histoire de Balaam dans l'art roman, voir FORSYTH 1981.

L'influence de cette réminiscence vétérotestamentaire sur notre légende est à considérer⁴³. La popularité de l'anecdote de l'ânesse au Moyen Âge n'en est d'ailleurs pas la seule raison. De fait, le texte lui-même suscite cette réminiscence biblique dans la trame narrative avant l'arrivée de Barlaam auprès de Josaphat, comme pour la préfigurer. À la naissance de Josaphat sont en effet conviés des astrologues pour prédire la destinée de l'enfant. Or le texte, tout comme le *Dolopathos* dans un passage correspondant et inspiré par *Barlaam et Josaphat*, cautionne la validité du présage en comparant l'astrologue au Balaam des *Nombres* (HERBERT 1997: v. 1145-54):

Li uns des astronomieins, li plus saiges de touz, dist au roy: «Si comme force d'astronomie et li cours des estoiles m'ensegne, li anfes qui nez ne serai mie an ton regne mes en un autre tant melor dou tuen que nus ne pouroit deviser. Et si cust bien qu'il recevrai cele religion des crestieins que tu as touz jors tant haÿe.» Ices choses dist li astronomieins au roy ausi comme fist jadis Balaam non mie por veraie astronomie mes la veluntez de nostre Segnor⁴⁴.

À l'image du prophète vétérotestamentaire qui bénit malgré lui le peuple élu qu'il était venu maudire, le devin en question annonce en Josaphat le nouvel Emmanuel.

Ainsi tissé dans la diégèse, le nom du prophète de Pethor annonce celui du maître, lui aussi averti de la destinée de Josaphat «par divine revelation» (MILLS 1973: 48, l. 25). Quant au sort qui lui échoit, il prépare encore celui d'une autre figure essentielle de la légende, à savoir Nachor, clerc païen devenu fervent défenseur de la religion qu'il était censé condamner à l'occasion d'une *disputatio* organisée par le père de Josaphat (MILLS 1973: 108, l. 2-3). Ce sosie païen de Barlaam, convoqué pour tromper Josaphat, connaît le même sort que Balaam lorsqu'il est touché malgré lui par la grâce de ses propres paroles. Quoique déterminé à garder le silence face aux attaques de ses adversaires – «Si out le païen an si grant despit qu'il ne li estoit mie avis qu'il li deüst respondre» (MILLS 1973: 107, l. 55-56) – Nachor ne peut s'y résoudre et «atant ouvr[e] sa boiche ausi comme l'a[n]esse Balaam fist et dist au roy ce qu'il ne cudai mie dire»⁴⁵. Ainsi, si les versions prémodernes de *Barlaam et Josaphat*, notamment théâtrales, n'ont pas boudé le parallèle que l'histoire de Nachor offre avec celle de saint Genêt⁴⁶,

⁴³ Sur l'origine des traditions concernant Balaam, voir LAYTON 1992, ainsi que la synthèse de DIJKSTRA 1995.

⁴⁴ Nous citons ici la version dite «champenoise» en prose du début du XIII^e siècle, caractérisée par sa proximité avec la *Vulgate* latine. Il s'agit de l'une des plus anciennes rédactions complètes de la légende en français, avec celles de Gui de Cambrai et de Chardri, et de celle qui a connu la plus grande fortune au Moyen Âge (15 ms.; MILLS 1973: 38, l. 50-58). Voir le passage correspondant dans l'*Historia* latine (VOLK 2006/2009: *cap.* III, §19-20, l. 8-15).

⁴⁵ L'erreur de Leonard Mills, qui édite «atant ouvr[i] sa boiche ausi comme l'avesse Balaam fist et dist au roy ce qu'il ne cudai mie dire» (nous soulignons), témoigne elle aussi de la confusion entre *Balaam* le prophète et *Balaam* l'ascète (MILLS 1973: 108, l. 2-3).

⁴⁶ Sur les liens thématiques entre les réécritures théâtrales de la légende de *Barlaam et Josaphat* au XVII^e siècle sous la forme de tragi-comédies et la légende de saint Genêt, portée à la scène notamment par Rotrou et par Desfontaines dans les mêmes années, voir SELMECI CASTIONI 2012.

les adaptations médiévales ont quant à elles préféré renouer avec l'anecdote vétérotestamentaire (MILLS 1973: 38, l. 57-58), comme le confirme l'*Historia* latine: «*Nachor – quemadmodum ille Balaam qui sub Balach aliquando maldicere Israel propusuerat, sed e contrario multis philosophis restitit*»⁴⁷. À ceci près, et le choix n'est pas dénué d'ironie, que le poète français préfère comparer Nachor à l'animal subitement doué de parole qu'à son maître. Comme Balaam le prophète et son ânesse, Nachor se trouve traversé par la fulgurance d'une parole qui ouvre ses yeux à la «lumière de vérité» (MILLS 1973: 116, l. 5).

Barlam le traître

En sus des traits communs de Barlaam, notre ermite, avec d'une part Barlaam d'Antioche et d'autre part le Balaam biblique qui donne lieu à des rapprochements explicites par plusieurs versions occidentales, l'influence d'une troisième figure est sensible sur la rédaction de la première adaptation française de la légende: celle de Barlam le traître. Composé vers 1190, le *Barlaam et Josaphat* de Gui de Cambrai présente dans l'un de ses deux manuscrits conservés un développement à tonalité épique étranger au reste de la légende⁴⁸. En effet, ce poème de plus de 13000 octosyllabes inspiré de l'*Historia* latine insère un épisode de bataille pour le moins inattendu au cœur du passage séculier où Josaphat est exhorté par son père à gouverner la moitié du royaume. Dans le manuscrit 329 de la bibliothèque abbatiale de Monte Cassino, le roi Avenir, exaspéré par la conversion massive de ses sujets sous l'impulsion du nouveau souverain, lui déclare la guerre. C'est l'occasion d'un tableau qui puise aux *topoi* les plus convenus du genre épique et dont il n'y a aucune raison de penser qu'il constitue un ajout ultérieur à la rédaction originale, dans la mesure où le *Vengement Alixandre* également attribué à Gui de Cambrai regorge de descriptions du même type⁴⁹. Or cet *excursus* épique, à notre connaissance unique dans la tradition occidentale de *Barlaam*

⁴⁷ VOLK 2009: *cap.* XXVI, §237, l. 9-11. La version anonyme française en vers suit le modèle latin sur ce point, mais fait explicitement mention de l'ânesse:

Si com j'ai dit, Balaan fist
 Qui del roi Balac loier prist
 Por qu'il maudeïst les Ebrieus
 Mais nel sofri pas Damedeus
 Car voirement le rapela
 Par une anesse qui parla. (SONET 1950: v. 6135-40).

⁴⁸ Dans l'édition de Carl Appel, il s'agit des vers 9327-11255, qui ne figurent que dans le texte transmis par le manuscrit 329 de la bibliothèque abbatiale de Monte Cassino (GUI VON CAMBRAI 1907).

⁴⁹ Sur l'attribution du *Vengement Alixandre* à Gui de Cambrai, qui le signe de son nom dans le prologue, nous renvoyons aux études d'ARMSTRONG 1922: 51 et surtout, du même, ARMSTRONG 1926, ainsi qu'à MEYER 1886/2: 255-61.

et *Josaphat*, pourrait bien être motivé par la présence d'un certain Barlam dans les sources exploitées par Gui de Cambrai⁵⁰.

Dans le passage en question, Arrachis, le conseiller favori d'Avenir, est confronté à la défaite inéluctable du camp païen. Il ourdit alors une ruse: fait prisonnier par l'armée chrétienne, il feint la conversion et témoigne d'une piété telle qu'il se voit confier la garde de la plus haute tour de la ville en récompense de sa ferveur (GUI VON CAMBRAI 1907: v. 10933-39). Il ne lui reste plus qu'à communiquer à son souverain le moment favorable pour laisser pénétrer les païens dans la ville. Or cette machination ne fait pas mystère de ses sources, puisqu'un épisode similaire figure dans le *Fuerre de Gadres* latin où notre poète, fin connaisseur de la tradition alexandrine, pourrait l'avoir trouvé. Reste à déterminer la motivation d'un tel emprunt: pourquoi donc insérer ce développement dans l'adaptation de la pieuse légende d'origine indienne dont les préoccupations sont bien sûr fort éloignées? La lecture de la source livre un indice: le traître en question, joué par Arrachis dans *Barlaam et Josaphat*, se nomme en réalité Balaam, duc de Tyr⁵¹. Dans l'article qu'il lui consacre, Alfred FOULET 1933 s'interroge sur la provenance de ce nom absent des sources antiques. Le lien du *Fuerre de Gadres* avec les croisades – d'ailleurs partagé par le *Barlaam et Josaphat* de Gui de Cambrai – lui permet de remonter au récit de l'un des deux sièges historiques de Tyr où l'émir d'Alep, Balak, chef de guerre redouté des Francs, a été tué alors qu'il venait en aide à ses alliés tyriens⁵². Or pour assurer la correspondance entre le Balaam *dux Tyri* du *Fuerre de Gadres* et l'émir d'Alep Balak, Foulet renoue avec l'une des pistes envisagées ci-dessus, à savoir le *Livre des Nombres* où voisinent Balaam et Balak, postulant entre ceux-ci une confusion liée à l'assonance des noms⁵³.

⁵⁰ Sur cet épisode épique, voir OUELLETTE 2015 et, dans le même volume, UHLIG 2015b. Voir aussi LOPEZ/MCCRACKEN 2014: 159-64.

⁵¹ Il s'agit de l'épisode lors duquel Alexandre quitte Tyr pour secourir les Grecs en difficulté; à son retour, l'ouvrage fortifié qu'il avait édifié a été détruit par Balaam et les habitants de Tyr. Il parvient néanmoins à gagner les remparts de Tyr et, avisant Balaam, saute sur lui et le précipite dans la mer: «*Balaam enim cum omnibus habitatoribus Tyri, post recessum Alexandri egressus, edificium illud viriliter expugnavit. ... Alexander autem prosilivit in turrim ubi stabat Balaam et, facto impetu, illum occidit, faciens ipsum cadere in profundum.*» Décontenancés par la mort de leur chef, les Tyriens laissent Alexandre reprendre la ville (ARMSTRONG/FOULET 1942/4: 12).

⁵² Il s'agirait selon Foulet de l'émir d'Alep, Nour ed-Daoula Balak, champion de l'islam contre les Francs entre 1122 et 1124, tué sous les murs de Géraple au moment où il se proposait de marcher au secours des Tyriens assiégés par les Latins: «Bien que sa carrière rapide et éphémère eût été celle d'un météore, Balak avait remporté des succès assez éclatants pour pouvoir frapper les imaginations et laisser un souvenir durable» (FOULET 1933: 332).

⁵³ «On trouvera la solution de ce petit problème dans la Bible où trois chapitres du livre des *Nombres* font sans cesse voisiner les deux noms de Balaam et de Balak. Balak, roi de Moab, demande à Balaam de maudire le peuple juif, mais le mage, à qui Dieu dicte sa conduite, prononce tout au contraire des paroles de bénédiction. Cet épisode de l'Ancien Testament était bien connu au Moyen Âge, car il renferme le pittoresque incident de l'ânesse de Balaam» (FOULET 1933: 332).

Il paraît dès lors vraisemblable que la présence du nom de Balaam *dux Tyri* ait motivé l'emprunt par Gui de Cambrai au *Fuerre* latin. On doit néanmoins admettre que l'abord extrêmement négatif du personnage et la mécréantise de son modèle historique conviennent assez mal au contexte de *Barlaam et Josaphat*, et de ce fait ne suffisent pas à eux seuls à expliquer la présence de cette anecdote dans le poème. Certes, des précautions sont prises pour éviter la méprise, à commencer par le gommage du nom de Balaam au profit de celui d'Arrachis, promis à un sort funeste sur le bûcher. Mais surtout, Gui de Cambrai rapporte la façon dont les méfaits d'Arrachis sont contrebalancés par l'irruption d'un second traître, ou plutôt d'un contre-traître. La présence de ce personnage, pour sa part absent du *Fuerre de Gadres* latin, suggère un nouvel emprunt intertextuel qui pourrait nous ramener par la bande à la tradition de Barlaam d'Antioche.

En effet, Arrachis possède son pendant dans l'autre camp, aussi vertueux que lui-même est pervers. Dans un premier temps, ce «molt preudom .../Qui coieient en Deu creoit» (GUI VON CAMBRAI 1907: v. 10977-78), informé du piège qui attend les assiégés, conçoit des scrupules à trahir son seigneur Avenir. Il ne prend la décision d'en informer Josaphat qu'au terme d'une longue délibération qui le conduit à préférer le souverain céleste aux monarques d'ici-bas. Ce bon traître a raison du mauvais: démasqué, Arrachis est condamné à mort tandis que les chrétiens remportent la victoire. D'où provient cet adjuvant salutaire? Selon Vladimir Agrigoroaei, à propos d'un épisode équivalent dans *Apollonius de Tyr*, cette vision plus positive d'un chrétien en secret est inspirée une fois de plus par l'anecdote des *Nombres* où Balak, d'abord négatif, connaît un revirement après l'épisode de l'ânesse parlante (AGRIGOROAEI 2012: 22). Toutefois, au vu du rapport plutôt ténu entre le sort du roi de Moab et celui du «bon traître», nous pensons qu'elle a davantage à voir avec d'autres réminiscences littéraires qui, on va le voir, resituent cette histoire dans un contexte antiochien et croisent ainsi la tradition hagiographique de Barlaam d'Antioche. Le lien fort du *Barlaam et Josaphat* de Gui de Cambrai avec les croisades invite à un parallèle avec un épisode fameux de la Première Croisade, celui de la trahison de Pirrus – parfois nommé Datien – dont les chroniques et les chansons se font l'écho⁵⁴. Arménien renégat, mercenaire des troupes turques selon les sources historiques, Datien revêtit dans la *Chanson d'Antioche* les traits d'un émir chargé de la garde de six des tours de la ville ainsi que de la porte d'entrée. Converti en secret au christianisme, il offre aux Francs la victoire en leur ouvrant les portes d'Antioche⁵⁵. Ce portrait ambigu du traître favo-

Vladimir Agrigoroaei se montre du même avis, qui suggère que «l'assonance des deux noms ... a probablement été à l'origine d'une confusion» (AGRIGOROAEI 2012: 22).

⁵⁴ Les chroniques arabes d'Ibn al-Qalânîsî et de Kamâl ad-Dîn le nomment Firuz ou Niruz. Sur cette figure dans les chroniques et chansons de croisade, voir aussi LECLERCQ 2010.

⁵⁵ Un [amiral] en i ot plus rice, n'avoit en l'ost son per,
 .VI. tors ot en baillie et le porte a l'entrer.
 Cil songoit tote nuit, Dex le faisoit lever
 Et batisier en aigue et en fons generer,
 Et rendoit Anthioce as Frans por acorder.

nable aux chrétiens figure également dans le récit de la conquête nocturne d'Antioche racontée par les *Gesta Tancredi*: un certain Pirrus, émir musulman, avait livré Antioche, par trahison, aux croisés (HILL 1962/8: 44). Certes, l'anecdote – sans doute connue de Gui de Cambrai – complète ici ce que la réminiscence alexandrine ne comportait pas, à savoir la présence d'un traître converti et favorable aux soldats du Christ menés par Josaphat. De surcroît, elle relocalise l'action dans la ville d'Antioche, favorisant l'association avec le saint patron de la ville⁵⁶. En revanche, elle possède le désavantage d'oblitérer, du moins dans ces sources, le nom de Barlaam.

Pour retrouver celui-ci dans un contexte antiochien, on doit se référer à la tradition d'*Apollonius de Tyr*, dont les liens avec la geste d'Alexandre sont du reste bien connus⁵⁷. En effet, Gui de Cambrai fait référence à ce texte sous la forme française *Apolloine* aux vers 8716-25 de son poème⁵⁸. Il y a lieu de penser qu'il s'agit en ce cas de l'*Apoloines* français en vers du XII^e siècle, dont seul un fragment de 40 vers nous est parvenu⁵⁹. Dans le reste de la tradition, l'intervention décisive d'un traître favorable au héros Apollonius lors du siège d'Antioche mené contre Gontacle n'apparaît sous cette forme que dans la version française en prose dite «de Vienne» du XV^e siècle, où ledit traître porte justement le nom de Barlam⁶⁰. Or dans un article qui suggère l'influence de l'*Apoloines* en vers perdu sur la version de Vienne, Vladimir Agrigoroaei envisage que ce récit du siège d'Antioche, absent du reste de la tradition d'*Apol-*

Vers trestot son linage valt molt son cuer celer,

Et envers sa moillier qui il devoit amer. (GUIDOT 2011: v. 5727-33)

⁵⁶ Comme le précise Agrigoroaei, cette relocalisation d'une cité levantine à l'autre ne pose pas de problème: «le récit littéraire du siège d'une ville du Levant p[eut] être mis en relation avec différents sièges qui se sont effectivement déroulés du temps des croisades – non pas avec un siège particulier» (AGRIGOROAEI 2012: 16-17). Il relève d'ailleurs qu'une description d'Antioche dans la version de Vienne d'*Apollonius de Tyr* correspond en réalité à la ville de Tyr (AGRIGOROAEI 2012: 17).

⁵⁷ Dans la version de Vienne, notamment, Apollonius rencontre Alexandre et lui vient en aide (ZINK 2006: 70-74). Claudio GALDERISI 2013 a bien montré les liens privilégiés de la version de Vienne avec le *Roman d'Alexandre* et la Bible.

⁵⁸ Un lien de parenté est proposé entre la princesse sarrasine qui tente charnellement Josaphat et Apollonius de Tyr, suggérant qu'il pourrait s'agir de sa fille Tarsienne, à laquelle le roman d'origine grecque prête une existence de courtisane, pourtant restée vierge, dans un bordel de Mytilène:

Parente fu roi Apolloine,

Qui de sa terre s'en fuï

(Jou cuic qu'assés avés oï

Comment cil Apolloines fist

Et k'il perdi et qu'il conquist). (GUI VON CAMBRAI 1907: v. 8716-18)

⁵⁹ Il s'agit de la version dite «de Gdansk», éditée par Alfred SCHULZE 1909: 226-29.

⁶⁰ ZINK 2006: 190-96: Barlam est l'un des fils de Maradot, allié d'Apollonius, à qui l'usurpateur d'Antioche, Gontacle, frère d'Antiochus, avait fait trancher la tête. Décidé à venger son père, le combattant mène ses neuf frères à l'assaut d'Antioche, où il pénètre par ruse. Aidé de son cousin germain et de quarante chevaliers, Barlam trahit Gontacle en se faisant passer pour son allié puis, l'entraînant face aux assaillants, l'isole et lui tranche la tête.

lonius de Tyr, aurait figuré dans le poème français du XII^e siècle⁶¹. En ce cas, Gui de Cambrai pourrait tout aussi bien y avoir trouvé l’anecdote, laquelle a l’avantage de réunir dans ce texte tous les ingrédients nécessaires: le traître nommé Barlaam, favorable au héros et – semble-t-il – au christianisme, ainsi que la ville d’Antioche. Dès lors, difficile de croire que cette histoire soit parfaitement étanche au culte du saint patron de la même ville et qu’elle se soit développée de façon indépendante sans en subir l’influence, même diffuse. Nous sommes tentés de penser que dans *Apollonius*, lorsque l’histoire de Pirrus-Datien, traître favorable aux chrétiens durant le siège d’Antioche, a croisé celle du païen Barlam/Balak duc de Tyr, la conservation du nom de Barlaam a été influencée par le culte antiochien du saint patron du même nom⁶².

L’excellente culture littéraire et biblique dont témoigne l’œuvre de Gui de Cambrai suggère qu’il avait connaissance de ces différentes sources: le *Fuerre de Gadres* latin, puisqu’il a lui-même contribué à l’extension de la tradition alexandrine par l’intermédiaire du *Vengement Alixandre*; la Bible, bien entendu, et plus particulièrement le passage des *Nombres* auquel il aménage une place à l’intérieur du texte en référant explicitement au prophète de Pethor et à son ânesse; les chansons de croisade dont il imite le style et auxquelles il emprunte personnages et espaces géographiques, tout en émaillant son poème de commentaires moraux et satiriques sur les expéditions *outrémer*⁶³; et enfin *Apollonius de Tyr*, mentionné sous une forme française, qui subsume toutes ces facettes, peut-être en tirant parti de la *Vie* de Barlaam d’Antioche.

Josaphat

Le nom de Josaphat pose d’autres types de problèmes. Son étymologie est beaucoup moins mise en doute et selon Almuth Degener, qui s’appuie sur Henning et de Blois, l’étymologie lointaine du sanskrit *bhōdisattva*, déjà alléguée par Kuhn, reste l’hypothèse la plus probable⁶⁴. *Bōdisattva* est formé du substantif sanskrit *bodhi* ‘intelligence, connaissance parfaite, révélation’ et plus spécifiquement dans le bouddhisme ‘Éveil, délivrance’ (du cycle des réincarnations ou *samsāra*; MONIER-WILLIAMS 1899,

⁶¹ Pour ce faire, AGRIGORAEI 2012: 7, 12 prend appui sur l’article fondateur de Maurice Delbouille, qui s’inspire des conclusions de Samuel SINGER 1895 et qui avait postulé l’existence de deux sources, dont peut-être l’*Apoloines* perdu, à l’origine de la version de Vienne (DELBOUILLE 1969/2: 1190, 1192).

⁶² C’est d’autant plus probable que Michel Zink considère l’ajout de l’épisode de Barlaam dans la version de Vienne comme l’une des contributions les plus significatives à la christianisation du texte (ZINK 2006: 42).

⁶³ Outre l’épisode à coloration épique qui figure aux vers 9327 à 11255 de la copie de Monte Cassino, nous renvoyons notamment à la satire moralisante vitupérant les croisés des vers 13065-228 (GUI VON CAMBRAI 1907).

⁶⁴ Le pāli présente plutôt une forme avec assimilation: *bōdisatta* mais la forme arabe remonte bien au sanskrit *bōdisattva* (COLPE 2008: 286, DE BLOIS 2009: 13, DEGENER 2014: 527).

s. *bodhi*) et du substantif neutre *sattva* 'être' (MONIER-WILLIAMS 1899, s. *sattva*). Le composé déterminatif *Bodhisattva* signifie donc 'Être d'Éveil, accompli', désignant plus précisément un homme ayant l'essence d'un Bouddha, mais retardant sa libération par compassion afin de se consacrer à son prochain. Le *Bodhisattva* est donc 'celui qui va devenir Bouddha' (*Buddha-to-be*; MONIER-WILLIAMS 1899, s. *bodhisattva*).

Les formes arabes *Būdāsaf* et *Būdāsab* sont probablement à mettre en relation avec des formes manichéennes et pehlevi⁶⁵ dans un arrière-plan culturel où les auteurs arabes voient en Budasaf le fondateur de la religion de Mésopotamie et des Sabéens «chinois»⁶⁶. Notons que les versions arabes témoignent déjà de la perte du lien étymologique: «Dans la tradition musulmane, le nom du Bouddha s'est conservé sous deux formes: *al-Budd*, dérivé de *Buddha*, et *Būdāsaf*, dérivé de *Bodhisattva*. Chose étonnante, aucun auteur musulman ne semble avoir songé à faire le rapprochement entre l'un et l'autre, et à y voir un même personnage»⁶⁷. Le jalon arabe est fondamental, puisque c'est dans cette langue que s'opère le passage de *Būdāsaf* à *Yūdāsaf* (et même *Yūzāsaf*). Le changement de l'initiale est maintenant bien connu: le passage à *Yūdāsaf* est dû à une lecture erronée, le B et le Y ne différant que d'un point diacritique⁶⁸.

Le nom devient ensuite *Iodasaph* lors de son adaptation en géorgien, puis *Ioasaph* (Ιωασαφ) en grec⁶⁹. Tout ceci documente le passage de *Bodhisattva* à *Ioasaph*, mais ne permet toujours pas d'expliquer la particularité des formes latines et françaises. C'est bien en latin qu'a lieu le passage de *Ioasaph* à *Iosaphat* (ou *Iosaphas*), qui seront repris dans les versions romanes et françaises⁷⁰. Là encore, l'habillage analogique ou pseudo-étymologique de l'anthroponyme a été peu discuté. À nouveau, des influences d'ordre biblique semblent avoir joué, parmi lesquelles nous distinguons ici deux

⁶⁵ Il a été postulé des intermédiaires comme le parthe *Bōdisadf*, *Bōdisaf* (évolution *df* > *f* typique du parthe) ou le pehlevi *Bōdāsp*, (avec assimilation typique de la finale des noms en *-āsp*), ainsi que des formes du sogdien *Bōdisaf*, écrit *pwt(y)sβ* mais des textes du VII^e ou VIII^e siècle ont également pu reprendre des formes du sanskrit, comme cela semble être le cas pour d'autres formes sogdiennes. Des textes ouïghours présentent soit la forme sogdienne (*pw'γ-sβ*) soit des formes imitées du sanskrit (SUNDERMANN 1989).

⁶⁶ La version de Gimaret a toujours *Budasaf* qui entre en résonance avec des noms de héros persans légendaires (*Lurhāsf*, *Gāmāsf*). Pour FORSTER 2012: 180-81 N6, cette forme est inhabituelle et c'est bien *Būdāsaf* qui est à l'origine de la forme géorgienne.

⁶⁷ GIMARET 1969: 274 cité par CORDONI 2014: 26 N44.

⁶⁸ KUHN 1893: 34-35, ABULADZE 1966: 29.

⁶⁹ KUHN 1893: 17 voit dans ΙΩΑΣΑΦ une faute de transcription pour ΙΩΔΑΣΑΦ où le Δ aurait été confondu avec le Α, la géminée de ΙΩΑΑΣΑΦ étant ensuite réduite. On trouve dans la tradition orthodoxe un saint Joasaph de Belgorod, évêque de cette ville au XVIII^e siècle. Des formes *Iosaphat* (Ιωσαφατ) sont relevées en grec, mais beaucoup moins couramment que *Ioasaph* (Ιωασαφ).

⁷⁰ *Iosaphat* pour la Vulgate latine; *Josaphat* pour la version champenoise; *Josafat*, *Josafaz*, *Josaphat*, *Jozaphat* pour le *Mystère du roy Advenir*; *Josaphaz* chez Chardri; *Josaphas*, *Yosaphas*, *Yozafas*, *Yozafat/as*, *Yosaphat*, etc. pour Gui de Cambrai; *Jozaphas* pour l'occitan.

grands types, d'ailleurs non exclusifs. Enfin, on ne peut passer sous silence l'étrange destin ultérieur du rameau arabe *Yūzāsaf*.

Les Joseph

La lointaine origine des formes latines *Iosaphat*, *Iosaphas* est parfaitement méconnaissable à ce stade, les anthroponymes ayant troqué leur particularisme pour une coloration biblique lors du passage dans le monde chrétien. L'initiale *Ios-* rappelle de très nombreux anthroponymes bibliques (*Josias*, *Joseph*, *Josué*, *Yozabad*, *Yoçadak*, etc.) qui abondent dans les généalogies, sans parler des formes proches (*Jésus*, *Jessé*, *Jézabel*, etc.).

Le nom de *Joseph* (Vulgate: *Ioseph*), de l'hébreu *Yosseph* 'Dieu ajoutera' selon l'étymologie populaire hébraïque, généralement acceptée, occupe évidemment une place essentielle dans l'imaginaire chrétien, autant dans les textes du Pentateuque (Joseph fils de Jacob et ses frères, Genèse 37-50) que dans le Nouveau Testament: Joseph père de Jésus (Évangiles de Matthieu et de Luc), Joseph d'Arimathie (Évangile de Matthieu) ou Joseph Barsabas (Actes des Apôtres), sans compter saint Joseph de Palestine mort vers 356, Joseph le catholicos nestorien mort en 570, et bien d'autres encore.

Comme le suggère Charles Genequand, le rapprochement de Ioasaph avec Joseph le Juste, père de Jésus, pourrait avoir été établi à partir d'un trait caractéristique des deux personnages: «On peut se demander si le succès de la forme Josaphat n'a pas été favorisé par la ressemblance avec le Joseph biblique qui partage la chasteté de Budasaf» (GENEQUAND 2014: 68 N4).

Les Josaphat

L'explication la plus probable, déjà proposée par Joseph JACOBS 1896: XLVI, reste toutefois un croisement avec le nom biblique *Josaphat* (Vulgate: *Iosaphat*), partagé par plusieurs personnages de l'Ancien Testament (1 *Rois* 22, 41-51; 2 *Chroniques* 17).

Le plus connu des Josaphat de la Bible est le roi de Juda, sous le règne duquel, au début du IX^e siècle av. J.-C., se rapprochèrent les royaumes de Juda et d'Israël. *Josaphat* est une forme contractée de *Jehoshaphat* ou *Yahushaphat*, où le premier élément est généralement glosé comme le *Tetragrammaton* auquel s'adjoint le verbe hébreu *shaphat* 'juger' ou 'gouverner'. En l'occurrence, le parallèle de notre Josaphat avec le roi convertisseur de Juda est probant au niveau narratif: comme l'indique le texte des *Chroniques*, sa piété n'eut d'égale que celle de son père, lui qui fit «disparaître de Juda les hauts lieux et les idoles» (2 *Chroniques* 17, 6). Les notations relatives à son âge – «Josaphat avait 35 ans lorsqu'il devint roi et il régna 25 ans à Jérusalem» (1 *Rois* 22, 41) – consonnent en outre avec celles des versions françaises de notre légende. Selon la rédaction en prose dite «champenoise», Josaphat, âgé de vingt-cinq ans à son arrivée au désert, y demeure vingt-cinq ans jusqu'à sa mort, puisqu'il «reçut habist

d'ermite el .xxv.isme an de son aage et si conversa .xxv. anz en l'ermitage» (MILLS 1973: 156, l. 40-41). Quant au poème anglo-normand de Chardri, il se montre fidèle à la *Vulgate* latine en inversant les données des *Chroniques*: âgé de vingt-cinq ans lorsqu'il quitte le siècle, le protagoniste demeure trente-cinq ans au désert avant sa mort (CHARDRI 1879, v. 2861-70).

Toutefois, pour un clerc du Moyen Âge, *Josaphat* résonnait sans doute davantage à travers l'évocation de la Vallée de Josaphat (ou Val de Jehoshaphat), soit la portion de la Vallée du Cédron entre Jérusalem et le Mont des Oliviers que mentionne le prophète Joël (*Jl* 3,2, 3,12, 4,1-17)⁷¹. Il est vrai que les versions latines et françaises de *Barlaam et Josaphat* ne font pas référence au Val de Josaphat, mentionné de façon récurrente par les récits de pèlerinage et les textes de voyage médiévaux décrivant la Terre sainte. Néanmoins, l'allusion qui figure dans le *Roman d'Alexandre* pourrait bien avoir inspiré à Gui de Cambrai le sujet de son poème hagiographique. Comme l'a suggéré Carl Appel dans son édition, la tonalité d'apparence mondaine, voire aristocratique, et les accents curiaux qui caractérisent cette version de *Barlaam et Josaphat* s'expliquent aisément de la part d'un auteur auquel on attribue également la composition du *Vengement Alixandre*⁷². Plusieurs allusions, notamment des noms propres à consonance antique ou exotique, se retrouvent en outre dans ces deux poèmes, tandis que les écarts les plus significatifs de *Barlaam et Josaphat* par rapport à la *doxa* légendaire trouvent le plus souvent une explication dans la comparaison avec le *Vengement Alixandre*⁷³. Dès lors, si on songe à la *razzia* de la branche II du *Roman d'Alexandre* au Val de Josaphat en Terre sainte, on est tentés de penser qu'elle a orienté le choix de Gui de Cambrai pour sa seconde composition⁷⁴. Il est d'ailleurs piquant de constater que, dans le *Fuerre de Gadres* latin évoqué plus haut, c'est justement pour se rendre au Val de Josaphat qu'Alexandre laisse Tyr aux mains du traître Balaam. En effet, il s'agit d'y prêter secours aux cinq cents chevaliers grecs menés par Méléagre et dont la *razzia* visant à s'emparer du bétail de la ville de Gadir tourne mal⁷⁵. On retrouve ici, dans un contexte largement différent, un nouveau cas de «doublet référentiel» dont l'influence a pu s'exercer, quoiqu'indirectement et à un stade ultérieur, sur les actualisations françaises de la pieuse légende.

Pour revenir à *Josaphat*, l'homonymie entre le personnage et la vallée ne semble pas avoir échappé non plus à l'attention des copistes de l'important manuscrit-recueil 1553 du fonds français de la Bibliothèque nationale. Dans ce *codex* de cinquante-deux pièces dont le contenu témoigne d'un ancrage thématique et géographique favorable

⁷¹ On notera que le syntagme *vallée de Josaphat* est répertorié avec le sens de 'voie lactée' dans les environs de Rennes (*FEW* 5: 50b s. *Josaphat*, citant la *Revue des traditions populaires* 17 (1902): 454).

⁷² Voir Appel, dans GUI VON CAMBRAI 1907: XLIV-XLVII.

⁷³ Les noms de *Tholomé*, l'un des douze pairs d'Alexandre, ou de *Proteselaus* qui apparaît dans la branche I, à la laisse 98, se retrouvent notamment dans *Barlaam et Josaphat*.

⁷⁴ Voir les lisses 1 à 110 de la branche II (ALEXANDRE DE PARIS 1994).

⁷⁵ ARMSTRONG/FOULET 1942/4: 11-12 (le texte latin est reproduit dans l'introduction à l'édition du texte français).

à la matière orientale, le *Barlaam et Josaphat* de Gui de Cambrai, en cinquième position, est suivi à la huitième position des *Enseignements des saints lius d'outre mer* qui décrivent la Vallée de Josaphat comme le lieu du Jugement dernier (*Joël* 3,2, 3,12) où le Christ «fu pris des Juis»⁷⁶. Tout se passe comme si les artistes du *scriptorium* responsable de la confection du manuscrit, dont le colophon porte la date de 1285, avaient ainsi orchestré la rencontre des deux textes, justifiée par le chronotope oriental des premiers temps de l'évangélisation et par la récurrence du nom *Josaphat*⁷⁷.

Yuzasaf et Yuz Asaf

Il faut enfin signaler l'amorce d'une aventure parallèle à partir de la tradition arabe, qui va voir l'anthroponyme Josaphat désigner rien moins que Jésus lui-même, il est vrai en forçant un peu les règles traditionnelles de la philologie. À l'origine de cette trajectoire, se trouve une forme *Yūdāsaf* que le fondateur de l'ahmadisme, Mirza Ghulam Ahmad (1835-1908) va lire et réinterpréter en *Yuz Asaf*.

Mirza Ghulam, fondateur de l'ahmadisme, mouvement messianiste musulman⁷⁸, se présentait lui-même comme réincarnation spirituelle de Jésus Christ, mais aussi bien comme Mahdi et plus tard comme avatar de Krishna/Vishnu (POUPARD 1984: 17s. *Ahmadiyya*). Son interprétation assez personnelle de divers textes sanskrits, persans ou arabes a largement contribué à fonder la théologie ahmadie. Dans son traité *Masīh Hindustān Meīn* (1899)⁷⁹, Ghulam réélabore la figure d'un Jésus qui, ayant survécu à la crucifixion (thème de l'hérésie docète), aurait voyagé vers la Perse et l'Afghanistan avant de trouver la mort au Cachemire. Pour ce faire, il identifie le tombeau de Roza Bal, à Srinagar, comme étant celui de Yuz Asaf (Youza Asouph, Youza Asaph), autrement dit Jésus.

Günter GRÖNBOLD 1985 a été le premier à découvrir que derrière Yuz Asaf se trouvait Josaphat. Norbert KLATT 1988 puis Mark BOTHE 2009 ont poursuivi la recherche et fait justice de ce travestissement en analysant les sources à partir desquelles le fondateur de l'ahmadisme a forgé ce personnage. Ghulam Ahmad en a en effet pris connaissance par une édition de la légende parue à Téhéran en 1883 où *Bhudasaf* est écrit *Yudasaf*. Or non seulement Ahmad lit un Zay au lieu d'un Dal (*Yuzasaf*), mais il

⁷⁶ Ms. *B.N.f.fr.* 1553, f. 266c. Le nom du personnage *Josaphat*, souvent graphié *Josaphas* ou *Jozaphat* dans notre texte, est le plus souvent écrit avec un *s* à hampe longue dans la pièce n° 8. Olivier Collet justifie cette variance graphique par le changement de copiste (COLLET à paraître a).

⁷⁷ Sur l'importance de l'Orient dans le *codex B.N.f.fr.* 1553, voir la *Notice* et le *Contenu* du manuscrit par Olivier COLLET à paraître a et UHLIG 2014: 351-73.

⁷⁸ L'ahmadisme qui regroupe plusieurs millions de fidèles, dont une majorité au Pakistan, a été déclaré hérétique par plusieurs autorités musulmanes dont le Parlement pakistanais qui le qualifia de «non-musulman» en 1974.

⁷⁹ MIRZA GHULAM AHMAD 1899. L'ouvrage, écrit en 1889, fut édité partiellement en revue et ne parut dans son intégralité qu'à titre posthume, en 1908. La traduction anglaise (*Jesus in India*) date de 1944.

réinterprète le nom en deux éléments *Yus Asaf*, où il décide de lire *Yus* 'Jésus' et *Asaf* 'le Rassembleur'⁸⁰, ce qui arrange bien son propos, mais contrevient aux principes élémentaires de la philologie.

Entre le saint Josaphat utilisé par les Jésuites en Orient dans un but missionnaire et le Bouddha dont les philologues commencent à apercevoir la silhouette sous le cilice, un ultime rebondissement voit donc Jésus se substituer au Bouddha originel. Cette fois, c'est le nom lui-même qui se scinde et devient, au prix d'un forçage herménéutique, une hypostase un peu particulière du Jésus des chrétiens, également bien différente de l'Issa des musulmans.

Conclusions

Parmi les centaines de couples de saints que recensent les divers martyrologes (et dont Cyrille et Méthode sont les plus connus), Barlaam et Josaphat présentent incontestablement la généalogie la plus originale. Leur histoire se manifeste à plus d'un endroit sous le signe de la gémellité – et donc sous le signe de Thomas⁸¹. On comprend dès lors que le thème du double soit aussi fréquemment représenté, non seulement à travers la relation entre Barlaam et Josaphat, mais aussi dans le rapport que chacun d'eux entretient avec ses nombreux sosies dans les récits enchâssés comme dans le récit cadre (par exemple le faux Barlaam, Nachor, appelé à fausser la *disputatio* entre chrétiens et païens en faveur de ceux-ci; Théodas l'enchanteur, double en noir de Barlaam et maître d'Avenir; l'ermite Barrachie, parfois graphié Barrachis, copie conforme de Barlaam qui succède à Josaphat sur le trône et propose la réplique vertueuse de son paronyme Arrachis, âme damnée du roi, etc.).

L'origine et les tribulations de leurs noms, difficiles voire impossibles à circonscrire, illustrent bien les limites de l'étymologie lointaine qui conduit les chercheurs dans leurs derniers retranchements. Mais la dialectique de la révélation et de la dissimulation des noms est en somme à l'image de la trame légendaire elle-même, où les ermites se déguisent en marchands, les princes dissimulent sous leurs brocards des haïres en haillon et le païen Nachor possède les traits du pieux Barlaam. Les apparences, décidément, sont trompeuses. Ainsi le manteau traditionnel (*kesa*) du Bouddha

⁸⁰ KLATT 1988: 40 N78, 57 N128-30 et VOLK 2009: 156. Il est significatif que ce soit encore ici à la suite d'une erreur de lecture ou de transcription que se soit développée la tradition qui fait mourir Yuzasaf (Bouddha-Jésus) à Shrinagar au Cachemire (كشمير) plutôt qu'au Kushinara (كوشينار) (endroit où la tradition situe la mort du Bouddha).

⁸¹ *Thomas* est un nom d'origine araméenne signifiant 'jumeau', que traduit le grec *Didyme*. De nombreuses traditions ont présenté l'apôtre Thomas comme le jumeau du Christ. L'hypothèse d'une filiation manichéenne amplifie ce rapprochement puisque le thème du jumeau (figure mystique du bien aimé) est essentiel dans sa théologie. Mani se veut le frère jumeau de Jésus, son imitateur (notons qu'il parle un dialecte araméen/syriaque comme lui) et c'est dans ce sens qu'il inscrit explicitement sa trajectoire dans le prolongement de la mission de Thomas (TARDIEU 1997: 13).

n'était-il plus perceptible sous la «vesteure chrestienne», après que leur parcours en Orient eut dépouillé les deux personnages du *B-* initial qu'ils partageaient avec leur source lointaine. Le lien perdu ne pouvait dès lors plus être établi qu'à travers des études de motifs et de contenus.

Faux jumeaux donc, que *Barlaam* et *Josaphat*. L'identification de leurs étymons lointains les plus probables ne pouvant pas correspondre, on ne peut pas parler à leur sujet de doublets étymologiques mais leur position de «doublets référentiels» est assez curieuse. Faux jumeaux également que *Barlaam* d'Antioche et *Mani*, contemporains et parlant des variétés d'une même langue, l'araméen/syriaque. En revanche, vrais jumeaux dans le cas de *Josaphat* et *Bodhisattva* (ou *bodhisattva*), puisque se croisent ici le lexème originel (ou reflétant davantage l'original sanskrit) et celui qui est passé à travers tant d'intermédiaires. Situation qui offre une correspondance dans la figure du père du Bouddha voulant le protéger du monde, le tenir à l'écart de l'âge, du dépérissement et de la mort. Le célèbre paradoxe temporel des jumeaux d'Einstein trouverait ici une application appropriée, tant du point de vue de la situation des lexèmes que de celle des personnages en jeu.

Barlaam et *Josaphat*. Deux anthroponymes d'origine lointaine et méconnue, que l'on rattache à des noms connus, relayés par l'Ancien Testament. On ne peut que constater une disponibilité de plusieurs noms proches, d'obédience biblique, hagiographique ou historiographique, qui ont pu exercer une influence parfois déterminante sur la forme de ces anthroponymes lors de leur entrée (ou réapparition) dans le monde chrétien de langue grecque et latine. Leur translation dans le monde byzantin s'accompagnant d'une coloration biblique assez nette («dogmatic colouring» selon Jacobs⁸²) et de farciture de passages de l'Écriture et des Pères de l'Église (*Apologie d'Aristide*), il n'est pas étonnant que ce soit à ce moment que l'anthroponyme *Barlaam* se rapproche de noms chrétiens, suivi peu après par *Josaphat* lors de son passage au monde latin.

Ces remotivations à partir d'éléments connus de la tradition semblent probables même si les rapprochements sémantiques et référentiels ne peuvent pas être établis de manière évidente, et moins encore la raison de ces rapprochements. Toute une palette de facteurs a pu jouer, de l'analogie de traits de caractère aux rapprochements conjoncturels tels que la présence de ces noms dans des textes d'un même manuscrit ou d'un même *scriptorium*. À ce stade, on ne peut que risquer des hypothèses, sachant que seul un travail d'envergure et de longue haleine permettrait de dégager des assertions plus étayées. Il n'en reste pas moins que ces deux noms produisent de nombreux échos dans le contexte biblique. Et en définitive se produit ce phénomène curieux d'une double filiation de ces anthroponymes: sanskrite mais également hébraïque par procuration.

Les transmutations des noms des personnages de cette légende traduisent bien les difficultés de l'étymologie lointaine. Les vicissitudes de leur parcours et les ramifica-

⁸² JACOBS 1896: 52. Comme le disent Lopez et McCracken, si le traducteur géorgien a christianisé la légende, c'est le moine grec (Euthyme) qui l'a théologisée (LOPEZ/MCCRACKEN 2014: 133).

tions de leurs thèmes, au confluent de plusieurs langues, cultures et religions, se présentent comme autant d'aller-retour entre Orient et Occident, qui n'ont pas peu contribué à brouiller les pistes. Aller-retour lexicaux où se produisent de nombreux transferts entre onymisation et déonymisation. Aller-retour linguistiques où des racines indo-iraniennes se transforment au contact de langues sémitiques (syriaque, arabe) puis européennes qui les renouvellent sur un modèle hébraïque. Et aller-retour culturels et religieux enfin où la légende se prête à des fins missionnaires ou éducatives par les jésuites en Asie, dans un jeu spéculaire d'allure borgésienne⁸³. Les pérégrinations onomastiques de Barlaam et Josaphat sont autant des variations vertigineuses sur les rivages de l'*etimologia remota*, jusqu'à ce lieu incertain où paroles et paraboles se confondent⁸⁴.

Bibliographie

- ABULADZE, I. V. 1966: «Introduction», in: D. M. LANG, *The Balavariani (Barlaam and Josaphat). A tale from the Christian east*, London: 19-41
- AGRIGOROAEL, V. 2012: «À la recherche de l'*Apoloines* perdu. Les échos littéraires d'une traduction française de l'*Historia Apollonii regis Tyri* conservée dans les fragments de Gdansk», *CCM* 55: 3-32
- ALEXANDRE DE PARIS 1994: *Le Roman d'Alexandre*, ed. E. C. Armstrong, trad. L. Harf-Lancner, Paris
- ARMSTRONG, E. C. 1922: *The French metrical versions of Barlaam and Josaphat*. With especial reference to the termination in Gui de Cambrai, Princeton/Paris
- ARMSTRONG, E. C. 1926: *The authorship of the Vengement Alixandre and of the Venjance Alixandre*, Princeton/Paris
- ARMSTRONG, E. C./FOULET A. (ed.) 1942: *The Medieval French Roman d'Alexandre*, vol. 4: *Le Roman du Fuerre de Gadres d'Eustache*. Essai d'établissement de ce poème du XII^e siècle tel qu'il a existé avant d'être incorporé dans le *Roman d'Alexandre*, avec les deux récits latins qui lui sont apparentés, New York
- ASMUSSEN, J. P. 1988: «Barlaam and Iosaph», in: E. YARSHATER (ed.), *Encyclopedia Iranica* [<http://www.iranicaonline.org>]
- AZAM, O. 2014: «La légende de Barlaam et Josaphat en Russie: succès populaire et fortune littéraire», in: M. UHLIG/Y. FOEHR-JANSSENS (ed.), *D'Orient en Occident*. Les recueils de fables enchâssées avant les *Mille et une Nuits* de Galland (*Barlaam et Josaphat, Calila et Dimna, Disciplina clericalis, Roman des sept sages*), Turnhout: 451-77
- BAINE CAMPBELL, M. 2009: «Asia, Africa, Abyssinia: Writing the land of Priester John» in: J. KUEHN/P. SMETHURST (ed.), *Travel writing, form, and empire*. The poetics and politics of mobility, New York: 21-37
- BARONIUS 1620: *Le Martyrologe romain*, Lyon

⁸³ La trajectoire de cette légende avait de quoi éveiller l'intérêt de Borges qui l'évoque dans «Formas de una leyenda» (1952) paru dans *Otras Inquisiciones* [«Formes d'une légende», in: *Autres inquisitions, Œuvres complètes* vol. 1, Paris 2010: 781-85]. Ses informations viennent apparemment des œuvres complètes de Marcelino Menéndez y Pelayo (4 vol.), éditées à Madrid, 1905-1915.

⁸⁴ Nos plus chaleureux remerciements vont à Pauline Quarroz et à Yan Greub, dont les précieux apports ont permis d'améliorer le présent article.

- BILLAULT, A. 2001: «Une source de Barlaam et Ioasaph: les Éthiopiens d'Héliodore», *Bulletin de l'Association Guillaume Budé. Lettres d'Humanité* 60/4: 424-25
- BLOIS, F. de 1990: *Burzōy's voyage to India and the origin of the book of Kalīlah wa Dimnah*, London
- BLOIS, F. de 2009: «On the sources of the Barlaam romance, or: How the Buddha became a Christian saint», in: D. DURKIN-MEISTERERNST/C. RECK/D. WEBER (ed.), *Literarische Stoffe und ihre Gestaltung in mitteliranischer Zeit*. Kolloquium anlässlich des 70. Geburtstages von Werner Sundermann, Wiesbaden: 7-26
- BOTHE, M. 2009: *Die Jesus-in-Indien-Legende*. Über eine alternative Lebensgeschichte des Jesus von Nazareth, München
- CARDELLE DE HARTMANN, C. 2007: *Lateinische Dialoge 1200-1400*. Literaturhistorische Studie und Repertorium, Leiden
- CHARDRI 1879: *Josaphaz*, ed. J. KOCH, Heilbronn
- CHOISNEL, E. 2004: *Les Parthes et la route de la Soie*, Paris
- COLLET, O. à paraître a: *Analyse du recueil Paris, Bibliothèque nationale de France, f. fr. 1553*, <http://www.unige.ch/lettres/mela/recherche/Hypercodex10.html>
- COLLET, O. à paraître b: *Description codicologique: Analyse du recueil Paris, Bibliothèque nationale de France, f. fr. 1553*, <http://www.unige.ch/lettres/mela/recherche/Hypercodex10.html>
- COLPE, C. 2008: *Griechen – Byzantiner – Semiten – Muslime*. Hellenistische Religionen und die west-östliche Enthellenisierung, Tübingen
- CORDONI, C. 2014: *Barlaam und Josaphat in der europäischen Literatur des Mittelalters*. Darstellung der Stofftraditionen – Bibliographie – Studien, Berlin
- COSQUIN, E. 1880: «La Légende des saints Barlaam et Josaphat, son origine», *Revue des questions historiques* 28: 579-600
- CRUZ PALMA, O. de la (ed.) 2001: *Barlaam et Iosaphat*. Versión vulgata latina con la traducción de Juan de Arce Solorceno (1608), Madrid
- DAPELO, G. 2001: «Il Romanzo latino di Barlaam e Josaphat (BHL 979): preparando l'edizione», *Filologia mediolatina* 8: 179-220
- DEGENER, A. 2014: «Barlaam the Priest», *Zeitschrift der Deutschen Morgenländischen Gesellschaft* 164/2: 527-530
- DELAMOTTE G./LOISEL L. 1910: *Les origines du lycée de Saint-Omer*. Histoire de l'ancien collège, Calais
- DELBOUILLE, M. 1969: «Apollonius de Tyr et les débuts du roman français», in: J. DUCULOT (ed.), *Mélanges Rita Lejeune*, vol. 2, Gembloux: 1171-202
- DELEHAYE, H. 1903: «S. Barlaam, martyr à Antioche», *Analecta Bollandiana* 22: 129-45
- DIJKSTRA, M. 1995: «The geography of the story of Ballaam: synchronic reading as a help to date a biblical text», in: J. C. DE MOOR (ed.), *Synchronic or diachronic*. A debate on method in Old Testament exegesis, Leiden/New York/Köln: 72-97
- DORN, B. 1852: «Über eine bisher unbekannt gebliebene Handschrift der Bearbeitung des Barlaam und Josaphat», *Mélanges asiatiques* 1: 585-610
- FORSTER, R. 2012: «Buddha in disguise: Problems in the transmission of *Barlaam and Josaphat*», in: R. ABDELLATIF/Y. BENHIMA/D. KÖNIG/E. RUCHAUD (ed.), *Acteurs des transferts culturels en Méditerranée médiévale*, München: 180-91
- FORSYTH, I. H. 1981: «L'Âne parlant. The ass of Balaam in Burgundian romanesque sculpture», *Gesta*, 20/1: 59-65
- FOULET, A. 1933: «Balaam, dux Tyri», *MLN* 48: 330-35
- GALDERISI, C. 2013: «Tribulations d'Apollonius et impasses narratives: *brevitas* et noyau symbolique», in: V. AGRIGORAEI (ed.), *La Cronique et histoire des merveilleuses aventures de Appolin roy de Thir*, Turnhout: 13-39
- GEIGER, A. 1847: «Bileam and Jesus», *Wissenschaftliche Zeitschrift für Jüdische Theologie* 6: 31-37
- GENEQUAND, C. 2014: «Aux sources de la légende de Barlaam: le calife et l'ascète», in: M. UHLIG/Y. FOEHR-JANSSENS (ed.), *D'Orient en Occident*. Les recueils de fables enchâssées avant les Mille

- et une Nuits de Galland (*Barlaam et Josaphat, Calila et Dimna, Disciplina clericalis, Roman des sept sages*), Turnhout: 67-78
- GIMARET, D. 1969: *Bouddha et les bouddhistes dans la tradition musulmane*, Paris
- GRÖNBOLD, G. 1985: *Jesus in Indien. Das Ende einer Legende*, München
- GUI VON CAMBRAI, 1907: *Balaham und Josaphas nach den Handschriften von Paris und Monte Cassino*, ed. C. APPEL, Halle
- GUIDOT, B. (ed.) 2011: *La Chanson d'Antioche. Chanson de geste du dernier quart du XII^e siècle*, Paris
- HERBERT 1997: *Le Roman de Dolopathos*, ed. J.-L. LECLANCHE, Paris
- HILL, R. (ed.) 1962: *Gesta Francorum*, in: *Gesta Francorum et aliorum Hierosolimitanorum/The deeds of the Franks and the other pilgrims to Jerusalem*, vol. 8, Londres
- JACOBS, J. (ed.) 1896: *Barlaam and Josaphat. English lives of Buddha*, London
- JACQUES DE VORAGINE 1998: *Legenda aurea*, ed. G. P. MAGGIONI, vol. 2, Firenze
- JEAN DU PRIER 1970: *Le Mystère du roy Advenir*, ed. A. MEILLER, Genève/Paris
- KLATT, N. 1988: *Lebte Jesus in Indien? Eine religionsgeschichtliche Klärung*, Göttingen
- KUHN, E. 1893: *Barlaam und Joasaph. Eine bibliographisch-literargeschichtliche Studie*, München
- LABOULAYE, É. de 1859: «Le Barlaam et Josaphat et le Lalita Vistara», *Journal des débats politiques et littéraires*: 2-3
- LANG, D. M. 1957: «The life of the blessed Iodasaph: a new oriental Christian version of the Barlaam and Iosaph romance (Jerusalem, Greek Patriarchal Library, Georgian Ms. 140)», *Bulletin of the School of Oriental and African Studies* 20: 389-407
- LAYTON, S. C. 1992: «Whence comes Balaam? Num 22,5 Revisited», *Biblica* 73: 32-61
- LECLERCQ, A. 2010: *Portraits croisés. L'image des Francs et des Musulmans dans les textes sur la Première Croisade*, Paris: 478-88
- LIEBRECHT, F. 1860: «Die Quellen des Barlaam und Josaphat», *Jahrbuch für romanische und englische Literatur* 2: 314-34
- LOPEZ, D. S./MCCRACKEN, P. 2014: *In search of the Christian Bouddha. How an Asian sage became a medieval saint*, New York/London
- MARCO POLO 2009: *Le Devisement du monde*, ed. P. MÉNARD et al., vol. 6, Genève
- MARTÍNEZ GÁZQUEZ, J. (ed.) 1997: *Hystoria Barlae et Iosaphat*, Madrid
- MEYER, P. 1886: *Alexandre le Grand dans la littérature française du Moyen Âge*, Paris
- MILLS, L. R. (ed.) 1973: *L'Histoire de Barlaam et Josaphat. Version champenoise d'après le ms. Reg. lat. 660 de la Bibliothèque apostolique vaticane*, Genève
- MIRZA GHULAM AHMAD 1899: *Masih Hindustān Meīn*, Qadian
- MONIER-WILLIAMS, M. 1899: *A Sanskrit-English dictionary. Etymologically and philologically arranged with special reference to cognate indo-european languages*, Oxford
- MOOS, P. von 1989: «Le dialogue latin au Moyen Âge: l'exemple d'Évrard d'Ypres», *Annales E.S.C.* 44: 993-1028
- MÜLLER, F. M. 1881: «On the migration of fables», in: *Selected essays on language, mythology and religion*, New York
- MURCIA, T. 2014: *Jésus dans le Talmud et la littérature rabbinique ancienne*, Turnhout
- OUELLETTE, E. G. 2015: «The epic Saint Josaphaz: A reexamination», in: C. CORDONI/M. MEYER (ed.), *Barlaam und Josaphat. Neue Perspektiven auf ein europäisches Phänomen*, Berlin: 291-304
- PEETERS, P. 1931: «La première traduction latine de Barlaam et Josaphat et son original grec», *Analecta Bollandiana* 49: 276-312
- POLO DE BEAULIEU, M.-A. (ed.) 2012: *Formes dialoguées dans la littérature exemplaire du Moyen Âge*, Paris
- POUPARD, P. (ed.) 1985: *Dictionnaire des religions*, Paris
- RIBADENEIRA, P. de 1680: «La vie des saints Barlaam et Josaphat», in: *Les Fleurs des vies des saints, et instructions sur les festes principales de toute l'année, suivant l'usage du Calendrier & Martyrologe Romain*. Traduites en françois de l'espagnol du R. P. Ribadeneyra, de la compagnie de Jesus, Par M. R. Gaultier, Conseiller du Roy en ses Conseils d'État & Privé ..., vol. 2, Paris

- RICCI, M./TRIGAULT, N. 1978: *Histoire de l'expédition chrétienne au royaume de la Chine, 1582-1610*, ed. G. BESSIÈRE, Paris
- SCHULZE, A. 1909: «Ein Bruchstück des altfranzösischen Apolloniusromanes», *ZRPh.* 33: 226-29
- SELMECI CASTIONI, B. 2012: «Le paradoxe du comédien converti sur la scène française (XIV^e-XVII^e siècle)», in: B. SELMECI CASTIONI/M. UHLIG (ed.), *Saintes Scènes*. Théâtre et sainteté à la croisée du Moyen Âge et de la Modernité, Berlin: 51-67
- SELMECI CASTIONI, B. 2014: «La Bible comme accessoire. Le potentiel d'équivocité de la légende de Barlaam et Josaphat sur la scène française du XVII^e siècle», in: M. UHLIG/Y. FOEHR-JANSSENS (ed.), *D'Orient en Occident*. Les recueils de fables enchâssées avant les *Mille et une Nuits* de Galland (*Barlaam et Josaphat, Calila et Dimna, Disciplina clericalis, Roman des sept sages*), Turnhout: 433-50
- SINGER, S. 1895: *Apollonius von Tyrus*. Untersuchungen über das Fortleben des antiken Romans in spätern Zeiten, Halle
- SOLER, J. 2006: *Le Sacré et le salut à Antioche au IV^e siècle apr. J.-C.* Pratiques festives et comportements religieux dans le processus de christianisation de la cité, Beyrouth
- SOMMERGOGEL, C. 1890: *Bibliothèque de la Compagnie de Jésus*, vol. 4, Bruxelles/Paris
- SONET, J. 1949: «Recherches sur la tradition manuscrite latine et française», in: *Le Roman de Barlaam et Josaphat*, vol. 1, Namur/Paris
- SONET, J. 1950: «La version anonyme française», in: J. SONET (ed.), *Le Roman de Barlaam et Josaphat*, vol. 2, Namur/Paris
- SUNDERMANN, W. 1989: «Bodhisattva», in: E. YARSHATER (ed.), *Encyclopedia Iranica* [<http://www.iranicaonline.org>]
- TAGLIATESTA, F. 2009: «Les représentations iconographiques du IV^e Apologue de la légende de Barlaam et Josaphat dans le Moyen Âge italien», *Arts Asiatiques* 64: 3-26
- TARDIEU, M. 1981: *Le Manichéisme*, Paris
- TARDIEU, M. 2000: «Les livres de paraboles: nouveaux matériaux pour l'étude du *Roman de Barlaam*», *Annuaire du Collège de France* 100: 547-60
- UHLIG, M. 2014: «Un Voyage en Orient: le *Barlaam et Josaphat* de Gui de Cambrai dans le ms. B.N. f. fr. 1553», in: M. UHLIG/Y. FOEHR-JANSSENS (ed.), *D'Orient en Occident*. Les recueils de fables enchâssées avant les *Mille et une Nuits* de Galland (*Barlaam et Josaphat, Calila et Dimna, Disciplina clericalis, Roman des sept sages*), Turnhout: 351-73
- UHLIG, M. 2015a: «Qu'importe le flacon ...?», in: Y. FOEHR-JANSSENS (ed.), *Châsses, coffres et tiroirs*. Le récit dans le récit, Paris: 71-90
- UHLIG, M. 2015b: «The hagiographical legend challenged by poetry: the French metrical versions of *Barlaam et Josaphat* (13th century)», in: C. CORDONI/M. MEYER (ed.), *Barlaam und Josaphat*. Neue Perspektiven auf ein europäisches Phänomen, Berlin: 417-40
- UHLIG, M. 2017: «Des vertus du métarécit. Sur l'enchâssement dans *Barlaam et Josaphat*», *Poétique* 18: 33-52
- UHLIG, M. 2018: *Le Prince des clercs. Barlaam et Josaphat* ou l'art du recueil, Genève
- VINCENT DE BEUVAIS, *Speculum historiale*, transcription du manuscrit de Douai, B.M. 727, par l'Atelier Vincent de Beauvais à Nancy, [En ligne: <http://atilf.atilf.fr/bichard/>]
- VOLK, R. (ed.) 2006/2009: *Historia animae utilis de Barlaam et Ioasaph (spuria)*, in: *Die Schriften des Johannes von Damaskos*, 2 vol., Berlin
- WARTBURG, W. von 1922-2002: *Französisches Etymologisches Wörterbuch*. Eine darstellung des galloromanischen sprachschatzes, 25 vol., Bonn, etc.
- ZINK, M. (ed.) 2006: *Apollonius de Tyr*. Version française du XV^e siècle, ms. de Vienne, *Nationalbibliothek* 3428, Paris
- ZOTENBERG, H. 1886: *Notice sur le livre de Barlaam et Joasaph accompagnée d'extraits du texte grec et des versions arabe et éthiopienne*, Paris

Ancora sulla perifrasi progressiva: aspetti microdiacronici

Silvia Natale (Berna)

Silvia Natale  <https://orcid.org/0000-0001-9424-6367>

Abstract: Die progressive Verbalperiphrase *stare* + gerundio wird in der Literatur zum Italienischen der Gegenwart als Konstrukt beschrieben, dessen Verwendung stetig ansteigt. Dieser Beitrag zeigt die Verwendungsentwicklung in mikrodiachronischer Hinsicht auf, indem die Zeiträume der Jahre 2002-2004 und 2017 verglichen werden. Unter Rückgriff auf experimentelle Methoden werden dabei neben den Frequenzen auch Gebrauchsbedingungen aufgezeigt, die den Gebrauch der Verbalperiphrase steuern, und somit die Beschreibung der Form um eine psycholinguistische Komponente erweitern. Damit wird dargelegt, unter welchen temporal-semanticen Bedingungen Sprecherinnen und Sprecher die Verbalperiphrase *stare* + gerundio verwenden.

Keywords: Progressive aspect, Verbal periphrasis *stare* + gerund, Contemporary Italian, Experimental methods

1. Introduzione

La perifrasi progressiva *stare* + gerundio vanta una lunga storia di grammaticalizzazione. Attestata sin dal '400 (DIETRICH 1985), anche se inizialmente con una diffusione molto circoscritta e con impieghi d'uso differenti rispetto a oggi (cf. BERTINETTO et al. 2000 per i singoli stadi di grammaticalizzazione), nel corso della sua lunga grammaticalizzazione si è oggi affermata come perifrasi progressiva focalizzante (BERTINETTO 2000), la cui frequenza prevale di netto rispetto ad altre perifrasi aspettuative (SQUARTINI 1990). Nonostante sia ben radicata nel sistema verbale dell'italiano, non mancano nella bibliografia sull'italiano contemporaneo riferimenti all'incremento del suo uso, che rappresenterebbe uno dei tratti costituenti dell'italiano neo-standard a livello morfosintattico (D'ACHILLE 2003, CORTELAZZO 2007). L'espansione della frequenza di questa perifrasi «veterana»¹, proclamata in diverse sedi (cf. BERTINETTO 1990, BERRETTA 2000, STRUDSHOLM 2004, D'ACHILLE 2003, HEINEMANN

¹ Accanto all'affermazione della crescente diffusione della perifrasi, si è discussa anche la causa dell'aumento del suo uso. DURANTE 1981 ipotizza che tale incremento sia dovuto alle traduzioni dall'inglese (numerosi gialli di origine anglo-americana o il doppiaggio dei film d'oltreoceano). CORTELAZZO 2007 invece rigetta questa ipotesi, rifiutando di considerare la perifrasi *stare* + gerundio un anglicismo sintattico, ritenendo che la crescente diffusione della perifrasi è dovuta piuttosto a uno sviluppo autonomo senza influssi esterni. Non sono inoltre pochi gli sforzi di circoscrivere

2003, CERRUTI 2011, BERRUTO 2017) è in linea con quanto affermato da SABATINI 1985: 155 che sostiene che alcuni fenomeni emergenti dell'italiano dell'uso medio segnano il «recupero ... di modalità appartenute da sempre ai sistemi linguistici di base della comunità italiana».

Questo articolo mira a contribuire alla descrizione della perifrasi in termini micro-diacronici, cercando di cogliere alcune variazioni sia di ordine quantitativo che di ordine qualitativo. Paragonando dati di natura sperimentale (descrizione orale di brevi videoclip da parte degli informatori) raccolti all'inizio del millennio (2002-2004) e nel 2017 (cf. §2 per gli aspetti metodologici), questo studio cercherà di delineare, tramite metodi psicolinguistici, se l'uso della perifrasi è effettivamente aumentato nell'arco di circa 15 anni. Oltre all'aspetto quantitativo, verrà valutata anche una presumibile variazione rispetto ai criteri di selezione della perifrasi. In questo senso la metodologia impiegata propone una prospettiva che aggiunge alla descrizione della perifrasi, basata soprattutto su dati di corpora (cf. SQUARTINI 1990 per i testi scritti, VILLARINI 1999 per l'italiano parlato, BERTINETTO 2003 per i testi narrativi), l'aspetto dell'evidenza comportamentale. Essa, deducibile da dati sperimentali (*behavioural evidence*), va unita, secondo KLAVAN/DIVJAK 2016 a dati tratti da corpora per giungere a un'analisi esaustiva di diversi fenomeni linguistici.

Per quanto riguarda il significato della perifrasi, possiamo affermare che essa permette di esprimere *l'aspetto progressivo*, ovvero di indicare «un processo colto in un singolo istante del suo svolgimento» in cui la prosecuzione del processo è indeterminata (BERTINETTO 1986: 120). La progressività della perifrasi è dovuta all'esistenza di un punto di focalizzazione «in cui il processo viene osservato nel pieno corso del suo svolgimento» (BERTINETTO 1986: 120). Con queste accezioni fondamentali, affiancate da elenchi di incompatibilità con taluni verbi o avverbi, si esauriscono spesso nelle grammatiche (cf. ad esempio SERIANNI/CASTELVECCHI 1991, DARDANO/TRIFONE 2001, SALVI/VANELLI 2004, SCHWARZE 2009) le informazioni relative alla semantica della perifrasi che, oltre alla descrizione della semantica del costrutto, mirano a delucidare il suo comportamento sintattico.

I riferimenti generalmente compatti nelle grammatiche rispetto alla perifrasi (eccezione fatta per il contributo di BERTINETTO 1991 nella *Grande grammatica di consultazione* di RENZI et al.) possono spiegarsi con la facoltatività della forma, il cui utilizzo non è mai obbligatorio. Anche il presente indicativo, soprattutto se affiancato da determinati avverbi temporali, è in grado di rendere in egual modo il valore progressivo dell'enunciato come nell'esempio seguente:

- Luca?
- Sono qui. *Stiro* le mie camicie.

- Luca?
- Sono qui. *Sto stirando* le mie camicie.

L'uso della perifrasi a determinate aree geografiche d'Italia, presenti già in ROHLFS 1969, che localizzano la perifrasi soprattutto nel sud d'Italia (cf. VILLARINI 1999).

Il presente studio si propone di aggiungere alle descrizioni della perifrasi un nuovo criterio d'analisi che mira a individuare, mediante metodi psicolinguistici, i criteri che portano i parlanti a scegliere la perifrasi progressiva, tutt'ora opzionale, per riferirsi a un evento in svolgimento. La scelta della perifrasi progressiva, forma ancora oggi marcata proprio a causa della sua facoltatività, manifesta una presa di posizione da parte del parlante che, attraverso di essa, esplicita che l'evento al quale fa riferimento viene considerato nel corso del suo svolgimento (COMRIE 1976). Quali sono dunque i fattori che determinano questa scelta? Quali sono i processi cognitivi rilevanti?

Il presente studio vuole quindi, da un lato, fare luce sui processi di concettualizzazione che accompagnano la scelta della perifrasi progressiva, contribuendo all'accrescimento della sua descrizione in termini di funzionalità. Dall'altro lato fornirà le basi per una prima analisi microdiacronica di *stare* + gerundio, in quanto i dati sono stati rilevati in due momenti distinti: tra il 2002 e il 2004 (cf. NATALE 2009) e nel 2017.

2. Metodologia

2.1. La base dello studio

Come accennato sopra, il presente lavoro adatta metodi sperimentali di natura psicolinguistica per quantificare l'uso della perifrasi progressiva e per descrivere i fattori che ne determinano l'uso. L'approccio sperimentale aggiunge alle analisi precedenti una prospettiva che permette di cogliere alcune condizioni che causano, ad esempio, la selezione di una variante di una forma (ad esempio la forma semplice del presente indicativo in questo caso) rispetto ad un'altra altrettanto accettabile (ad esempio la realizzazione di un verbo con la perifrasi progressiva) (ANDERWALD/SZMRECSANYI 2009).

Per identificare i criteri che sollecitano l'uso della perifrasi aspettuale, sono state create 40 brevi scenette dinamiche² sotto forma di videoclip rappresentanti persone reali che eseguono un'attività tratta dalla vita quotidiana come *pedalare in bicicletta* o *preparare la tavola* (cf. NATALE 2009). Le scene presentano proprietà temporali differenti (cf. sotto per una descrizione dettagliata), ma condividono tutte la caratteristica di essere colte nel corso del loro svolgimento. Le scene sono tra di loro indipendenti e rappresentano dei singoli eventi. Ogni scena dura circa 6 secondi e viene seguita da una pausa con una durata di circa 10 secondi in cui viene rappresentato uno schermo blu. La durata complessiva del video ammonta a circa 12 minuti. I partecipanti all'esperimento sono stati invitati, durante la visione del materiale visivo, a ri-

² Il presente lavoro si appoggia alla metodologia adottata dal progetto «Konzeptualisierung und Versprachlichung von Ereignissequenzen», diretto da Christiane von Stutterheim, finanziato dalla Deutsche Forschungsgesellschaft (numero 5401115) e ubicato all'università di Heidelberg.

spondere per ogni scenetta alla domanda «cosa sta succedendo»? (cf 2.3. per la descrizione dettagliata della raccolta dati)³.

Gli stimoli visivi ovvero i brevi videoclip in questione sono stati scelti per poter individuare in maniera sistematica le proprietà temporali che si correlano con l'uso della perifrasi progressiva *stare* + gerundio. La scelta di questa metodologia permette quindi una buona comparabilità e la riproducibilità dei risultati.

La domanda di ricerca alla base di questa analisi è la seguente:

- Quale tipo situazionale⁴ attira in maggior modo l'uso della perifrasi *stare* + gerundio? Ovvero quali sono le caratteristiche temporali delle situazioni che attirano l'uso della perifrasi *stare* + gerundio?

L'obiettivo di questo studio è quindi analizzare diverse situazioni in cui le proprietà temporali sono variate sistematicamente per determinare la loro rilevanza per l'utilizzo della perifrasi progressiva *stare* + gerundio.

La metodologia scelta apre quindi una visuale su condizioni cognitive che non mettono in risalto solo le caratteristiche grammaticali della perifrasi, ma ne rispecchiano anche le strutture concettuali (FLECKEN 2010). Appartenendo al cosiddetto metodo dell'*elicitation task*, la natura *online* dell'esperimento (gli informatori hanno pochi secondi per rispondere alla domanda «cosa sta succedendo?»), permette di illustrare i processi mentali legati alla selezione della forma. Il metodo, inoltre, offre il vantaggio di garantire la comparabilità e la riproducibilità dei dati analizzati.

2.2. Il design dell'esperimento

Il design dell'esperimento è stato creato per poter verificare quanto affermato per il livello verbale nella bibliografia sull'aspetto progressivo, ovvero verificare un'affinità tra il tipo situazionale *attività* (VENDLER 1967) e l'aspetto progressivo (SASSE 2002, GIACALONE RAMAT 1995).

In seguito intenderemo con livello situazionale la proprietà temporale di un evento, di un processo o di uno stato come visualizzato nel video. Pertanto abbandoneremo il livello della semantica verbale a cui si riferiscono gli studi di Vendler e i suoi seguaci e non faremo riferimento alle proprietà intrinseche del verbo in senso vendleriano.

L'ipotesi di ricerca è quindi la seguente: le scenette che mostrano un'attività attireranno in maniera maggiore la perifrasi *stare* + gerundio.

Vediamo dapprima quali sono le caratteristiche che contraddistinguono la categoria dell'*attività*:

³ Uno studio pilota condotto con 10 informatori nel 2003 ha dimostrato che la forma del verbo nella domanda iniziale («cosa succede?») vs. «cosa sta succedendo?») non produce differenze in termini di quantità della perifrasi progressiva.

⁴ Con tipo situazionale non si intende nel senso di SMITH 1991 una categoria per la classificazione della semantica verbale bensì un livello che rappresenta una proprietà temporale di un evento, un processo o di uno stato visualizzato nel video.

– *I sottoeventi ovvero i singoli intervalli che compongono l'attività sono omogenei:*

Facciamo un esempio per esplicitare questa caratteristica: l'evento «giocare a frisbee» consiste nel lancio ripetuto del frisbee tra due o più giocatori. Ogni sottoevento del lancio si ripete in maniera omogenea e, preso singolarmente, rappresenta l'elemento caratterizzante dell'evento globale.

– *È assente un punto finale inferibile:*

Le attività si concludono con la cessazione ovvero con la sospensione dell'attività stessa. La limitazione temporale è arbitraria⁵ e non intrinsecamente data a differenza di altri tipi situazionali che, invece, si concludono mediante il raggiungimento di una limitazione temporale. Nel caso della creazione di un vaso l'attività termina, generalmente, nel momento in cui il vaso è stato prodotto. Da ciò si deduce l'ultima caratteristica che contrassegna il tipo situazionale *attività*.

– *Le attività non producono un risultato sostanziale:*

La cessazione dell'attività non è legata alla produzione di un risultato sostanziale tangibile. Nel momento in cui sospendiamo l'attività del nuoto, non abbiamo prodotto nulla di percepibile. Tipi situazionali che contengono un punto finale inferibile producono invece sempre qualcosa di tangibile e quantificabile.

Sono stati introdotti nel design altri tipi situazionali con caratteristiche temporali differenti, da contrapporre alla categoria dell'attività. I cosiddetti *processi di elaborazione* che, a differenza delle attività, contengono un punto finale inferibile e quindi un risultato sostanziale e i cosiddetti *eventi di moto* che, come le *attività*, non producono un risultato sostanziale e tangibile ma rappresentano, in alcuni casi, un punto finale inferibile di natura locale (ad esempio l'evento «entrare in una casa» si esaurisce nel momento in cui l'agente dell'azione effettivamente ha varcato la soglia della porta). Per poter analizzare il peso del punto finale inferibile, gli eventi di moto sono stati ulteriormente divisi in eventi di moto con o senza un punto finale locale.

Il seguente schema sintetizza i quattro tipi situazionali controllati nel presente studio.

Attività (es. due ragazzi giocano a ping pong) - punto finale inferibile - risultato sostanziale e tangibile	vs.	Processi di elaborazione (es. un uomo crea un vaso di argilla) + punto finale inferibile + risultato sostanziale e tangibile
Eventi di moto senza punto finale locale (es. un uomo passeggia lungo una strada) - punto finale inferibile - risultato sostanziale e tangibile		Eventi di moto con un punto finale locale (es. due ragazze si dirigono verso una panchina) + punto finale inferibile - risultato sostanziale e tangibile

⁵ Non si considerano punti finali imposti come un limite temporale (ad esempio la durata di una partita di calcio) o il raggiungimento di un punteggio come nelle partite di tennis.

L'analisi quantitativa delle occorrenze della perifrasi progressiva prodotte dai partecipanti permetterà di determinare la rilevanza delle proprietà sopra citate per l'utilizzo della perifrasi *stare* + gerundio.

2.3. Svolgimento del rilevamento dati

Le scenette dell'esperimento sono state mostrate ai partecipanti (in totale 55, suddivisi in due gruppi da 40 e 15) sullo schermo di un computer. Prima dell'inizio della visualizzazione del video è stato brevemente illustrato ai partecipanti cosa avrebbero visto. L'esperimento è sempre stato introdotto dalla seguente premessa: «Vedrai sul computer una quarantina di scenette in cui sono rappresentate delle attività prese dalla vita quotidiana. Le scenette non sono collegate fra di loro. Per ogni scenetta dovrai rispondere alla domanda «cosa sta succedendo?» Puoi iniziare a parlare appena capisci di cosa si tratta. Non è necessario descrivere la scenetta in modo dettagliato (ad esempio non devi menzionare colori eccetera). Ti preghiamo di concentrarti su cosa sta succedendo, cioè sull'azione».

3. Risultati

Nei seguenti paragrafi verranno descritti i risultati quantitativi che mirano a stabilire la forza d'attrazione esercitata dalle diverse proprietà temporali delle scenette, considerando una prospettiva microdiacronica nel confrontare dati del periodo 2002-2004 e del 2017.

3.1. Risultati ottenuti tra il 2002 e il 2004

Il primo risultato interessante da illustrare in merito alla frequenza di *stare* + gerundio riguarda l'estrema eterogeneità con cui i partecipanti all'esperimento (n= 40) ricorrono alla perifrasi in questione. Il grafico sottostante mostra gli informatori ordinati per la frequenza con cui usano la perifrasi. L'osservazione dei risultati ci permette di creare dei *clusters* per categorizzare la frequenza d'uso:

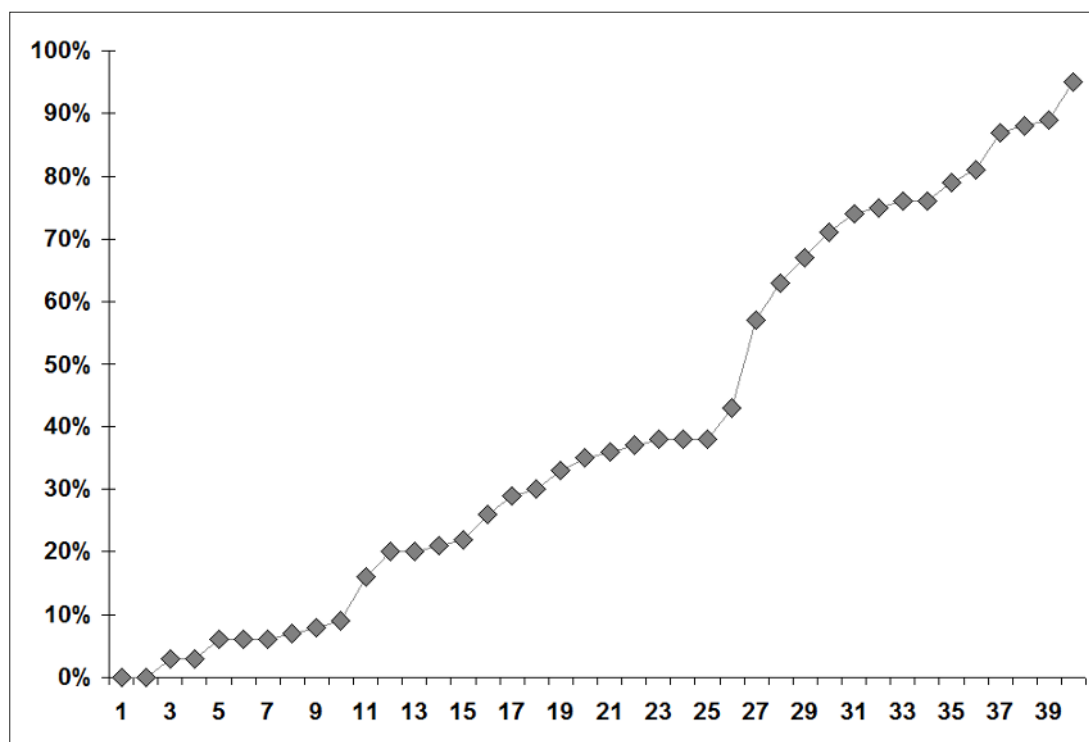

Un primo *cluster* viene formato da informatori che ricorrono di rado alla perifrasi progressiva per rispondere alla domanda «cosa sta succedendo?» raggiungendo dei valori che non superano il 10%. I partecipanti che appartengono a questa categoria (10 su 40 informatori) optano quindi per la forma semplice del presente indicativo producendo enunciati come *Un signore corre nel bosco* o *C'è un calzolaio che aggiusta una scarpa*.

Il secondo cluster invece riguarda 16 informatori che usano relativamente spesso la perifrasi oscillando tra il 10% e il 50%. Questo cluster, molto ampio se consideriamo che comprende valori dal 10% al 50%, viene giustificato dalla cesura, in termini quantitativi, che si registra tra l'informatore 27 e l'informatore 28.

Al terzo cluster appartengono 10 informatori che ricorrono spesso alla perifrasi progressiva con valori che si estendono dal 50% al 80%. L'ultimo gruppo viene formato da 4 informatori che usano la perifrasi progressiva in quasi tutte le occasioni, registrando valori che superano l'80%.

Da questi dati si evince, oltre alla appena citata eterogeneità individuale, che

- la rappresentazione verbale delle scenette mostrate, che sono state riprodotte tutte nel corso del loro svolgimento, avviene anche *senza* ricorrere alla perifrasi progressiva. La forma semplice del presente indicativo copre quindi la lettura progressiva delle scenette in questione
- è possibile *alternare* la perifrasi con la forma semplice
- è possibile usare la perifrasi progressiva per tutte le scenette in questione

Il totale della frequenza, senza tener conto dell'eterogeneità individuale, ammonta al 41.95% (671/1600)⁶.

In riferimento all'eterogeneità individuale, è ora opportuno analizzare, soprattutto considerando i due gruppi che oscillano tra la forma semplice e la perifrasi progressiva, quali sono le situazioni in cui gli informatori optano per la forma marcata o la perifrasi progressiva, partendo dall'ipotesi che siano le *attività* ad attirarla in maniera particolare.

Il seguente grafico mostra un risultato interessante: il tipo situazionale che attira maggiormente la perifrasi progressiva non è *l'attività*, che comunque raggiunge un valore di 39.1%, ma i cosiddetti *processi di elaborazione* che si distinguono, come detto sopra, per l'esistenza di un punto finale inerente che culmina nella presenza di un risultato sostanziale e tangibile (56.2%). Gli eventi di moto, se associati a un punto finale evidente, registrano il valore più basso di occorrenze progressive (24.2%), mentre in assenza di un punto finale raggiungono un valore paragonabile a quello delle *attività* (37.7%).

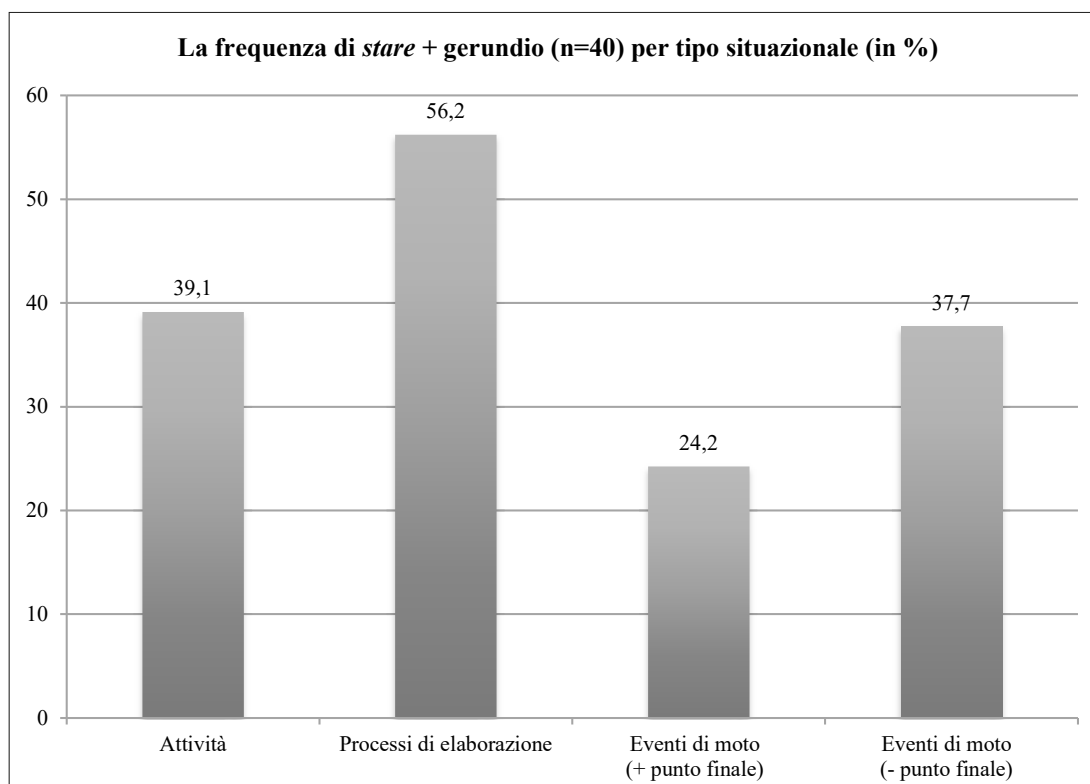

Questi risultati ci suggeriscono che «lo stato di indeterminatezza circa la prosecuzione del processo oltre il punto di focalizzazione» (BERTINETTO 1986: 120), inerente ai tipi situazionali *attività* e *eventi di moto senza punto finale*, non si presenta come

⁶ Le percentuali sono state calcolate in questa maniera: il totale delle scenette è stato moltiplicato per il numero di partecipanti (40). Il numero di occorrenze di verbi con *stare* + gerundio sono stati messi in relazione al valore totale.

criterio decisivo per l'attrazione della perifrasi progressiva. Riprendendo dunque la citazione di EBERT 1996: 42 «progressives present a situation ... as ongoing at a reference time, without respect to boundaries», possiamo affermare che a livello situazionale questa caratteristica non riveste un ruolo decisivo per la *scelta* della forma progressiva. Anzi, sembra proprio che, in fondo, sia un tipo di *boundary*, un criterio discriminante, a gettare le basi per il concetto di progressività, che si misura sempre in relazione a qualcosa. I risultati dimostrano, per i dati raccolti tra il 2002 e il 2004, che è fondamentale la natura di questo punto finale. Solo se associato a un risultato tangibile e sostanziale, aumenta la frequenza della perifrasi progressiva. Un mero *boundary*, dato in senso locativo, esercita l'influsso opposto in quanto non sembra fungere da punto di riferimento per una progressione in senso aspettuale.

3.2. Risultati ottenuti nel 2017

Per quanto riguarda la frequenza in generale, i nuovi dati mostrano un valore pari al 40.9% (245/600). In termini di quantità non si è quindi verificato un aumento rispetto al primo rilevamento di dati in cui la frequenza generale ha raggiunto il 41.95% (cf. 3.1.). Ricordiamo che a distanza di 15 anni l'esperimento è stato replicato per verificare se, in termini di attrazione semantica, la perifrasi progressiva risponde ancora alle stesse caratteristiche o se si sono manifestati mutamenti microdiacronici riguardo ai criteri di selezione. Senza volere insinuare un parallelismo tra la perifrasi progressiva inglese *to be + -ing* e la perifrasi italiana (per un confronto cf. BERTINETTO 2000), vogliamo sottolineare che l'inglese, in cui l'aspetto progressivo rappresenta una delle forme più avanzate di progressività, non presenta preferenze di tipo situazionale come quelle appena descritte per l'italiano. In inglese, l'analogo esperimento riscuote per ogni tipo situazionale un valore pressoché equivalente al 100%. L'ipotesi, difficilmente verificabile in un arco di tempo di 15 anni, sarebbe quindi quella che le preferenze vadano ad attenuarsi in favore di una distribuzione più omogenea come in inglese.

Il seguente grafico mostra invece che i risultati ottenuti nel 2017, seppur realizzati con un numero minore di parlanti (n=15 rispetto ai 40 informatori della raccolta dati precedente), mostrano esattamente tendenze come quelle rilevate tra il 2002 e il 2004. Innanzitutto la media della frequenza della perifrasi *stare + gerundio*, del 40.2%, non presenta alcuna differenza a livello quantitativo rispetto al 41.95% del periodo 2002-2004. La frequenza d'uso è rimasta quindi invariata e non si registra, a distanza di 15 anni, un aumento di selezione della perifrasi. Anche la variabilità individuale è rimasta molto alta: 5 informatori ricorrono all'uso della perifrasi con una frequenza minore al 10%. La frequenza d'uso della perifrasi oscilla per 5 informatori tra il 23% e il 48% e per altri 3 tra il 53% e il 68%. I valori di due informatori sono superiori al 90%.

Anche per quanto riguarda l'influsso esercitato da qualità semantiche dei diversi tipi situazionali, non si rilevano deviazioni. Il seguente grafico illustra che il tasso complessivo di progressività ammonta a un 38.0% per le *attività* (ad esempio *fare*

jogging) e al 60.0% per i processi di elaborazione (come *creare con un foglio di carta un aereo*) che rappresentano ancora una volta il tipo situazionale con la maggior attrazione per la perifrasi *stare + gerundio*. Gli eventi di moto, se associati a un punto finale evidente, come nel caso di *entrare in un negozio*, mostrano l'attrazione più debole per la perifrasi *stare + gerundio* pari al 26.7%. Se il punto finale invece non è evidente, eventi di moto come *camminare lungo una strada*, raggiungono un valore paragonabile al tipo situazionale *attività* con il 38.7%.

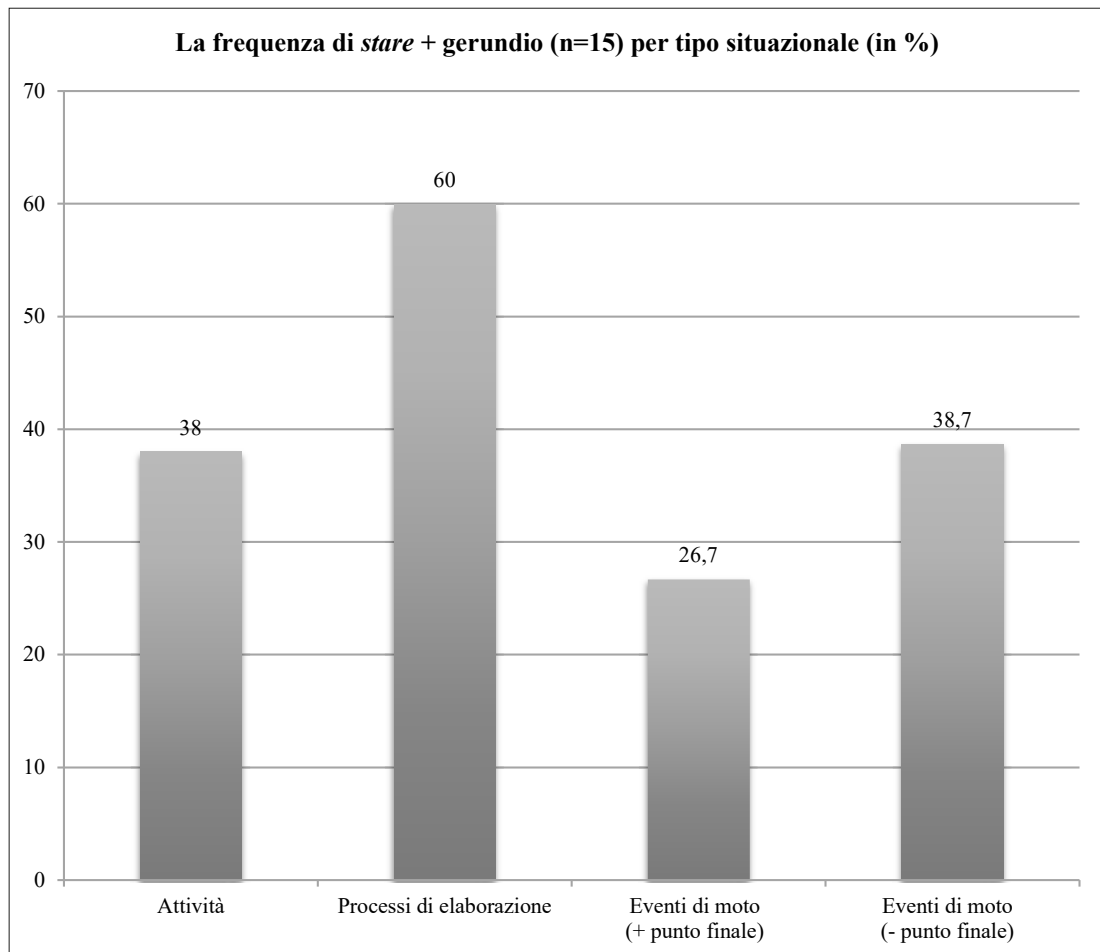

Paragonando i dati, risulta che i fattori semantico-situazionali che esercitano un influsso sulla scelta della perifrasi sembrano essere estremamente stabili. Il grafico seguente mostra che il tasso di perifrasi progressive si dispone, nell'arco del tempo studiato, in maniera pressoché equa in relazione ai tipi situazionali. Situazioni che contengono un punto finale inferibile e che mirano ad un risultato tangibile sono ancora saldamente associati al concetto di progressività, cosa che si riflette nell'uso relativamente esteso della perifrasi progressiva all'interno di questo tipo situazionale. Anche i valori per le *attività* e i due tipi di *eventi di moto* sono praticamente invariati.

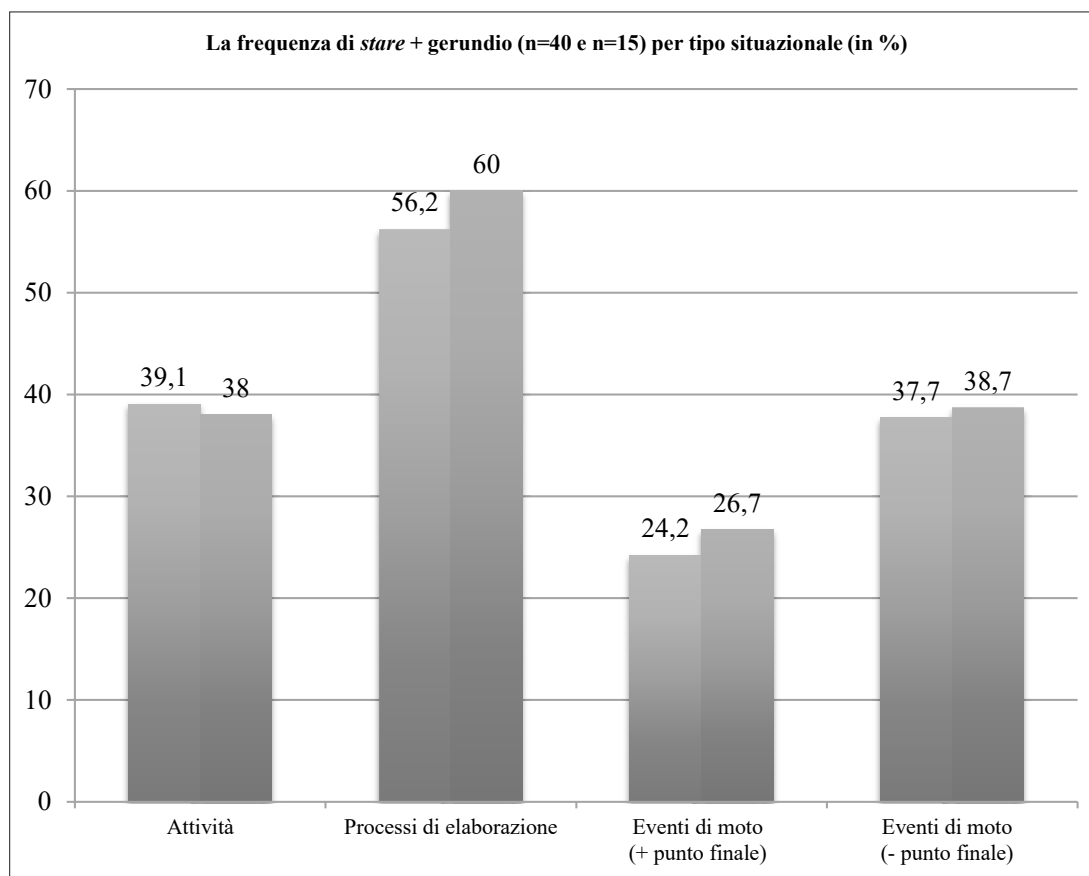

4. Conclusioni e prospettive di studio

I risultati ottenuti nell'ambito di questo studio sperimentale eseguito con metodi psicolinguistici portano a tre conclusioni:

- La frequenza della perifrasi *stare* + gerundio è sottoposta a una variabilità individuale. Il suo ancoraggio nel sistema verbale italiano permette sia un uso continuo che un uso esclusivo della forma semplice come anche l'uso alternante di entrambe le forme.
- Nonostante l'uso individuale della perifrasi *stare* + gerundio, sono emerse delle preferenze circa le proprietà semantico-temporali dei videoclip: le scene mostranti un *boundary* attraverso un punto finale tangibile e misurabile (ad esempio la scenetta in cui una signora lavora a maglia e il risultato al quale aspira, ovvero una sciarpa, è ben riconoscibile) producono un uso elevato di perifrasi progressive. Questo dato dimostra che a livello situazionale, il *defocusing of boundaries* (LANGACKER 2000), non è incisivo per la scelta della perifrasi progressiva.

- In termini microdiacronici e quantitativi, i dati rivelano che non è segnalabile né un aumento dell'uso della perifrasi né un cambiamento rispetto all'impatto delle proprietà semantico-temporali sulla selezione della perifrasi, che si manifestano estremamente stabili. Costatiamo che non abbiamo potuto osservare un aumento della perifrasi a livello di frequenza, a differenza di quanto suggerisce la bibliografia, in cui si proclama un aumento costante della perifrasi *stare* + gerundio (cf. BERTINETTO 1990, BERRETTA 2000, STRUDSHOLM 2004, D'ACHILLE 2003, HEINEMANN 2003, CERRUTI 2011, BERRUTO 2017). I fattori che attirano l'uso della forma non sono stati sottoposti a cambiamenti nel periodo preso in esame dimostrando stabilità e costanza.

L'esperimento presentato in questa sede illustra il comportamento dei parlanti di fronte a un rilevamento dati che produce dati linguistici *controllati* che mirano alla descrizione di fattori che determinano la selezione della perifrasi progressiva. Il metodo sperimentale adottato, elicitativo e *online*, propone un apporto ad un «pluralismo metodologico» (KLAVAN/DIVJAK 2016) fornendo delle spiegazioni cognitive che guidano la selezione della perifrasi progressiva. Per quanto riguarda invece l'uso delle perifrasi nel parlato spontaneo, le banche dati come il LIP forniscono un *database* prezioso, sfruttato, ad esempio, da VILLARINI 1999 per lo studio della semantica verbale e della frequenza della perifrasi. Villarini rileva in quest'ottica una maggiore frequenza della perifrasi a Napoli, in contesti informali, rispetto a Milano, Firenze e Roma. È auspicabile, per una descrizione ancora più dettagliata, intrecciare le due metodologie, ovvero osservazione dell'italiano parlato spontaneo e metodi sperimentali, per giungere a caratteristiche della perifrasi ancora più esaustive.

In epoca recente anche i nuovi mezzi di comunicazione si sono rivelati un ambito di studio proficuo per determinare caratteristiche della perifrasi. Nel progetto di ricerca *What's up, Switzerland?*⁷ si analizza la frequenza della perifrasi⁸ in un corpus di circa 750.000 messaggi redatti con il servizio di messaggistica istantanea WhatsApp. Le lingue prese in considerazione sono l'italiano, il francese, il romancio e lo svizzero tedesco. Uno dei punti centrali dell'analisi è individuare se il carattere quasi-sincrono e dialogico della comunicazione WhatsApp (DÜRSCHIED/FRICK 2014) e la sua conseguente velocità di feedback (*transmission velocity* nella terminologia di DENNIS et al. 2008) influisca sulla frequenza della perifrasi. Primi paragoni eseguiti con il corpus del progetto *sms4science*⁹, progetto antecedente a quello appena citato, hanno dimostrato che lo specifico ancoraggio temporale nel *hic et nunc* della comunicazione WhatsApp sembra produrre più occorrenze di *stare* + gerundio rispetto ai messaggi sms.

⁷ STARK, E. 2016-2018: Progetto SNF «What's up, Switzerland?» (Sinergia: CRSII1_160714), Università di Zurigo, www.whatsup-switzerland.ch.

⁸ STARK, E./NATALE, S. 2016-2018: Sottoprogetto A «Language(s) of WhatsApp: Verbal periphrases and argument drop» del progetto FNS «What's up, Switzerland?» (Sinergia: CRSII1_160714), Università di Zurigo e di Berna, www.whatsup-switzerland.ch.

⁹ <http://www.sms4science.ch/bin/view/Main/WebHome>.

L'espansione della perifrasi *stare* + gerundio fornisce quindi ancora un'area di studio estremamente interessante per seguire gli sviluppi morfosintattici dell'italiano contemporaneo atti ad aprire una finestra sui suoi mutamenti diacronici.

Bibliografia

- ANDERWALD, L./SZMRECSANYI, B. 2009: «Why grammar is real: a usage-based perspective on patterns», in: L. ECKSTEIN/C. REINFANDT (ed.), *Anglistentag 2008 Tübingen*. Proceedings, Trier: 403-14
- BERRETTA, M. 2000: «Morfologia», in: A. A. SOBRERO (ed.), *Introduzione all'italiano contemporaneo*. Le strutture, Bari/Roma: 193-245
- BERRUTO, G. 2017: «What is changing in Italian today? Phenomena of restandardization in syntax and morphology: an overview», in: M. CERRUTI/C. CROCCO/S. MARZO (ed.), *Towards a new standard*. Theoretical and empirical studies on the restandardization of Italian, Boston/Berlin: 31-60
- BERTINETTO, P. M. 1990: «Le perifrasi verbali italiane: saggio di analisi descrittiva e contrastiva», *Quaderni Patavini di Linguistica* 8-9: 27-64
- BERTINETTO, P. M. 1991: «Il verbo», in: L. RENZI/G. SALVI/A. CARDINALETTI (ed.), *Grande grammatica italiana di consultazione*, vol. 2, Bologna: 13-161
- BERTINETTO, P. M. 2000: «The progressive in Romance, as compared with English», in: Ö. DAHL (ed.), *Tense and aspect in the languages of Europe*, Berlin/New York: 559-604
- BERTINETTO, P. M./EBERT, K./DE GROOT, C. 2000: «The progressive in Europe», in: Ö. DAHL (ed.), *Tense and aspect in the languages of Europe*, Berlin/New York: 517-58
- BERTINETTO, P. M. 2003: *Tempi verbali e narrativa italiana dell'Otto/Novecento*, Alessandria
- CERRUTI, M. 2011: «Regional varieties of Italian in the linguistic repertoire», *International Journal of the Sociology of Language* 210: 9-28
- COMRIE, B. 1976: *Aspect*. An introduction to the study of verbal aspect and related problems, Cambridge
- CORTELLAZZO, M. 2007: «La perifrasi progressiva in italiano è un anglicismo sintattico», in: *Studi in onore di Pier Vincenzo Mengaldo per i suoi settant'anni, a cura degli allievi padovani*, Firenze: 1753-64
- D'ACHILLE, P. 2003: *L'italiano contemporaneo*, Bologna
- DARDANO, M./TRIFONE, P. 2001: *La nuova grammatica della lingua italiana*, Bologna
- DENNIS, A. R./FULLER, R. M./VALACICH, J. S. 2008: «Media, tasks, and communication processes: A theory of media synchronicity», *MIS Quarterly* 32/3: 575-600
- DIETRICH, W. 1985: «Die Entwicklung der aspektuellen Verbalperiphrasen im Italienischen und Spanischen», *RF* 9: 197-225
- DURANTE, M. 1981: *Dal latino all'italiano moderno*. Saggio di storia linguistica e culturale, Bologna
- DÜRSCHIED, C./FRICK, K. 2014: «Keyboard-to-Screen-Kommunikation gestern und heute: SMS und WhatsApp im Vergleich», in: A. MATHIAS/J. RUNKEHL/T. SIEVER (ed.), *Sprachen? Vielfalt! Sprache und Kommunikation in der Gesellschaft und den Medien*. Eine Online-Festschrift zum Jubiläum für Peter Schlobinski, *Networx* 64: 149-81
- EBERT, K. 1996: «Progressive aspect in German and Dutch», *Interdisciplinary Journal for Germanic Linguistics and Semiotic Analysis* 11: 41-62
- FLECKEN, M. 2010: *Event conceptualization in language production of early bilinguals*, LOT dissertation series 256, Utrecht
- GIACALONE RAMAT, A. 1995: «L'expression de l'aspect progressif en italien langue seconde», *AILE* 5: 47-78

- HEINEMANN, S. 2003: «Stare-Periphrasen im Altitalienischen», in: C. D. PUSCH/A. WESCH (ed.), *Verbalperiphrasen in den (ibero-)romanischen Sprachen*, Hamburg: 161-78
- KLAVAN, J./DIVJAK, D. 2016: «The cognitive plausibility of statistical classification models: Comparing textual and behavioral evidence», *Folia Linguistica* 50/2: 355-84
- LANGACKER, R. W. 2000: *Grammar and conceptualization*, Berlin/New York
- NATALE, S. 2009. *Semantische Gebrauchsdeterminanten der progressiven Verbalperiphrase stare + gerundio*, Tübingen
- ROHLFS, G. 1969: *Grammatica storica della lingua italiana e dei suoi dialetti*. Sintassi, Torino
- SABATINI, F. 1985: «L'italiano dell'uso medio: una realtà tra le varietà linguistiche italiane», in: G. HOLTUS/E. RADTKE (ed.), *Gesprochenes Italienisch in Geschichte und Gegenwart*, Tübingen: 154-84
- SALVI, G./VANELLI, L. 2004: *Nuova grammatica italiana*, Bologna
- SASSE, H. J. 2002: «Recent activity in the theory of aspect: Accomplishments, achievements, or just non-progressive state?», *Linguistic Typology* 6: 199-271
- SCHWARZE, C. 2009: *Grammatica italiana*. Edizione italiana interamente riveduta dall'autore a cura di Adriano Colombo, Roma
- SERIANNI, L./CASTELVECCHI, A. 1991: *Grammatica italiana*, Torino
- SMITH, C. 1991: *The parameter of aspect*, Dordrecht
- SQUARTINI, M. 1990: «Contributo per la caratterizzazione aspettuale delle perifrasi italiane *andare* + gerundio, *stare* + gerundio, *venire* + gerundio. Uno studio diacronico», *Studi e saggi linguistici* 53 (N.S. 30): 117-212
- STRUDSHOLM, E. 2004: «Perifrasi verbali nell'italiano parlato», in: F. ALBANO LEONI/F. CUTUGNO/M. PETTORINO/R. SAVY (ed.), *Il parlato italiano*. Atti del Convegno nazionale di Napoli (13-15 febbraio 2003), Napoli: 1-10
- VENDLER, Z. 1967: «Verbs and times», *Linguistics in Philosophy*: 97-121
- VILLARINI, A. 1999: «Analisi delle occorrenze della perifrasi *stare* + gerundio all'interno di un corpus di italiano parlato», in: M. VEDOVELLI (ed.), *Indagini sociolinguistiche nella scuola e nella società italiana in evoluzione*, Milano: 27-49

Anafora e coreferenza: riflessioni in prospettiva teorica

Filippo Pecorari (Basilea)

Filippo Pecorari  <https://orcid.org/0000-0001-5673-1863>

Abstract: This paper deals with the notions of anaphora and coreference, with a special focus on written Italian. The aim of the paper is twofold. Firstly, it presents the various definitions of anaphora and coreference used in linguistics and zooms in on those that best apply to text linguistics. The definition of anaphora proposed in this paper focuses on the morphosyntactic features suggesting a referential dependency, whereas coreference is conceived of as a simple equivalence among referential expressions, irrespective of their referential dependency or independence. Secondly, in order to test the proposed definitions, the paper analyzes examples – mainly taken from written Italian press – where either anaphora or coreference is at stake, but not both of them. The second part of the paper will show that, among cohesive relations, there are anaphoric phenomena that do not imply coreference between two expressions, and coreferential phenomena that do not imply anaphoric dependency. The definitions proposed in the first part of the paper are useful for dealing with some controversial cases of referential cohesion, and for deciding how to categorize them with regard to the concepts of anaphora and coreference.

Keywords: Anaphora, Coreference, Cohesion, Discourse referents, Text linguistics, Italian linguistics.

1. Introduzione

L'anafora testuale¹ è il sintomo linguistico più importante – e più studiato – della continuità referenziale del testo. Come riconosciuto in particolare dalla linguistica

¹ L'anafora testuale non è, come noto, l'unico fenomeno che gli studi umanistici colgono attraverso la denominazione di «anafora». Occorre distinguere l'anafora testuale da almeno altri due fenomeni: da un lato, l'anafora retorica, che consiste in una figura di parola caratterizzata dalla ripetizione di un costituente linguistico all'inizio di due o più segmenti di testo (cf. MORTARA GARAVELLI 2005: 186); dall'altro, l'anafora legata (ingl. *bound anaphora*), che la tradizione generativista della *Government and Binding Theory* individua nell'impiego di pronomi riflessivi e reciproci, legati all'antecedente nella clausola che li contiene (cf. soprattutto CHOMSKY 1975). I due fenomeni sono profondamente diversi da quello considerato in questa sede: il primo è un fenomeno puramente formale, indipendente dalla struttura morfosintattica e dalle caratteristiche semantiche dei costituenti linguistici coinvolti; il secondo è un fenomeno che non oltrepassa i confini della frase, e dunque non apporta alcun contributo alla coesione testuale. Nel presente contributo, quando si parlerà di anafora, ci si concentrerà unicamente sull'anafora testuale in quanto dispositivo di coesione.

testuale dell'italiano (cf. soprattutto FERRARI 2014), l'anafora è una strategia di coesione testuale che opera principalmente all'interno della dimensione referenziale, ovvero di quella dimensione organizzativa della testualità che gestisce l'instaurazione dei referenti testuali nell'universo del discorso e i collegamenti tra le espressioni che li evocano. Sul piano referenziale, l'anafora agisce da sintomo – dunque da segnale linguistico – della proprietà semantica fondamentale della continuità²: attraverso l'impiego di un'espressione anaforica, il locutore segnala cioè all'interprete che il referente testuale corrispondente a quell'espressione non va aggiunto *ex novo* all'universo del discorso, ma va recuperato dall'insieme dei referenti già resi disponibili dal testo fino a quel momento.

Nei casi più comuni, tipicamente riconosciuti come paradigmatici dell'anafora *tout court* (cf. CONTE 1981, ANDORNO 2003, FERRARI 2010b *inter alia*), l'espressione anaforica e l'antecedente rimandano allo stesso oggetto concettuale, come accade nel seguente esempio elementare di catena anaforica:

(1) È stata colta da un attacco cardiaco ieri pomeriggio nella sua abitazione *una 60enne di Romagnese*. Il marito ha dato l'allarme alla Croce azzurra di Romagnese, che ha provveduto a trasportarla d'urgenza all'aeroporto di Rivanazzano, dove ad attenderla c'era l'elisoccorso del Niguarda di Milano, che l'ha trasferita al Policlinico S. Matteo. (*La Provincia Pavese*, 28.03.2013)³

In questo esempio, la continuità (così come l'unitarietà) referenziale del testo è messa in scena dal susseguirsi di espressioni referenziali – un sintagma nominale con articolo indeterminativo, più tre pronomi atoni – che rimandano allo stesso referente testuale. Quando due o più espressioni referenziali rimandano allo stesso oggetto extralinguistico, come accade in questo esempio, il concetto che viene solitamente chiamato in causa, accanto a quello di anafora, è quello di *coreferenza* (almeno a partire da CONTE 1981).

Esempi semplici come quello appena considerato potrebbero portare a considerare l'anafora e la coreferenza come due facce della stessa medaglia: si potrebbe cioè pensare che i due concetti colgano sostanzialmente la stessa proprietà semantica – la continuità referenziale del testo –, rappresentandola da due prospettive diverse ma strettamente correlate. In realtà, i rapporti tra anafora e coreferenza sono molto più difficili da tratteggiare di quello che potrebbe sembrare a un primo sguardo, e questo per almeno due motivi.

Vi sono, innanzitutto, problemi terminologici annosi che gli studi linguistici – in particolar modo quelli in lingua italiana – non hanno ancora risolto in modo convincente: tanto il concetto di anafora quanto quello di coreferenza non hanno ancora ri-

² Si veda FERRARI 2010a per un'analisi della coerenza testuale nei termini delle tre proprietà semantiche di unitarietà, continuità e progressione, applicabili a una o più delle dimensioni organizzative del testo (referenziale, logica, enunciativa).

³ Da qui in avanti, indicherò in corsivo i costituenti coinvolti in una relazione anaforica, così come le espressioni pertinenti per l'analisi negli esempi di coreferenza.

cevuto una definizione sufficientemente rigorosa e condivisa dalla comunità scientifica, il che influisce – tra le altre cose – sulla comparabilità dei risultati delle ricerche; di questi concetti, inoltre, si tende spesso a dare definizioni operative, eventualmente utili alla semplificazione manualistica o ai bisogni pratici del singolo studio, ma non sempre del tutto adeguate dal punto di vista teorico.

Vi sono poi problemi di sovrapposizione tra i due concetti, che però l'osservazione empirica impone di tenere distinti: se è vero che l'anafora e la coreferenza ricadono nella maggior parte dei casi sugli stessi segmenti linguistici, va altresì riconosciuto che sono molti – e non sempre di importanza marginale – i fenomeni anaforici non accompagnati dalla coreferenza, così come i fenomeni coreferenziali non accompagnati dall'anafora. Si pensi, ad esempio, a quelle anafore che comportano una relazione indiretta tra due referenti testuali (2), o, per converso, a quei legami coreferenziali determinati dalla semplice ripetizione di un nome proprio (3):

(2) Ho comprato *un libro* per le vacanze al mare: mi ha convinto soprattutto *la copertina*.

(3) Il libro è di *Dan Brown*. *Dan Brown* è uno dei più famosi scrittori contemporanei.

Tra i lavori che hanno cercato, in anni recenti, di affrontare questi problemi per arrivare a una sistemazione teorica emerge lo studio di COLOMBO 2015, con cui il presente lavoro dialoga strettamente. Colombo riconosce la necessità di definire in modo chiaro e ben distinto i concetti di anafora e coreferenza, al fine di favorire un utilizzo proficuo delle due nozioni non solo negli studi scientifici, ma anche nella glottodidattica e, da ultimo, nell'insegnamento scolastico. Per raggiungere il suo obiettivo, Colombo assume tuttavia una prospettiva – per così dire – «anaforocentrica», che lo porta a prendere le mosse da una proposta di definizione dell'anafora e a sostenere, attraverso una sostanziosa verifica empirica, che «l'anafora non coreferente non costituisce qualcosa di marginale» (*ivi*: 102); solo in un secondo tempo, e in modo molto più sintetico, lo studioso dedica attenzione al fenomeno speculare della coreferenza non anaforica, senza proporre però una revisione critica della definizione di coreferenza parallela a quella della definizione di anafora.

In questa sede, i due fenomeni al centro della trattazione saranno invece considerati in modo paritario, attraverso un approccio di tipo *top-down* che muoverà dalla teoria ai dati. Dapprima si prenderanno in esame i problemi terminologici e nozionali connessi alla definizione del concetto di anafora (§2) e del concetto di coreferenza (§3), con l'obiettivo di selezionare – applicando eventualmente qualche modulazione o correttivo – le definizioni di entrambi i fenomeni che si rivelano più efficaci nell'ottica della linguistica del testo. Successivamente, le definizioni prescelte saranno messe alla prova dei testi reali (§4): se ne valuterà l'adeguatezza alla luce di esempi che fanno risaltare uno dei due fenomeni sullo sfondo dell'assenza dell'altro; mi concentrerò prima su casi di anafora senza coreferenza (§4.1) e poi su casi di coreferenza senza anafora (§4.2).

Dal punto di vista metodologico, la sezione empirica del presente studio si appoggerà, in primo luogo, su esempi ripresi dalla letteratura anaforica in lingua italiana,

eventualmente rianalizzati alla luce dei criteri definitivi qui adottati; in secondo luogo, si prenderanno in considerazione esempi di scrittura giornalistica in italiano, ricavati in massima parte dall'archivio online del quotidiano *La Repubblica* (raggiungibile all'indirizzo <http://ricerca.repubblica.it/>) e in minima parte da altre fonti giornalistiche presenti in rete (lanci di agenzia, siti di informazione sportiva). La selezione delle fonti per la sezione empirica dello studio si pone nel solco delle scelte metodologiche della linguistica testuale italiana, che assume come oggetto di analisi privilegiato, in ragione della sua medietà espressiva, la scrittura funzionale contemporanea (cf. rappresentativamente FERRARI et al. 2008).

2. Definire l'anafora

Le definizioni correnti dell'anafora sono numerose, e non sempre perfettamente sovrapponibili tra loro. Un primo problema di natura prettamente terminologica su cui occorre soffermarsi è quello relativo al rapporto, negli studi in lingua italiana, tra il concetto di «anafora» e quello di «espressione anaforica»⁴. Si osservino, per cominciare, le seguenti definizioni:

«Per relazione anaforica si intende la relazione tra due o più espressioni linguistiche di cui l'ultima o le ultime, dette anche le *espressioni anaforiche* o semplicemente le *anafore*, sono semanticamente e/o referenzialmente dipendenti dalla prima, detta anche l'*antecedente*.» (KORZEN 2001: 107)

«Un'anafora è un'espressione che per essere interpretata, nel senso di trovare un riferimento nel mondo del testo, richiede necessariamente un rinvio a un'espressione o a una porzione di testo precedente.» (COLOMBO 2015: 103)

In entrambi i lavori, il concetto di «anafora» è interamente sovrapposto a quello di «espressione anaforica»: o è trattato come versione semplificata del secondo, o è inteso *tout court* come nozione applicabile a un singolo elemento linguistico. Se l'uso del termine «espressione anaforica» per indicare l'espressione linguistica avente valore anaforico sembra pienamente appropriato, non altrettanto si può dire dell'uso del termine «anafora» con questa stessa funzione. Questa scelta terminologica finisce per equiparare, agli occhi del lettore, due oggetti concettuali molto diversi: relazione testuale l'uno, semplice espressione linguistica l'altro.

Maggiore è invece il rigore terminologico negli studi in lingua inglese: l'inglese, infatti, evita ogni ambiguità definendo *anaphora* la relazione tra due segmenti linguistici

⁴ Prescindiamo in questa sede dai problemi posti dalla nozione – solo apparentemente univoca – di «antecedente». Basti accennare ai lavori di taglio cognitivista di CORNISH (1986, 1999, 2002), che distinguono tra l'antecedente, provvisto di una realtà cognitivo-concettuale, e il generatore dell'antecedente (ingl. *antecedent-trigger*), consistente nel segmento testuale linguisticamente esplicito che induce l'interlocutore a costruire nel proprio modello mentale l'antecedente.

stici e, viceversa, *anaphor*⁵ l'espressione linguistica che richiede un rinvio al co-testo precedente, come si può osservare nel manuale di HUANG 2000:

«The term <anaphora> ... is commonly used to refer to a relation between two linguistic elements, wherein the interpretation of one (called an anaphor) is in some way determined by the interpretation of the other (called an antecedent).» (HUANG 2000: 1)⁶

Sembra opportuno, per evitare ambiguità terminologiche, mantenere una rigida distinzione tra i due termini anche in italiano, e dunque intendere – come si farà in questo lavoro – con «anafora» la relazione testuale che comporta un rinvio intratestuale tra due espressioni linguistiche, mentre con «espressione anaforica» l'espressione linguistica che necessita di un rinvio al co-testo precedente per essere fissata.

Un problema, ancora più spinoso, che le definizioni dell'anafora pongono frequentemente – problema che è stato opportunamente segnalato da COLOMBO 2015 – concerne l'eccessiva larghezza con cui il fenomeno è definito. Questo problema appare soprattutto, ma non solo, in definizioni come quella di HUANG 2000 appena considerata⁷: dire che vi è anafora ogni qual volta l'interpretazione di un elemento linguistico richiede l'interpretazione di un altro elemento, senza precisare quale meccanismo linguistico-testuale soggiace a questa dipendenza, potrebbe portare a ricomprendere nei confini della definizione – anche, fatalmente, al di là delle scelte teoriche di chi la produce – fenomeni che non coinvolgono la coesione testuale, per come essa è definita comunemente dai lavori di taglio testualista (cf. ad es. FERRARI 2010c).

Per esempio, come osserva VAN DEEMTER 1992, anche un processo che non produce alcuna coesione tra un enunciato e l'altro come la disambiguazione contestuale del significato di lessemi omonimi passa necessariamente attraverso l'interpretazione degli elementi linguistici del co-testo. Si vedano i seguenti esempi, in cui il significato del lessema *tasso* può essere ricavato soltanto in seguito all'interpretazione complessiva dell'enunciato in cui il lessema compare:

(4) Ad aprile il *tasso* di disoccupazione è sceso all'11,1%, il dato più basso dal 2012 ... (*La Repubblica*, 01.06.2017)

(5) Volevo scoprire ... quale percezione ha di un bosco un *tasso*, così ho vissuto dentro un buco in una collina del Galles ... (*La Repubblica*, 18.06.2017)

Non sembra che il problema possa essere evitato semplicemente aggiungendo una precisazione sulla posizione dell'antecedente rispetto all'espressione anaforica: in [5]

⁵ Termine risalente a EDES 1968.

⁶ Lo stesso rigore terminologico si può riscontrare, a ben vedere, negli approcci generativisti all'anafora, in cui la teoria restringe il campo dell'anafora alle sole espressioni riflessive e reciproche, mantenendo comunque una distinzione netta tra *anaphora* e *anaphor*. Il confronto tra approcci funzionalisti e generativisti fa emergere, naturalmente, differenze interne agli studi anglofoni su cosa si intende con *anaphora*: ma si tratta di differenze dovute alle diverse concezioni teoriche di partenza, e non a lassismo terminologico.

⁷ Definizione assunta peraltro come punto di riferimento da uno dei principali manuali italiani di linguistica del testo, ANDORNO 2003.

il co-testo precedente del lessema *tasso* è più che sufficiente per assegnare ad esso la corretta interpretazione semantica, e tuttavia non può certo essere interpretato come antecedente di una relazione anaforica.

D'altra parte, nemmeno definizioni che chiamino in causa il tipo di interpretazione richiesta dall'anafora (cf. di nuovo KORZEN 2001: «espressioni ... semanticamente e/o referenzialmente dipendenti»⁸) appaiono del tutto adeguate a cogliere in modo immediato la specificità delle strategie anaforiche. Infatti, la congiunzione *e/o* – se non modulata da precisazioni correttive – lascia aperta la possibilità che la dipendenza tra espressione anaforica e antecedente sia esclusivamente semantica, come in effetti accade anche nei casi di disambiguazione appena considerati. Questo problema è dovuto al fatto che la dipendenza semantica in quanto tale non è necessariamente correlata alla coesione inter-enunciativa.

Le definizioni che parlano di interpretazione in senso lato o che chiamano in causa il concetto di dipendenza semantica sembrano dunque troppo comprensive per poter essere accolte come definizione generale dell'anafora. Non sembrano però adeguate nemmeno le definizioni che espungono il richiamo alla dipendenza semantica e si concentrano esclusivamente su quella referenziale, come accade ad esempio in COLOMBO 2015. Si osservi nuovamente la definizione proposta dallo studioso:

«Un'anafora è un'espressione che per essere interpretata, nel senso di trovare un riferimento nel mondo del testo, richiede necessariamente un rinvio a un'espressione o a una porzione di testo precedente.» (COLOMBO 2015: 103)

Dire che l'espressione anaforica richiede un rinvio per «trovare un riferimento nel mondo del testo» comporta una restrizione della definizione di anafora ai soli casi in cui l'espressione anaforica esercita un riferimento; stando a questa definizione, non si avrebbe dunque anafora nei casi di impiego del predicato generico *farlo*⁹, espressione predicativa e non referenziale, né – a quanto sembra – nei casi in cui un'espressione anaforica nominale non è referenziale (cf. *infra* per esempi di entrambi i tipi di anafora): non si capisce infatti in che senso un'espressione che non esercita alcun riferimento potrebbe «trovare un riferimento» attraverso il rinvio al proprio antecedente. Sembra tuttavia che queste relazioni testuali abbiano molto in comune con i casi paradigmatici di anafora, nella misura in cui esse producono coesione a cavallo tra due enunciati tramite la dipendenza interpretativa di un'espressione da un'altra espressione.

⁸ Cf. anche la definizione oggetto di critica da parte di VAN DEEMTER 1992: «*Anaphora* is the special case of cohesion where the meaning (sense and/or reference) of one item in a cohesive relationship (the *anaphor*) is, in isolation, somehow vague or incomplete, and can only be properly interpreted by considering the meanings of the other item(s) in the relationship (the *antecedent(s)*)» (CARTER 1987).

⁹ Questa limitazione è riconosciuta dallo stesso Colombo, che precisa come «questo abbozzo di definizione consideri solo l'anafora nominale» (COLOMBO 2015: 103 N4). Bisogna tuttavia riconoscere che una tale limitazione inficia *a priori* il tentativo definitorio e assegna ad esso una scarsa forza predittiva.

Alla luce dei punti critici evidenziati, occorre, a mio parere, porre in primo piano nella definizione dell'anafora l'unico criterio che consente di distinguerla dagli altri fenomeni semantici di interpretazione mediata di un'espressione linguistica: la stretta relazione tra la struttura morfosintattica dell'espressione anaforica e la dipendenza interpretativa che essa manifesta verso il contenuto di un'espressione precedente. L'anafora sussiste soltanto quando un'espressione del testo codifica nella propria struttura morfosintattica una dipendenza interpretativa, attraverso marche di dipendenza come, ad esempio, l'articolo determinativo, il pronome personale di terza persona o il pronome dimostrativo¹⁰.

Naturalmente, la dipendenza segnalata da elementi determinativi, personali e dimostrativi può trovare risoluzione anche nel contesto situazionale o enciclopedico, il che determina una relazione deittica o un caso di referenza generica; questo accade, rispettivamente, nei due frammenti che seguono:

(6) «La croce sull'avambraccio sinistro è per proteggermi. L'angelo sull'ombelico per ricordare tutti i parenti che se ne sono andati e che mi guidano da lassù. E *questo*» dice indicando un intricato disegno che le adorna il bicipite palestrato «è il simbolo di appartenenza e di fedeltà a una tribù, quella delle Spice Girls». (*La Repubblica*, 24.10.1999)¹¹

(7) *La Luna* è l'unico satellite della *Terra*. (it.wikipedia.org, s.v. *Luna*)

L'anafora sarà invece caratterizzata dal fatto che l'espressione morfosintatticamente marcata come definita e identificabile risolve la propria dipendenza attraverso un rinvio al co-testo che la precede.

Introdurre esplicitamente il criterio morfosintattico nella definizione dell'anafora permette, innanzitutto, di escludere *a priori* e in modo esplicito dal novero delle espressioni anaforiche i sintagmi con articolo indeterminativo: l'articolo indeterminativo, infatti, non codifica dipendenza ma – al contrario – autonomia interpretativa, e serve dunque a instaurare e attivare un referente testuale nell'universo del discorso *in fieri*¹².

La precisazione circa la marcatezza morfosintattica dell'espressione anaforica consente inoltre di recuperare e vedere in una luce diversa l'osservazione, presente nella definizione di KORZEN 2001, sulla dipendenza semantica e/o referenziale tra espressione anaforica e antecedente. Tale dipendenza – una volta esclusi i casi non testual-

¹⁰ È utile, per una comprensione più esaustiva di questo aspetto, una rassegna dei tipi linguistici di espressioni anaforiche come quelle in PALERMO 2013: 80-97 e in FERRARI 2014: 186-201. Si consideri, peraltro, la vasta bibliografia cognitivista che si occupa della relazione tra marcatezza linguistica delle espressioni anaforiche e accessibilità dei referenti testuali: cf. soprattutto GIVÓN 1976 e 1983, ma anche KORZEN 2001 e 2006.

¹¹ L'interpretazione deittica del dimostrativo *questo* riguarda il contesto orale originario di enunciazione delle parole del locutore. Per il testo scritto in cui queste parole sono riprodotte con la modalità del discorso diretto, si potrebbe forse invocare una spiegazione cataforica.

¹² Si vedano però eccezioni motivate nei fenomeni di tipo incapsulativo esaminati in PECORARI 2017: 139-44.

mente coesivi – si disegna in modo diverso proprio in funzione del formato morfosintattico dell'espressione anaforica, lasciando aperte tre possibilità: a) una dipendenza soltanto referenziale, quando il sostituto è un sintagma nominale pieno coreferente con l'antecedente: in questo caso, la classe semantico-lessicale a cui appartiene il referente testuale è esplicitata dalla testa sintattica nominale dell'espressione anaforica, e il rinvio anaforico serve solo a definire il legame referenziale tra il sintagma e lo specifico oggetto extralinguistico che esso designa; b) una dipendenza semantica e referenziale, quando il sostituto è un pronome o una forma zero (e.g. soggetto sottinteso), perché in questi casi l'antecedente assegna all'espressione anaforica non solo un referente testuale, ma anche una classe semantico-lessicale; c) una dipendenza soltanto semantica, quando l'espressione anaforica non produce un atto di riferimento (ma, ad esempio, di predicazione, come nel caso del predicato generico *farlo*), e dunque non può *a fortiori* recuperare alcuna referenza dal legame con l'antecedente.

In definitiva, possiamo proporre, alla luce delle riflessioni portate avanti finora, la seguente definizione di anafora, che integra la distinzione esplicita tra relazione ed espressione linguistica e l'indicazione della pertinenza del livello morfosintattico per la definizione del fenomeno:

L'anafora consiste nella relazione testuale tra due espressioni linguistiche che si ha quando un'espressione, detta espressione anaforica, codifica nella propria struttura morfosintattica una dipendenza semantica e/o referenziale, e questa dipendenza richiede di essere risolta attraverso il rinvio a un'espressione linearmente precedente, detta antecedente.

Una tale definizione, oltre ad assegnare rilievo al formato morfosintattico dell'espressione anaforica, esclude che si possa parlare di anafora nei casi in cui un'espressione sia in grado di esercitare autonomamente la propria referenza, ponendo così le basi per una distinzione chiara tra i concetti di anafora e coreferenza. In §4.2 saranno riportati numerosi esempi di coreferenza senza anafora, caratterizzati dalla presenza di due espressioni che rinviano in maniera autonoma allo stesso referente extralinguistico. Per il momento, basterà invece menzionare un esempio di passaggio dalla referenza specifica alla referenza generica, che non rientra all'interno dei confini del fenomeno anaforico per come è appena stato definito:

(8) «Addio pover'uomo» rispose *il colombre*. E sprofondò nelle acque nere per sempre. ... *Il colombre* è un pesce di grandi dimensioni, spaventoso a vedersi, estremamente raro. (Dino BUZZATI, *Il colombre*, in ID., *La boutique del mistero*, Milano 1988: 171-76; es. tratto da CONTE 1999 [1996a]: 102-03)

Conte commenta opportunamente questo testo come esempio di discontinuità referenziale, caratterizzato dallo «slittamento dal riferimento ad un individuo specifico al riferimento a tutta una classe» (CONTE 1999 [1996a]: 103). Secondo la definizione appena fornita, questo esempio non mette in gioco un fenomeno anaforico (diversamente da quanto sostiene COLOMBO 2015: 105): la seconda occorrenza del sintagma *il colombre* è del tutto autonoma nell'esercitare il proprio riferimento alla categoria

denotata dal nome, e l'enunciato che la contiene può essere interpretato anche in assenza del co-testo precedente. In questo caso, dunque, la coesione prende le forme di una semplice continuità di significato, rafforzata dalla ripetizione del medesimo lessema nominale, ma senza alcuna dipendenza interpretativa dal co-testo, e dunque senza alcuna relazione anaforica soggiacente (cf. per questa analisi anche KORZEN 1996: 115)¹³.

3. Definire la coreferenza

COLOMBO 2015: 102 N2, per approcciarsi al concetto di coreferenza, si limita a rivendicare la propria adesione alla definizione di «riferimento» proposta da MARELLO 1979: 150 («il rapporto tra un'espressione e il suo oggetto, cioè la relazione tra un'entità linguistica ed una extralinguistica») e a precisare che «questo non implica nessuna assunzione circa la «realtà» dell'entità extralinguistica al di fuori del mondo del testo». A ben vedere, se si sottopone la letteratura linguistica (testualista, ma non solo) a una ricognizione ad ampio raggio dei diversi approcci alla coreferenza, si può osservare una ricchezza insospettabile di posizioni teoriche sulla nozione. Negli studi si osservano almeno tre definizioni distinte di coreferenza, che possono essere classificate sulla base dell'ampiezza estensionale dei fenomeni che colgono: le tre concezioni saranno qui definite come radicalmente ristretta, radicalmente ampia e moderatamente ristretta.

3.1. Una concezione radicalmente ristretta della coreferenza è quella difesa da Iørn KORZEN 1996¹⁴ in un volume dedicato all'articolo italiano. La concezione ristretta che Korzen adotta per la nozione di coreferenza emana da una concezione altrettanto ristretta del concetto di referenza: secondo lo studioso, la referenza consiste nel «legame diretto tra espressione linguistica ed entità extralinguistica, entità di un mondo (reale o immaginario)» (*ivi*: 60). Ha un valore decisivo in questa definizione la qualifica di «diretto»: la referenza si ha soltanto quando un sintagma nominale realizza *direttamente* l'ancoraggio del testo in un mondo extralinguistico, senza passare per

¹³ Ci si può chiedere se la relazione anaforica sussisterebbe nel caso inverso, ovvero al passaggio da un riferimento generico a un riferimento specifico. La risposta è affermativa, ma sembra limitata a casi di anafora pronominale come il seguente:

(a) Secondo me, *la barba* è passata di moda. Infatti me *la* sono tolta un po' di tempo fa. (es. tratto da KORZEN 2009: 314)

Se la seconda espressione fosse nominale, sarebbe più naturale, in un contesto simile, l'uso dell'articolo indeterminativo, segnale dell'introduzione di un referente testuale nuovo, che esclude l'interpretazione anaforica:

(b) *Il colombre* è un pesce di grandi dimensioni. Ho visto *un colombre* tra le acque dell'oceano.

¹⁴ Ma si vedano anche le considerazioni in larga parte analoghe espresse, in ambito francofono, da CORBLIN 1995.

alcun legame con altre espressioni linguistiche presenti nel testo. La referenza, in questa prospettiva, è dunque una relazione rigidamente esoforica¹⁵, che connette senza alcuna mediazione un'espressione linguistica e un'entità extralinguistica. Nessuna compatibilità è dunque ammessa tra la referenza e l'anafora: se un'espressione linguistica esercita referenza verso un'entità extralinguistica, lo fa necessariamente in modo autonomo, senza passare attraverso una relazione co-testuale con un'altra espressione linguistica; quando questo accade, la relazione che l'espressione anaforica intrattiene con il mondo extralinguistico risulta concettualmente diversa dalla referenza.

Questa visione radicale della referenza determina una concezione analoga della coreferenza: la coreferenza è intesa come «[il] caso in cui due o più espressioni nominali esprimono referenza allo stesso referente extralinguistico» (*ivi*: 134), e dunque non dipendono l'una dall'altra per l'ancoraggio referenziale. Anafora e coreferenza sono quindi, nella prospettiva di KORZEN 1996, due fenomeni rigorosamente distinti e senza intersezioni: si può parlare di coreferenza soltanto quando due espressioni linguistiche attuano, in modo parallelo e indipendente, una referenza allo stesso oggetto extralinguistico.

I tratti essenziali della proposta radicale avanzata da KORZEN 1996 possono essere riassunti in questi termini: se tra due espressioni linguistiche vi è una relazione anaforica, non può esservi una relazione coreferenziale, perché il legame dell'espressione anaforica con il proprio referente testuale è mediato da un rimando linguistico interno al testo; viceversa, se vi è coreferenza, non può esservi anafora, perché la coreferenza comporta l'indipendenza referenziale delle espressioni coinvolte, cosa che nell'anafora non si dà.

3.2. Una concezione radicalmente ampia della coreferenza, agli antipodi rispetto a quella appena presentata, è proposta dai lavori anglofoni che, nel quadro di un approccio computazionalista, fanno uso della nozione di *event coreference* (cf. HUMPHREYS et al. 1997, CHEN et al. 2009, BEJAN/HARABAGIU 2014, O'GORMAN et al. 2016). Il concetto di «coreferenza eventiva», per come è inteso da questi studi, non tiene conto del formato morfosintattico dell'espressione linguistica denotante un evento: un legame di coreferenza eventiva può coinvolgere tanto sintagmi nominali quanto sintagmi verbali o intere frasi, in combinazione libera tra loro.

Anche in questo caso, l'ampiezza estensionale del concetto di coreferenza dipende in modo diretto da quella del concetto di referenza: gli studi computazionali non limitano la possibilità di esercitare una referenza ai soli sintagmi nominali, ma la estendono a qualunque categoria morfosintattica. Si osservi a questo proposito il seguente esempio:

(9) A powerful bomb tore through a waiting shed at the Davao City international airport. The waiting shed literally exploded. (es. tratto da CHEN et al. 2009)

¹⁵ Si veda lo studio classico di HALLIDAY/HASAN 1976 per la distinzione tra relazioni endoforiche ed esoforiche.

Secondo gli studiosi che riportano questo esempio, la nozione di coreferenza può essere applicata ai due enunciati (definiti *event mentions*) in cui il testo si articola, i quali designano lo stesso evento (e condividono un argomento: *a/the waiting shed*): il primo enunciato è dunque interpretato come connesso da una relazione di coreferenza eventiva con il secondo enunciato. La nozione di referenza che emerge da queste considerazioni è notevolmente più ampia rispetto alle tradizionali definizioni accolte dalla linguistica testuale: se la possibilità di esercitare una referenza (cf. sia §3.1 che §3.3) è solitamente limitata dai testualisti ai sintagmi nominali che rimandano a un'entità extralinguistica e la considerano come un oggetto del discorso¹⁶, nella prospettiva computazionalista ogni espressione linguistica, indipendentemente dalla sua categoria morfosintattica di appartenenza, può esercitare referenza.

Una concezione della coreferenza come quella appena illustrata è strettamente legata – come d'altra parte è naturale che sia – all'orizzonte epistemologico dei lavori citati, che si muovono, come detto, in una prospettiva computazionalista: l'obiettivo della teoria, in questi studi, non è descrittivo-esplicativo (come nel caso della linguistica del testo), ma applicativo, perché essa ha il compito di sostenere in modo operativamente efficace l'elaborazione automatica di dati linguistici. Più in particolare, lo scopo di questi lavori è da identificare nella cosiddetta *event coreference resolution*, che consiste in «grouping together the text expressions that refer to real-world events ... into a set of clusters such that all the mentions from the same cluster correspond to a unique event» (BEJAN/HARABAGIU 2014: 312). Alla luce di un tale obiettivo di ricerca, eminentemente pratico, è comprensibile perché i lavori citati non abbiano grande interesse per le sottigliezze teoriche del concetto di referenza e puntino piuttosto a elaborare definizioni che abbiano un'immediata ricaduta pratica sull'attività di annotazione: l'importante non è distinguere le diverse operazioni pragmatiche compiute nel testo dai nomi e dai verbi, ma raggruppare tutte le espressioni che rinviano allo stesso stato di cose, indipendentemente dalla modalità del rinvio.

3.3. La maggior parte degli studi, italo-foni e non, che si muovono in una prospettiva testualista (cf. ad esempio APOTHÉLOZ 1995a, CORNISH 1999, FERRARI et al. 2008), così come i manuali più accreditati di linguistica testuale (cf. ANDORNO 2003, ADAM 2011, PALERMO 2013, FERRARI 2014), adottano una concezione di coreferenza che può essere definita come moderatamente ristretta. Questa concezione prevede (*contra* KORZEN 1996) che la coreferenza non sia limitata a espressioni linguistiche che esercitano la referenza in maniera indipendente, e sia pertanto pienamente compatibile con l'anafora; d'altra parte (*contra* l'approccio computazionalista), le espressioni linguistiche sintatticamente non nominali – così come i sintagmi nominali con funzione predicativa – non sono ritenute in grado di esercitare una referenza, il che impedisce *a priori*

¹⁶ Le radici filosofiche di questa concezione della referenza, praticata da una vastissima bibliografia, risalgono a SEARLE 1969, che suddivide l'atto linguistico in tre parti – atto enunciativo, atto proposizionale, atto illocutivo – e vede l'atto referenziale come una delle due componenti dell'atto proposizionale, assieme all'atto predicativo.

di parlare di coreferenza quando uno dei termini in gioco non abbia formato morfo-sintattico nominale.

La nozione in esame trova un punto di riferimento esemplare nei lavori di Maria-Elisabeth Conte sull'anafora. In primo luogo, l'anafora è vista dalla studiosa come conciliabile con la coreferenza, e anzi «l'anafora coreferenziale ... è [vista come] la forma principale di anafora» (CONTE 1999 [1981]: 19 N19)¹⁷. Non solo: l'anafora stessa – nel suo caso paradigmatico – consiste in «un atto di riferimento» (*ivi*: 19), che consente al parlante di «[fare] riferimento ad un referente al quale egli, nel suo discorso, ha già fatto riferimento con un'espressione antecedente» (*ibidem*). Le due nozioni non sono dunque mutuamente esclusive: si può avere – e anzi si ha tipicamente – nei testi la coesistenza di anafora e coreferenza tra le stesse espressioni linguistiche; ciò non esclude, tuttavia, la possibilità di osservare casi non marginali di anafore che non sono basate su una relazione di coreferenza.

I due concetti hanno caratteristiche diverse: l'anafora è una relazione che prevede un rapporto asimmetrico tra due espressioni linguistiche, perché richiede che un termine dipenda da un altro per determinare la propria referenza e/o classe semantico-lessicale di appartenenza; la coreferenza è invece una relazione paritaria tra due espressioni, la quale può manifestarsi congiuntamente all'anafora oppure in modo autonomo.

3.4. Fra le tre appena presentate, la concezione moderatamente ristretta della coreferenza, oltre a essere la più diffusa negli studi di linguistica testuale, è anche la più convincente, come ora si cercherà di argomentare *ex negativo* esaminando i principali aspetti critici degli approcci alternativi.

Si comincino a considerare i principali punti deboli che la concezione radicalmente ampia dimostra sul versante teorico. In primo luogo, una visione così ampia della coreferenza, che non tiene conto delle caratteristiche linguistico-pragmatiche delle espressioni che compongono il testo, finisce per non riconoscere i ruoli completamente diversi del riferimento e della predicazione nella comunicazione testuale. Se in una prospettiva computazionalista questa differenza può non risultare sempre rilevante, in una prospettiva testualista essa non ammette di essere annullata: gli atti di riferimento consentono al locutore di instaurare un'entità del mondo come referente testuale, mentre gli atti di predicazione servono ad assegnare proprietà ai referenti testuali o a metterli in relazione tra loro. Una concezione troppo ampia della (co)referenza rischia di inficiare pesantemente la capacità euristica della teoria testuale, che ad esempio non sarebbe più in grado di distinguere, attraverso lo strumento concettuale in esame, tra stati di cose introdotti nel testo tramite una predicazione verbale (*[Mario] è arrivato*)

¹⁷ Si veda anche CONTE 1999 [1980]: 30: «il principale (anche se non unico) mezzo della coreferenza testuale è quella ripresa anaforica (quel riferimento anaforico) che si basa sulla coreferenza di due espressioni linguistiche, ossia su un rapporto di identità referenziale (rapporto di identità della *Bedeutung* nel senso di Gottlob Frege) tra un antecedente ed un pronome». E ancora CONTE 2010 [1991]: 154, secondo cui la coreferenza è «il caso paradigmatico dell'anaforicità, l'anafora per antonomasia».

oppure instaurati come oggetto del discorso tramite un sintagma nominale referenziale (*l'arrivo [di Mario]*).

In alcuni casi, inoltre, l'allargamento nozionale riservato dagli studi computazionalisti alla coreferenza si spinge addirittura nel terreno dell'anafora, applicando a quest'ultima una definizione che non tiene conto in alcun modo della dipendenza referenziale e/o semantica dell'espressione anaforica. Ad esempio, HUMPHREYS et al. 1997: 76 osservano che le entità di secondo ordine (eventi, azioni, ecc.) possono essere designate nel testo da numerose forme linguistiche, di tipo verbale e nominale, e ne deducono che «when there are multiple references to the same event, antecedent and anaphor appear to be able to adopt all combinations of these forms»: in buona sostanza, sarebbe possibile secondo gli studiosi avere un'anafora con, poniamo, un antecedente nominale e un'espressione anaforica verbale, senza che l'espressione anaforica marchi in alcun modo nella propria struttura morfosintattica la dipendenza interpretativa dall'antecedente. Coreferenza e anafora finiscono così per sovrapporsi completamente, e in modo indipendente dall'effettiva capacità referenziale delle espressioni coinvolte. Questa mossa terminologica, in modo piuttosto infelice, disconosce la peculiarità di quelle forme nominali che segnalano tramite la morfosintassi la loro dipendenza referenziale, la quale richiede di essere colmata mediante un rinvio anaforico al co-testo.

Quanto alla concezione radicalmente ristretta di coreferenza, occorre riconoscere che essa coglie un punto teorico di grande importanza: il legame intratestuale che si stabilisce tra espressioni referenziali indipendenti non ha, in effetti, le stesse caratteristiche di quello che si stabilisce tra un'espressione anaforica e il suo antecedente. È condivisibile che non si possa parlare di anafora quando un legame intratestuale coinvolge unicamente nomi propri o sintagmi nominali a referente unico, nonostante questi legami siano portatori di continuità referenziale tanto quanto i legami anaforici, perché in quei casi viene a mancare il tratto fondamentale della dipendenza interpretativa.

Sembra invece meno condivisibile la proposta di interpretare tutti i casi di anafora come anafore senza coreferenza, indipendentemente dalle proprietà morfosintattiche delle espressioni coinvolte. È senz'altro vero che, come sostiene KORZEN 1996: 114, «l'ancoraggio del testo nel mondo ... non è uguale in antecedente ed espressione anaforica», perché nel secondo caso si deve passare obbligatoriamente per un rinvio interno al testo. Tuttavia, una nozione di coreferenza come quella difesa dallo studioso non sembra cogliere appieno la specificità testuale di alcuni fenomeni: si pensi, in particolare, a una strategia coesiva come l'incapsulazione anaforica (sulla quale tornerò in §4.1), che comporta l'instaurazione di un nuovo referente testuale a partire dal rinvio a una porzione testuale complessa, minimalmente corrispondente a una clausola sintattica. Se ne osservi, per il momento, un semplice esempio:

(10) *Giovane fornaio ha entrambe le mani amputate dall'impastatrice. L'infortunio è avvenuto a Padova, nella forneria X.* (es. tratto da D'ADDIO COLOSIMO 1988: 143)

Il sintagma nominale *l'infortunio*, in questo esempio, funge da incapsulatore perché produce un rinvio al contenuto dell'intera frase precedente (*Giovane fornaio ha en-*

trambe le mani amputate dall'impastatrice), racchiudendolo per l'appunto in una «capsula» nominale avente funzione referenziale. L'apporto di questa strategia anaforica alla dimensione referenziale del testo è sostanzialmente diverso rispetto a quello delle anafore nominali prototipiche: se l'anafora mette solitamente in scena la continuità – e, eventualmente, l'unitarietà – della coerenza del piano referenziale, l'incapsulazione agisce anche in termini di progressione, perché introduce nel testo un nuovo oggetto concettuale sul quale è possibile, da quel momento in avanti, predicare nuova informazione. L'adozione di un modello della coreferenza come quello di KORZEN 1996 produrrebbe come conseguenza la dissoluzione delle specificità referenziali dell'incapsulazione all'interno del vasto insieme dei fenomeni anaforici, tutti considerati indistintamente come non coreferenziali.

Una volta valutate le criticità manifestate dalle due concezioni radicali della coreferenza, si può dunque arrivare a una definizione del fenomeno basata sulla concezione moderatamente ristretta:

La coreferenza consiste nella relazione tra due o più espressioni linguistiche referenziali (sintatticamente corrispondenti a sintagmi nominali) che, all'interno dell'universo di discorso creato dal testo, designano lo stesso referente testuale.

Una tale, minimale, definizione lascia aperta la possibilità che la coreferenza coesista con l'anafora – ovvero, che la seconda espressione fissi il proprio riferimento attraverso un rinvio alla prima –, ma ammette anche che ciò possa non verificarsi. Questo perché la coreferenza è definita come una semplice identità di riferimento tra due espressioni referenziali, indipendente dal meccanismo di ancoraggio al mondo extralinguistico che le espressioni mettono in gioco: il fatto che le due espressioni esercitino il proprio riferimento in modo autonomo l'una dall'altra, o che una delle due passi attraverso il riferimento dell'altra, non è pertinente alla definizione del fenomeno.

Un'efficace sintesi contrastiva delle proprietà dell'anafora e della coreferenza, alla quale ci si può utilmente rifare a conclusione di questo percorso, è quella fornita dagli studi – di approccio molto diverso, e presumibilmente indipendenti l'uno dall'altro – di MILNER 1982: 32 e VAN DEEMTER/KIBBLE 2000: 630. L'anafora e la coreferenza possono essere confrontate sulla base del concetto matematico di relazione di equivalenza, definito come associazione delle proprietà di riflessività, simmetria e transitività. Tra le due relazioni che ho esaminato, solo la coreferenza è una relazione di equivalenza, perché consiste per l'appunto in una relazione riflessiva (un'espressione x è sempre coreferente con sé stessa), simmetrica (se x è coreferente con y , allora y è coreferente con x) e transitiva (se x è coreferente con y e y è coreferente con z , allora x è coreferente con z); l'anafora, viceversa, è una relazione irreflessiva (un'espressione x non è mai anaforica di sé stessa), asimmetrica (se x è anaforico di y , allora y non può essere anaforico di x) e – anche se con qualche distinguo in più¹⁸ – intransitiva

¹⁸ La visione dell'anafora come relazione intransitiva discende dalla concezione dell'universo del discorso come modello mentale – di natura concettuale più che strettamente linguistica – che raccoglie le informazioni condivise dai partecipanti al discorso. Si vedano le considerazioni di

(se *x* è anaforico di *y* e *y* è anaforico di *z*, allora *x* non intrattiene una relazione anaforica diretta con *z*)¹⁹.

4. Anafore senza coreferenza, coreferenze senza anafora

Le differenze sostanziali tra l'anafora e la coreferenza possono essere colte nel modo più efficace alla luce di una batteria di esempi notevoli, ai quali solo una delle due nozioni è applicabile. In questo modo, sarà possibile verificare la tenuta delle definizioni prodotte in §2 e §3, osservando la rilevanza dei diversi tipi di connessione che un'espressione linguistica può intrattenere con elementi del co-testo: da un lato, la dipendenza semantica e/o referenziale che contraddistingue l'anafora in tutte le sue molteplici manifestazioni; dall'altro, il legame coesivo costruito da una coreferenza senza anafora, che collega due espressioni indipendenti nell'esercitare la propria referenza.

Questi esempi consentono inoltre di confermare e precisare le ipotesi sulla complessità intrinseca dei collegamenti che riguardano la dimensione referenziale del testo (cf. soprattutto FERRARI 2014: 179-231). I dispositivi di coesione che agiscono sul piano referenziale coinvolgono, di fatto, molte altre componenti delle espressioni linguistiche (significato, forma, valori enciclopedici associati, ecc.) oltre a quella strettamente referenziale: l'anafora che collega due espressioni coreferenziali è dunque una strategia di coesione che, per quanto prototipica e quantitativamente pervasiva, lascia spazio sistematicamente a fenomeni che chiamano in causa meccanismi semantico-referenziali parzialmente o interamente diversi.

4.1. Anafore senza coreferenza

Si ha un'anafora non accompagnata da coreferenza ogni qual volta due espressioni connesse da una relazione anaforica non rimandano allo stesso oggetto del mondo extralinguistico. Per avere un'anafora senza coreferenza, è sufficiente che almeno uno dei due elementi coinvolti nell'anafora non eserciti un atto di riferimento; ma può

BROWN/YULE 1986 [1983]: 257 (corsivo nel testo) in merito alle catene anaforiche: «è ... improbabile che ogni volta dobbiamo risalire la catena anaforica fino all'espressione *originaria*, per essere in grado di raggiungere la referenza. ... appare più probabile che chi decodifica stabilisca un referente nella sua rappresentazione mentale del discorso e metta in relazione i riferimenti successivi a quel referente con la sua rappresentazione mentale, piuttosto che all'espressione verbale originaria dentro il testo».

¹⁹ Alcuni studi (cf. ad esempio FERRARI 2014: 208, PECORARI 2017: 36-39) applicano la distinzione teorica tra anafora e coreferenza anche alla successione nel testo di più espressioni referenziali correlate, e parlano dunque di catene anaforiche vs catene coreferenziali, sulla scia della proposta di CHASTAIN 1975.

anche darsi il caso in cui, pur in presenza di due espressioni pienamente referenziali, il riferimento di ciascuna non si dirige verso lo stesso referente testuale.

4.1.1. Il caso più chiaro di anafora senza coreferenza è offerto da quelle relazioni che coinvolgono espressioni linguistiche di natura verbale, e dunque impossibilitate *a priori* a esercitare la funzione referenziale. L'italiano ammette anafore verbali realizzate da due predicati generici: il predicato *farlo*, specializzato nella ripresa di predicati verbali di azione, e il predicato *esserlo*, che rinvia invece a predicati nominali. Si osservino due esempi:

(11) Ma anche la Moratti *ha danneggiato Berlusconi*. *Lo ha fatto* con la falsa accusa a Pisapia di furto d'auto. (*La Repubblica*, 18.05.2011)

(12) Secondo lei [Renzi] *è un leader?* [A. Occhetto:] «Certo che *lo è*». (*La Repubblica*, 14.10.2014)

Come argomenta PRANDI 2004: 463 N310 a proposito del predicato generico *farlo*, il pronome non è in grado di rinviare autonomamente al predicato antecedente, perché è un'espressione satura (cioè un'espressione che può assolvere i suoi compiti elettivi senza l'ausilio di altre espressioni: cf. *ivi*: 124-25), mentre il predicato è un'espressione insatura, che richiede di essere completata sull'asse sintagmatico da un sintagma nominale soggetto. Si può dunque ritenere che il predicato *farlo* abbia un valore anaforico nel suo complesso, e non limitato al pronome atono; la stessa analisi, per analogia, può essere applicata al predicato *esserlo*.

A queste forme si possono assimilare alcune riformulazioni funzionalmente equivalenti, comprendenti un avverbio pronominale o un sintagma nominale pieno, come accade – rispettivamente – nei seguenti esempi:

(13) E adesso Mengoli, dopo aver disertato l'istruttoria pubblica sul welfare definendola «un'occasione sprecata», rinnova le sue critiche al commissario Cancellieri, che *ha mandato i vigili a sequestrare stracci e secchielli e a multare chi presidia gli incroci*. «Sono stupefatto – attacca – La Cancellieri sostiene di *aver agito così* per difendere i più deboli.» (*La Repubblica*, 25.09.2010)

(14) Altri appartenenti all'associazione ambientalista *hanno scritto sulla fiancata della nave «balene finite»*. «Abbiamo deciso di *compiere questa azione* – spiega Giorgia Monti, responsabile della campagna Mare per Greenpeace – perché le balene se ne stanno andando mentre il degrado dell'area aumenta.» (*La Repubblica*, 17.03.2010)

Anche queste espressioni (cf. in merito MORTARA GARAVELLI 1979: 46-47) mantengono valore anaforico soltanto in connessione con il verbo *fare*: ciò che le forme, nel loro complesso, sostituiscono anaforicamente è sempre il predicato dell'enunciato a cui si ricollegano.

4.1.2. Se ci si trasferisce sul versante dell'anafora nominale, il caso di anafora non coreferenziale che ha ricevuto maggiore attenzione dagli studi è quello della cosiddet-

ta anafora associativa²⁰ (cf. KORZEN 2003, 2009, JEŽEK/PECORARI 2014 e, per una sistemazione monografica relativa al francese, KLEIBER 2001). L'anafora associativa consente al locutore di instaurare un referente testuale nuovo attraverso un'espressione referenziale definita, tipicamente con l'articolo determinativo; la referenza di questa espressione può essere fissata soltanto attraverso la ricostruzione di una relazione semantica o pragmatica che essa intrattiene con un'espressione o porzione di testo precedente.

Nei casi paradigmatici, l'anafora associativa coinvolge due espressioni referenziali, che però non sono coreferenti tra loro, dato che il legame anaforico è basato su una connessione indiretta. Lo si può osservare nel seguente esempio, che presenta due anafore associative fondate, rispettivamente, su una relazione oggetto-funzione (*autobus-autista*) e su una relazione parte-tutto (*autobus-volante*):

(15) Sull'*autobus Marsala-Palermo*, poco dopo la galleria di Segesta, ha iniziato a urlare: «Voglio morire». E si è lanciato sull'*autista*, tentando di girare *il volante*. Momenti di paura per il gesto improvviso di un sudanese che fa il bracciante agricolo a Marsala, è in Italia dal 2011, ha il permesso di soggiorno. (*La Repubblica*, 21.06.2017)

In altri casi l'assenza di coreferenza è resa ancora più evidente dalle caratteristiche linguistiche dell'antecedente, che corrisponde a un'intera clausola sintattica; il legame su cui si fonda l'anafora chiama in causa complesse relazioni semantico-pragmatiche connesse alla struttura interna dell'evento antecedente. Si consideri, ad esempio, un caso di relazione tra un evento (la conquista di una vetta) e la sua preconditione (la scalata della montagna):

(16) Nel 1954 [Walter Bonatti] fece parte della spedizione italiana che *conquistò il K2*: per anni fu al centro di polemiche per il ruolo ricoperto durante *la scalata*. (*Agenzia telegrafica svizzera*, 14.09.2011; es. tratto da JEŽEK/PECORARI 2014: 638)

Alla luce della concezione di anafora difesa in questa sede, non sembra pertinente ricomprendere nella categoria dell'anafora associativa esempi come i seguenti, che pure mettono in mostra una «contiguità semantica» (FERRARI 2014: 193) tra espressioni referenziali affini a quella delle anafore associative propriamente dette:

(17) *L'Italia* si distingue anzitutto per la sua centralità nell'insieme del continente europeo. *La pianura padana* costituisce il tramite più breve, ed assai facilmente transitabile nell'accesso da oriente. (Ernesto Galli della Loggia, *L'identità italiana*, Bologna 1998; es. tratto da FERRARI 2014: 194)

(18) [*Soggetto sottinteso*] Sono nato trent'anni fa sul tavolo di un'osteria della posta, o almeno così mi dissero quando fui in età di ragione. *Mia madre* era una commediante girovaga e passava di terra in terra. (Gesualdo Bufalino, *Le menzogne della notte*, Milano 1988; es. tratto da FERRARI 2014: 194)

²⁰ Ma si veda anche la denominazione alternativa di *bridging anaphora*, in uso soprattutto negli studi anglofoni (cf., p.es., IRMER 2011) e risalente a CLARK 1975.

In entrambi i casi, l'interpretazione della seconda espressione referenziale non è realmente mediata dall'interpretazione della prima: in [17] il sintagma *la pianura padana* rimanda autonomamente al proprio referente testuale, e solo su basi enciclopediche esso può essere interpretato dal lettore competente come una componente geografica dell'Italia; in [18], invece, il sintagma *mia madre* non richiede un rinvio co-testuale al soggetto sottinteso di prima persona del primo enunciato, ma necessita semmai di un rimando deittico dal possessivo *mia* all'identità del locutore. Le espressioni referenziali in esame sono senz'altro connesse da una contiguità semantica, ma questo non è sufficiente per postulare la presenza di un'anafora associativa: sarebbe necessario avere una dipendenza referenziale del secondo costituente dal primo, cosa che nei due esempi – per diversi motivi – non si verifica.

4.1.3. All'anafora associativa sono talvolta assimilati casi di anafora pronominale in cui il pronome non è indice di continuità referenziale. Una ricca rassegna di esempi è offerta da KORZEN 2009, che analizza il sintagma nominale sulla base dei tre concetti di entità, categoria e intensione: l'entità corrisponde a un referente testuale, o un gruppo di referenti testuali, appartenente al mondo extralinguistico; la categoria coincide con una classe di individui accomunati da una certa proprietà semantica; l'intensione è invece l'insieme delle proprietà che consentono di classificare le entità in categorie.

L'anafora, dal canto suo, consente non solo di connettere sintagmi appartenenti allo stesso tipo semantico (entità con entità, ecc.), ma anche di realizzare tutti i sei passaggi logicamente possibili da un tipo all'altro: da entità a categoria [19], da entità a intensione [20], da categoria a entità [21], da categoria a intensione [22], da intensione a entità [23] e da intensione a categoria [24]:

(19) Tu hai mai pensato di avere *un bambino*? Ho sentito che adesso va di moda farli da sole, insomma senza il padre. (Susanna Tamaro, *Per voce sola*, Venezia 1991; es. tratto da KORZEN 2009: 314)

(20) Ho bevuto *del vino* a pranzo. Adesso non *ne* voglio. (es. tratto da KORZEN 2009: 314)

(21) Secondo me, *la barba* è passata di moda. Infatti me *la* sono tolta un po' di tempo fa. (es. tratto da KORZEN 2009: 314)

(22) Adoro *i cani*. Il mio vicino *ne* ha appena comprato uno bellissimo. (es. tratto da KORZEN 2009: 315)²¹

(23) ... lei era senza *macchina*, l'aveva presa Oreste. (Natalia Ginzburg, *Caro Michele*, Vicenza 1973; es. adattato da KORZEN 2009: 315)

²¹ Diversamente da quanto sostengono PALERMO 2013: 95-96 e COLOMBO 2015: 111 a proposito di un esempio simile, non considererei il pronome indefinito *uno* come anaforico: è in realtà il clitico *ne* a richiedere un rinvio al nominale categoriale *i cani* dell'enunciato precedente, mentre l'indefinito si limita a esprimere una specificazione quantitativa. Il *ne* ha tra le sue prerogative anaforiche proprio quella di rinviare alle caratteristiche intensionali di un lessema, come mette bene in evidenza KORZEN 1996: 78.

(24) Io sono sempre stato senza *macchina*. Infatti *le* odio, *le* ho sempre odiate. (es. tratto da KORZEN 2009: 315)

Gli esempi sono particolarmente significativi, perché mostrano che l'anafora può prescindere dalla coreferenza perfino nei casi in cui l'espressione anaforica è pienamente referenziale, come [21] e [23]: la coreferenza qui è esclusa in ragione dello statuto non referenziale dell'antecedente, che in un caso denota una categoria semantico-lessicale generica – l'intera classe di entità a cui un lessema può essere applicato – e nell'altro i tratti intensionali caratteristici di un lessema.

4.1.4. Altri due esempi oramai tradizionali di anafora non accompagnata da coreferenza sono quelli di anafora con identità di senso e con identità di forma, proposti originariamente da CONTE 1980.

L'anafora con identità di senso prevede un legame tra due espressioni che rappresentano entità referenzialmente diverse, ma appartenenti alla stessa categoria semantico-lessicale; classico l'esempio risalente a KARTTUNEN 1969, che chiama in causa in proposito la nozione di *lazy pronoun*:

(25) L'impiegato che ha dato *la busta-paga alla moglie* si è comportato meglio dell'impiegato che non *gliela* ha data. (es. tratto da CONTE 1999 [1980]: 31; trad. it. di un es. di KARTTUNEN 1969)

Secondo CONTE 1980, un tale esempio manifesta una relazione di livello inferiore alla coreferenza, definita «cosignificanza», che coincide per l'appunto con l'identità di senso (o di categoria, nei termini di KORZEN 2009) tra antecedente ed espressione anaforica. Il concetto di cosignificanza è fondato sulla distinzione, risalente a FREGE 1892, tra *Bedeutung* e *Sinn*: mentre la *Bedeutung* corrisponde al legame, stabilito dal testo, tra un'espressione linguistica e un'entità extralinguistica, il *Sinn* identifica il modo in cui l'espressione linguistica designa l'entità extralinguistica attraverso i propri tratti semantici.

Una forma di «pronome pigro» tonico presente nel repertorio dell'italiano è, in alcuni suoi usi, il pronome dimostrativo *quello*, come si può vedere nella variante dell'esempio di Karttunen proposta da ANDORNO 2003:

(25a) *L'uomo* che ha dato la busta-paga alla moglie è stato più saggio di *quello* che l'ha data all'amante. (es. tratto da ANDORNO 2003: 57)

Come nota opportunamente COLOMBO 2015: 109, il pronome *quello* è in grado di introdurre un nuovo referente testuale dalla referenza esplicitamente diversa rispetto a quella dell'antecedente. Ma non solo: anche in altri casi che lo studioso tratta con maggiore circospezione, sembra di poter dire che l'anafora realizzata dal pronome non sia accompagnata da coreferenza. Sono i casi che Colombo chiama «riferimento incluso» [26] e «*specifying anaphor*» [27]:

(26) *I prezzi salirono: quello* del grano aumentò di quasi 40 volte nel corso di un secolo. (Silvio Paolucci/Giuseppina Signorini, *L'ora di storia*, Bologna 2008; es. tratto da COLOMBO 2015: 109)

(27) Sognava *il mare*, Nicola, *quello* dei suoi vent'anni, l'unico che avesse visto mai. (Michela Murgia, *Accabadora*, Torino 2009; es. tratto da COLOMBO 2015: 109)

È vero che in questi casi il pronome *quello* non serve a determinare la cosignificanza tra due diversi referenti testuali: in [26] si introduce un referente connesso da un rapporto insieme-costituente con l'antecedente, mentre in [27] si precisa una categoria generale attraverso una specificazione temporale. Tuttavia, occorre riconoscere che in entrambi i casi il rinvio anaforico si rivolge non tanto verso il referente testuale antecedente, instaurato dal sintagma nominale, quanto verso la categoria semantica, rappresentata dal solo nome testa del sintagma. È pertanto pienamente pertinente chiamare in causa – come fa lo stesso COLOMBO 2015 – il concetto di *N-anaphora* proposto da HUANG 2000 in contrapposizione alla *NP-anaphora*, perché il pronome *quello* rinvia alle caratteristiche semantiche del nome testa dell'antecedente, senza considerare la funzione referenziale che l'antecedente può assolvere soltanto in combinazione con un articolo²².

Quanto all'anafora con identità di forma, in essa il rinvio si basa su quello che CONTE 1999 [1980]: 31 chiama «salto di *suppositio*»: l'espressione anaforica attua un passaggio dal referente testuale in senso proprio designato dall'antecedente al mero significante di questo; il salto di *suppositio* consiste nel passaggio dalla *suppositio formalis* (corrispondente al referente testuale) alla *suppositio materialis* (corrispondente al segno linguistico, unità del sistema della *langue*)²³. Questo salto si verifica in esempi come il seguente, in cui il pronome anaforico è argomento di un verbo di carattere metalinguistico:

(28) «Durante un viaggio in Africa ho visto *un lemure*». – «Cosa hai visto? me *lo* puoi sillabare?». (es. tratto da PALERMO 2013: 91)

Il fenomeno, come si può immaginare dalla frequenza di esempi costruiti *ad hoc* negli studi che lo menzionano, è piuttosto raro nei testi, ma non del tutto assente, come dimostra il seguente esempio:

(29) Curioso essere tacciati di «*analfabetismo*» da una persona che non sa neanche scriverlo correttamente. (commento di un lettore alla pagina web <http://www.moto.it/MotoGP/ana-carra-sco-altra-ragazza-nel-motomondiale.html>)

Più frequenti sono i casi in cui la ripresa anaforica non salta da una *suppositio* all'altra, ma rinvia a un antecedente che è anch'esso di natura metalinguistica, consolidando dunque una progressione tematica incentrata attorno alla *suppositio materialis*:

²² È proprio per questo motivo che HUANG 2000: 3 sostiene che nessuna delle due espressioni coinvolte in una *N-anaphora* è un'espressione referenziale (considerazione per la quale COLOMBO 2015: 110 N10 esprime perplessità): il legame anaforico coinvolge il solo nome antecedente, indipendentemente dalla sua connessione con un determinante e dunque dalla funzione referenziale che esso assolve nel testo.

²³ Per un approfondimento sulle radici storiche della nozione di *suppositio*, si veda FRANCE-SCHINI 1998: 50 N7.

(30) Ma se ci si attende *la parola pentimento*, questa emerge solo per non aver «ammazzato anche Carlo Castagna.» (*La Repubblica*, 17.01.2007; es. tratto da PECORARI 2014: 268)

Anche in questo caso l'anafora non è accompagnata dalla coreferenza, perché tanto l'antecedente quanto l'espressione anaforica sono semplici unità della *langue*, senza alcuna controparte referenziale nel mondo extralinguistico.

4.1.5. Un ultimo fenomeno anaforico notevole che non comporta coreferenza tra i due elementi coinvolti è l'incapsulazione anaforica (cf. D'ADDIO COLOSIMO 1988, CONTE 1996b, PECORARI 2017). Con questa etichetta si intende – come anticipato in § 3.4 – l'impiego di un'espressione anaforica, detta incapsulatore, che rinvia a contenuti di ordine superiore (eventi, azioni, proposizioni, ecc.) dati nel co-testo attraverso un antecedente sintatticamente complesso, di misura non inferiore alla clausola. L'incapsulatore può corrispondere morfosintatticamente a un sintagma nominale pieno [31], a un pronome [32] o a una forma zero, come il soggetto sottinteso dell'italiano [33]:

(31) *Una volta lo hanno persino legato per le caviglie e buttato sulla cattedra durante il cambio dell'ora, quando il professore non era in aula, e poi lo hanno fotografato.* E proprio a questo episodio sarebbe legata l'accusa di sequestro di persona. (*repubblica.it*, 29.03.2013)

(32) *Un esercizio moderato ma continuativo riduce il rischio di ammalarsi di Alzheimer del 38 per cento. Lo ha riscontrato Paul Crane dell'università di Washington.* (*La Repubblica*, 25.01.2006)

(33) *Travolta da una volante in corsa per un intervento sul luogo di un furto, è in gravissime condizioni e in codice rosso al Pertini. Ø È accaduto ieri mattina, in via Monte Cervialdo, Val Melaina.* (*La Repubblica*, 28.09.2013)

La specificità dell'incapsulazione sul piano referenziale consiste nell'instaurazione di un nuovo referente testuale, la cui intensione semantica è però debitrice della porzione di testo che funge da antecedente. Questa caratteristica può essere colta nel modo più adeguato se si considera l'incapsulazione come un'anafora non accompagnata da coreferenza: è ciò che fa ad esempio Conte, laddove sottolinea che «l'incapsulazione anaforica è un'anafora non-coreferenziale» (CONTE 2010 [1998]: 285). La specificità testuale dell'incapsulazione consiste proprio nella possibilità di compattare informazioni già presentate nel testo attraverso una strategia non referenziale – ad esempio, attraverso un intero enunciato, come in tutti i tre esempi qui sopra – e di costruire, a partire da queste informazioni, un nuovo referente testuale²⁴; la coreferenza, quando l'antecedente non è un'espressione referenziale, è esclusa.

Sembra più adeguato, per un caso come questo, chiamare in causa un diverso tipo di relazione referenziale, meno stringente, come quello di «congruenza referenziale» (fr. *congruence référentielle*) proposto per fenomeni analoghi da APOTHÉLOZ 1995b. Una tale nozione – in qualche misura intermedia tra la coreferenza e l'assenza totale di legami referenziali – chiarisce che l'incapsulazione non realizza una coreferenza

²⁴ Questa operazione testuale, definita «ipostasi» da CONTE 1996b, ha un valore decisivo per la definizione dell'incapsulazione anaforica: su questo aspetto, cf. PECORARI 2017: 113-30.

nel senso proprio del termine, ma non è nemmeno completamente avulsa da essa: tra l'antecedente sintatticamente complesso e l'incapsulatore vi è un evidente rapporto semantico-referenziale, perché le due espressioni rappresentano di fatto lo stesso stato di cose; tuttavia, non è possibile, a rigore, etichettare tale rapporto come coreferenziale, in virtù della natura non referenziale dell'antecedente.

4.2. Coreferenze senza anafora

Si ha una coreferenza non accompagnata da anafora ogni volta che due espressioni referenziali rimandano a uno stesso oggetto concettuale in modo autonomo, senza passare attraverso un rapporto di dipendenza. In tutti i casi di coreferenza senza anafora, è senz'altro in gioco il principio di coesione, perché l'impiego di due espressioni che rimandano allo stesso referente rafforza *ipso facto* la continuità semantica del piano referenziale; tuttavia, si tratta di una coesione di grado inferiore e di forza minore rispetto a quella prodotta dall'anafora, perché non comporta alcuna dipendenza co-testuale: la seconda espressione è in grado di ricevere un'interpretazione semantica e referenziale anche se considerata in isolamento.

Presenterò ora alcuni esempi non anaforici di coreferenza, ordinati in senso decrescente secondo un criterio di trasparenza interpretativa. Se nei primi casi è pressoché inevitabile per il lettore associare le due espressioni allo stesso referente testuale, nei casi successivi entrano in gioco sempre più criteri enciclopedici e situazionali, che intervengono a modulare l'autonomia referenziale del secondo elemento; ma, dal punto di vista dello scrivente, non vi è comunque alcuna dipendenza co-testuale necessaria, il che esclude che si possa convocare un'anafora.

4.2.1. L'esempio più elementare di coreferenza senza anafora è offerto dalla ripetizione in un testo dello stesso nome proprio [34], ripetizione che eventualmente – come spesso accade – si può realizzare soltanto parzialmente [35]:

(34) Rafa Nadal contro Novak Djokovic e *Serena Williams* contro Samantha Stosur: sono queste le due finali degli Us Open. [...] *Serena Williams* ha liquidato la danese Caroline Wozniacki 6-2, 6-4 [...]. (*Agenzia Giornalistica Italia*, 11.09.2011)

(35) Esattamente dieci anni fa, in un albergo di Torino, *Walter Veltroni* era impegnato a limare gli ultimi dettagli del discorso che avrebbe pronunciato la sera del 27 giugno 2017 [*sic*] al Lingotto di Torino. Per molti, il vero atto fondativo del Pd di cui *Veltroni* si avviava a prendere la leadership. (*La Repubblica*, 27.06.2017)

In questi esempi, il legame coreferenziale tra i due sintagmi nominali è assicurato dall'identità dei nomi propri che rimandano allo stesso referente testuale²⁵. L'anafora

²⁵ Bisogna tuttavia considerare che anche la capacità identificatrice del nome proprio dipende, in qualche misura, dal contesto in cui esso viene impiegato. Questo vale sia per nomi che possono identificare un grande numero di referenti del mondo reale, come *Elisabetta*, sia per nomi che identificano tipicamente un solo referente, come *Platone*: entrambi possono prestarsi a riferimenti

non ammette di essere chiamata in causa, perché ognuno dei due nomi è indipendente nel compiere il riferimento; l'enunciato in cui compare la seconda menzione del nome proprio può essere interpretato in maniera autonoma (al netto di altri fenomeni di dipendenza co-testuale), senza che sia necessario rinviare alla prima menzione²⁶.

Simile a quella tra due nomi propri è la relazione tra un nome proprio e una perifrasi che, per convenzione socio-culturale, è dotata di una referenza univoca. Questo tipo particolare di coreferenza senza anafora può fondarsi su una conoscenza enciclopedica ampiamente condivisa dalla comunità dei parlanti, come in [36], oppure su informazioni dalla circolazione più limitata, come accade quando si fa riferimento a uno sportivo tramite un soprannome epitetico che lo identifica univocamente [37]:

(36) Seduta sul piatto della bilancia che pesa la capacità di attrarre investimenti stranieri, *Roma* sale e scende. «Non è più attrattiva», ha sostenuto il ministro Dario Franceschini ... Messa a confronto con le principali capitali europee, *la città eterna* assomiglia a una discreta outsider. (*La Repubblica*, 31.03.2017)

(37) È un Giro d'Italia senza vere alture (salvo un po' di Appennino e il tappone dolomitico del Pordoi). E non sulle alture potrebbe essere deciso, ma nella cronometro della penultima tappa, tutta in Lombardia, da Cambiago a Monticello Brianza, dove abita *Fiorenzo Magni*, ultima reliquia vivente del ciclismo eroico di decenni fa, dell'epoca di Coppi e Bartali. *Il Leone delle Fiandre* apprezza l'omaggio ma sull'assenza di montagne chiosa: «È un Giro facile, chi lo vorrà vincere dovrà inventarsi qualcosa». (*La Repubblica*, 18.11.2001)

La coreferenza tra i due sintagmi è tipicamente assunta in modo automatico dal lettore competente, consapevole di quale sia il riferimento corretto della perifrasi. Un lettore che invece non sia a conoscenza, poniamo, del fatto che *Fiorenzo Magni* era soprannominato «il Leone delle Fiandre», partendo dal presupposto di trovarsi di fronte a un testo coerente, provvederà a integrare alla sua interpretazione l'informazione che rende referenzialmente continuo il testo, e cioè il fatto che i due sintagmi *Fiorenzo Magni* e *il Leone delle Fiandre* rinviano alla stessa persona. A rigore, non si può comunque parlare di anafora, perché nell'ottica dello scrivente la perifrasi non codifica nella propria struttura morfosintattica alcuna dipendenza dal co-testo precedente: essa non *richiede* di essere risolta attraverso un rinvio al co-testo (come prevede la definizione di anafora in §2), ma semplicemente *ammette* di esserlo, nel caso in cui il lettore non possenga le conoscenze previste.

plurimi in contesti che neutralizzano l'univocità referenziale, come ad esempio quando si fa riferimento a un cane di nome Platone (cf. BROWN/YULE 1986 [1983]: 268-69).

²⁶ Certamente occorre rinviare al co-testo precedente per attribuire un significato comunicativo all'enunciato nel suo complesso (ad esempio, per capire in che circostanza Serena Williams ha liquidato Caroline Wozniacki, o quale sia il vero atto fondativo del Pd). Questo però non comporta che vi sia anafora tra le due occorrenze del nome proprio, le quali restano autonome nell'esercitare il proprio riferimento.

4.2.2. Anche altri sintagmi nominali definiti si dimostrano capaci di costruire una relazione coreferenziale senza anafora, analoga a quella che collega due occorrenze di un nome proprio. Si considerino i seguenti esempi:

(38) L'apertura di un nuovo teatro in una città è un evento da salutare con entusiasmo. E *Polizzi Generosa* ha dovuto attendere 25 anni per rivedere aperto il suo Cine Teatro Cristallo. Ma *la città che ha dato i natali a Martin Scorsese e Vincent Schiavelli* non poteva rimanere senza cinema. (*La Repubblica*, 06.01.2007)

(39) Sfrontato, orgoglioso. Per niente pentito. Così s'è presentato *Jan Ullrich* all'Équipe, per la prima intervista dopo il ritiro dal ciclismo. Giusto un anno fa l'esclusione dal Tour de France, in seguito alle rivelazioni sull'Operacion Puerto. Dei nove ciclisti fermati a Strasburgo prima del via, *il vincitore del Tour '97* è l'unico ad aver abbandonato la scena. (*La Repubblica*, 11.07.2007)

Tanto *la città che ha dato i natali a Martin Scorsese e Vincent Schiavelli* quanto *il vincitore del Tour '97* sono espressioni referenziali che, nel contesto in cui si trovano impiegate, identificano univocamente un certo referente testuale: solo una è la città in cui sono nati i due personaggi, così come solo uno è il vincitore del *Tour de France* che si è disputato nel 1997. Tali espressioni, tuttavia, presentano caratteristiche referenziali diverse rispetto ai nomi propri o alle perifrasi epitetive: se trasferite all'interno di un universo ipotetico o immaginario, esse potrebbero designare un referente testuale diverso da quello che designano nella realtà fattuale²⁷. Questa caratteristica discende dal fatto che si tratta di descrizioni definite, che designano il loro referente passando attraverso l'attribuzione di una o più proprietà: nel caso di [38], la proprietà è quella di aver dato i natali a un famoso regista e a un famoso attore; nel caso di [39], la proprietà è invece quella di aver vinto un'edizione specifica di una gara ciclistica. La coreferenza di queste descrizioni definite con i nomi propri *Polizzi Generosa* e *Jan Ullrich* – che, al contrario, sono espressioni intensionalmente vuote – è mediata dall'attribuzione delle proprietà ai referenti in questione.

Nonostante le differenze, l'effetto interpretativo di questa relazione testuale all'interno di un universo di discorso fattuale – come quello costruito dalla scrittura funzionale – è analogo a quello determinato dalla semplice ripetizione di un nome proprio o dall'utilizzo di una perifrasi epitetica coreferente al nome proprio. Anche in questo caso, la seconda menzione esercita la propria referenza in maniera totalmente indipendente dalla prima: le due descrizioni definite possono essere di fatto interpretate come sintagmi nominali a referenza unica, che non istituiscono alcuna relazione anaforica con altre espressioni del testo.

Naturalmente, come nel caso delle perifrasi, la facilità con cui il lettore può ricostruire la relazione coesiva dipende soprattutto dalle sue conoscenze enciclopediche;

²⁷ Questo aspetto è messo in luce anche da BONOMI 1987: 118, che osserva che «designatori quali «il così e così» hanno la proprietà di comportarsi in modo per così dire *elastico* rispetto a circostanze di valutazione diverse, nel senso che possono denotare oggetti (eventualmente) via via diversi secondo le circostanze stesse».

e, d'altra parte, chi non posseda le necessarie conoscenze enciclopediche per associare il nominale definito al corretto referente sarà portato, sulla base di un assunto di coerenza testuale, a integrare tali conoscenze al suo bagaglio: in entrambi gli esempi, l'introduzione di un referente nuovo attraverso una descrizione definita in quel punto del testo non sarebbe coerente con la progressione tematica in corso di elaborazione.

Laddove le conoscenze enciclopediche non vengano in aiuto all'interprete, l'individuazione della coreferenza può essere ulteriormente ostacolata dalla presenza di altre espressioni referenziali che si trovino potenzialmente in competizione. Quest'ultimo aspetto è mostrato esemplarmente dal seguente testo, in cui soltanto un lettore esperto dello sport di cui si parla (il bob) sarà in grado di associare il sintagma a referenza unica *il campione del mondo di Sankt Moritz 2013* a uno dei due atleti su cui verte l'enunciato (*Arndt*, peraltro già menzionato nello stesso enunciato tramite l'espressione anaforica *il ventisettenne di Oberhof*, dotata di referenza plurima):

(40) *Arndt* ... trovava proprio nel momento decisivo la sua miglior spinta che gli permetteva di giocare tutte le proprie carte nella parte tecnica del budello di casa. A questo punto tra *il ventisettenne di Oberhof* ed il connazionale Walther si è accesa una appassionante lotta sul filo dei centesimi che premiava *il campione del mondo di Sankt Moritz 2013* per appena 2 centesimi di secondo, un'inezia! (neveitalia.it, 08.03.2015)

Sulla base della definizione di anafora che ho fornito in §2, sembra infine possibile associare alla classe delle coreferenze senza anafora anche un esempio presentato da CONTE 1981 come caso di anafora pragmatica mediata da conoscenze enciclopediche:

(41) *Albert Einstein* trascorse parte dell'adolescenza a Pavia. *L'inventore della teoria della relatività* fece una marcia fino a Genova. (es. tratto da CONTE 1999 [1981]: 21)

Anche il sintagma *l'inventore della teoria della relatività* identifica un referente unico, in modo totalmente indipendente da eventuali relazioni co-testuali: infatti, è Einstein, e solo Einstein, ad aver inventato la teoria della relatività (in un universo di discorso fattuale). Prova ne è il fatto che il secondo enunciato di [41], anche in assenza del primo, costituirebbe un frammento di testo pienamente coerente²⁸. Ancora una volta, nulla impedisce che il lettore possa ignorare che Einstein ha inventato la teoria della relatività, il che lo porterebbe a integrare tale informazione, per un assunto di coerenza, all'universo di discorso tramite il rimando al sintagma *Albert Einstein*; tuttavia, ciò che conta sul piano teorico è che il rinvio al co-testo precedente non è richiesto necessariamente dalla seconda espressione, la quale è perfettamente in grado di rinviare in modo autonomo al proprio referente. Secondo la definizione proposta in questa sede, questo basta a escludere che si possa parlare di anafora.

²⁸ Al netto, naturalmente, della leggera incoerenza testuale che sarebbe determinata dalla mancata esplicitazione, all'interno dell'enunciato, del punto di partenza della marcia di Einstein.

4.2.3. Un caso ancora diverso, infine, è quello in cui la referenza di una descrizione definita dipende in maniera decisiva dal contesto spazio-temporale in cui il testo è prodotto. Si osservi il seguente esempio:

(42) «Io al massimo dispongo della moral suasion. Né ho intenzione di travalicare di una virgola dalle prerogative che la Costituzione assegna al presidente della Repubblica». Così, secondo il settimanale Oggi, *Giorgio Napolitano* ha risposto a chi, durante la sua vacanza a Stromboli, ha avuto occasione di incitarlo a «tener duro». Il Quirinale ha precisato che a Stromboli *il capo dello Stato* «non ha rilasciato alcuna dichiarazione». (*La Repubblica*, 10.08.2011)

Il sintagma nominale *il capo dello Stato* è dotato, all'interno del testo, di una referenza unica: per questo motivo, la relazione testuale con il nome proprio *Giorgio Napolitano* può essere interpretata come una coreferenza senza anafora, su una linea analoga a quella degli esempi precedenti. Bisogna tuttavia riconoscere che la referenza del sintagma, pur essendo unica, è meno univoca rispetto a quella dei casi considerati in §4.2.2, e questo per due ordini di ragioni: in primo luogo, l'espressione non precisa di quale Stato sia a capo il referente; in secondo luogo, la carica di capo dello Stato (italiano) è naturalmente una carica temporanea, che non ricade in modo costante sullo stesso referente. La referenza di una descrizione come *il capo dello Stato* può dunque essere risolta solo se si hanno a disposizione le coordinate spazio-temporali di riferimento dello scrivente (nell'esempio: Italia, agosto 2011): siamo di fronte, in questi casi, a una coreferenza che ruota attorno a un ancoraggio deittico.

Ciò che conta ai fini dell'interpretazione di un sintagma come *il capo dello Stato* è, naturalmente, il contesto in cui il testo è stato scritto (e non quello in cui il testo viene letto): è a questo contesto che qualunque lettore cooperativo si ricollega, anche a distanza di tempo dalla produzione del testo. Una volta fissati i parametri spazio-temporali di riferimento, l'interpretazione di un tale sintagma non richiede alcun legame anaforico con un'altra espressione linguistica.

Casi analoghi a quello appena analizzato sono offerti – ancora una volta – dal giornalismo sportivo, che è solito utilizzare, per ragioni stilistiche di *variatio*, numerosi descrittivi per fare riferimento allo stesso referente. Tra questi, compaiono non solo soprannomi epitetici e descrizioni dalla referenza univoca – come si è visto sopra –, ma anche espressioni che richiedono la conoscenza delle coordinate deittiche di produzione del testo, come nell'esempio seguente:

(43) Valj Semerenko prima e *Olena Pidhrushna* poi hanno ... brillato con *la campionessa del mondo in carica della sprint* riuscita a difendersi nel giro finale dal ritorno di Tora Berger. (*neveitalia.it*, 12.12.2013)

Il circostanziale temporale *in carica* fa sì che l'interpretazione complessiva del sintagma *la campionessa del mondo in carica della sprint* possa avere luogo soltanto se si conosce la data di produzione del testo (e, naturalmente, soltanto se si possiede la necessaria conoscenza enciclopedica). Peraltro, il sintagma non precisa di quale sport si stia parlando: un'espressione come *la sprint* può fare riferimento a svariate tipolo-

gie di competizione e non rimanda in modo univoco allo sport considerato dal testo in esame (ossia il biathlon).

5. Conclusione

Il presente lavoro si è posto un duplice obiettivo: da un lato, quello di contribuire a una definizione (più) rigorosa dei fenomeni dell'anafora e della coreferenza; dall'altro, quello di metterne alla prova le definizioni attraverso verifiche empiriche, mirate all'analisi delle numerose strategie coesive che mettono in gioco uno solo dei due fenomeni, lasciando inattivo l'altro.

Per quanto riguarda il primo aspetto, il tentativo definitorio portato avanti in questa sede ha dovuto affrontare diversi ordini di problemi. Anzitutto, quanto all'anafora, è apparso necessario dedicare attenzione alla distinzione terminologica tra la relazione testuale (l'anafora *tout court*) e l'espressione linguistica che concorre a produrla (l'espressione anaforica), così da non creare ambiguità tra i due concetti; in secondo luogo, si è messo in rilievo, all'interno della definizione di anafora, il ruolo del formato morfosintattico dell'espressione anaforica, che è spesso decisivo ai fini della distinzione tra l'anafora e fenomeni – coesivi e non – di altro tipo (e.g. instaurazione di un referente nuovo, disambiguazione semantica). Quanto alla coreferenza, invece, sono state individuate tre diverse concezioni del fenomeno: tra queste, la concezione moderatamente ristretta – difesa dalla maggior parte degli studi di linguistica testuale – si è rivelata la più adeguata a cogliere la differenza tra atti di riferimento e atti di predicazione nell'economia del testo, nonché a valutare l'apporto di strategie coesive particolari (ad es. incapsulazione anaforica) alla dimensione referenziale.

Per quanto riguarda invece l'analisi empirica *corpus-based*, le precisazioni terminologiche proposte nella prima parte del contributo hanno consentito anzitutto di rivalutare con maggiore sicurezza fenomeni che nella letteratura hanno ricevuto interpretazioni contrastanti: caso esemplare è la connessione coreferenziale tra un nome proprio e una descrizione che impone una referenza unica (ad es. *Albert Einstein – l'inventore della teoria della relatività*), caso in cui l'anafora è esclusa in virtù dell'autonomia referenziale della seconda espressione.

Gli esempi hanno inoltre confermato che la relazione tra anafora e coreferenza nei testi è particolarmente complessa, e va ben al di là della coesistenza messa in mostra dai casi paradigmatici di anafora. Innanzitutto, il contributo dell'anafora alla testualità non può essere limitato alla segnalazione superficiale di una continuità referenziale: i diversi casi di anafora senza coreferenza esemplificati in § 4.1 mostrano che attraverso una strategia anaforica è possibile, ad esempio, connettere le componenti predicative di due enunciati contigui – attraverso i predicati generici *farlo* ed *esserlo* –, oppure indirizzare la progressione tematica del testo verso aspetti collaterali delle espressioni linguistiche (categoriale, intensionale, metalinguistico, ecc.), alternativi all'aspetto strettamente referenziale. La dipendenza interpretativa che l'anafora se-

gnala può dunque trovare risoluzione attraverso molteplici meccanismi, che coinvolgono componenti formali e semantiche delle espressioni linguistiche diverse da quella referenziale.

Se l'anafora è in grado di svolgere un ventaglio più ampio di compiti rispetto alla mera segnalazione di una coreferenza, è altresì vero che la coesione del piano referenziale non è limitata ai fenomeni anaforici: come si è visto, sono portatori di coesione anche i fenomeni di coreferenza che non comportano dipendenza referenziale di un'espressione da un'altra, e che dunque non sono compatibili con l'anafora. In questi ultimi casi, la coesione può poggiare su una semplice continuità lessicale – come accade, ad esempio, quando si ripete un nome proprio – oppure sulla presupposizione da parte dello scrivente di una condivisione di conoscenze enciclopediche con il lettore – come accade, ad esempio, quando si alterna a un nome proprio una perifrasi a referenza unica.

Bibliografia

- ADAM, J.-M. 2011: *La linguistique textuelle*, Paris
- ANDORNO, C. 2003: *Linguistica testuale*. Un'introduzione, Roma
- APOTHÉLOZ, D. 1995a: *Rôle et fonctionnement de l'anaphore dans la dynamique textuelle*, Genève/Paris
- APOTHÉLOZ, D. 1995b: «Nominalisations, référents clandestins et anaphores atypiques», *TRANEL* 23: 143-73
- BEJAN, C./HARABAGIU, S. 2014: «Unsupervised event coreference resolution», *Computational Linguistics* 40/2, 311-47
- BONOMI, A. 1987: *Le immagini dei nomi*, Milano
- BROWN, G./YULE, G. 1983: *Discourse analysis*, Cambridge [trad. it.: *Analisi del discorso*, Bologna 1986]
- CARTER, D. 1987: *Interpreting anaphors in natural language texts*, New York
- CHASTAIN, C. 1975: «Reference and context», in: K. GUNDERSON (ed.), *Language, mind, and knowledge*, Minneapolis: 194-269
- CHEN, Z./JI, H./HARALICK, R. 2009: «A pairwise event coreference model, feature impact and evaluation for event coreference resolution», in: *Proceedings of the international conference on recent advances in natural language processing*. Workshop on events in emerging text types, Borovets, Bulgaria, September 14-16, 2009
- CHOMSKY, N. 1975: *Reflections on language*, New York [trad. it.: *Riflessioni sul linguaggio*, Torino 1981]
- CLARK, H. H. 1975: «Bridging», in: R. C. SCHANK/B. L. NASH-WEBBER (ed.), *Theoretical issues in natural language processing*, New York: 169-74
- COLOMBO, A. 2015: «Anafora e coreferenza: qualche precisazione», in: A. FERRARI/L. LALA/R. STOJMEANOVA (ed.), *Testualità*. Fondamenti, unità, relazioni. *Textualité*. Fondements, unités, relations. *Textualidad*. Fundamentos, unidades, relaciones, Firenze: 101-15
- CONTE, M.-E. 1980: «Coerenza testuale», *Lingua e stile* 15: 135-54 [ora in EAD. 1999: 29-46]
- CONTE, M.-E. 1981: «Deissi testuale ed anafora», in: *Sull'anafora*. Atti del seminario. Accademia della Crusca, 14-16 dicembre 1978, Firenze: 37-54 [ora in EAD. 1999: 11-28]
- CONTE, M.-E. 1991: «Anafore nella dinamica testuale», in: P. DESIDERI (ed.), *La centralità del testo nelle pratiche didattiche*, Firenze: 25-43 [ora in EAD. 2010: 251-68]
- CONTE, M.-E. 1996a: «Dimostrativi nel testo: tra continuità e discontinuità referenziale», *Lingua e Stile* 31: 135-45 [ora in EAD. 1999: 97-105]

- CONTE, M.-E. 1996b: «Anaphoric encapsulation», in: W. DE MULDER/L. TASMOWSKI (ed.), *Coherence and anaphora* (= *Belgian Journal of Linguistics* 10): 1-10 [ora in EAD. 1999: 107-14]
- CONTE, M.-E. 1998: «Il ruolo dei termini astratti nei testi», in: G. BERNINI/P. CUZZOLIN/P. MOLINELLI (ed.), *Ars Linguistica. Studi per Paolo Ramat*, Roma: 151-60 [ora in EAD. 2010: 279-88]
- CONTE, M.-E. 1999: *Condizioni di coerenza. Ricerche di linguistica testuale*, ed. B. MORTARA GARAVELLI, Alessandria [1988]
- CONTE, M.-E. 2010: *Vettori del testo. Pragmatica e semantica fra storia e innovazione*, ed. F. VENIER/D. PROIETTI, Roma
- CORBLIN, F. 1995: *Les formes de reprise dans le discours. Anaphores et chaînes de référence*, Rennes
- CORNISH, F. 1986: *Anaphoric relations in English and French. A discourse perspective*, London
- CORNISH, F. 1999: *Anaphora, discourse, and understanding. Evidence from English and French*, Oxford
- CORNISH, F. 2002: «Anaphora: lexico-textual structure, or means for utterance integration within a discourse? A critique of the Functional Grammar account», *Linguistics* 40/3: 469-93
- D'ADDIO COLOSIMO, W. 1988: «Nominali anaforici incapsulatori: un aspetto della coesione lessicale», in: T. DE MAURO/S. GENSINI/M. E. PIEMONTESE (ed.), *Dalla parte del ricevente. Percezione, comprensione, interpretazione. Atti del XIX congresso internazionale di studi della SLI – Società di Linguistica Italiana (Roma 1985)*, Roma: 143-51
- EDES, E. 1968: *Output conditions in anaphoric expressions with split antecedents*, Harvard
- FERRARI, A. 2010a: «Coerenza, procedure di», in: R. SIMONE (ed.), *Enciclopedia dell'italiano Treccani*, Roma: 219-22
- FERRARI, A. 2010b: «Anafora», in: R. SIMONE (ed.), *Enciclopedia dell'italiano Treccani*, Roma: 59-61
- FERRARI, A. 2010c: «Coesione, procedure di», in: R. SIMONE (ed.), *Enciclopedia dell'italiano Treccani*, Roma: 222-25
- FERRARI, A. 2014: *Linguistica del testo. Principi, fenomeni, strutture*, Roma
- FERRARI, A./CIGNETTI, L./DE CESARE, A.-M./LALA, L./MANDELLI, M./RICCI, C./ROGGIA, C. E. 2008: *L'interfaccia lingua-testo. Natura e funzioni dell'articolazione informativa dell'enunciato*, Alessandria
- FRANCESCHINI, R. 1998: *Riflettere sull'interazione. Un'introduzione alla metacomunicazione e all'analisi conversazionale*, Milano
- FREGE, G. 1892: «Über Sinn und Bedeutung», *Zeitschrift für Philosophie und philosophische Kritik* 100: 25-50 [trad. it.: «Senso e significato», in ID., *Logica e aritmetica*, ed. C. MANGIONE, Torino 1965: 374-404]
- GIVÓN, T. 1976: «Topic, pronoun and grammatical agreement», in: C. N. LI (ed.), *Subject and topic*, New York/San Francisco/London: 149-88
- GIVÓN, T. (ed.) 1983: *Topic continuity in discourse. A quantitative cross-language study*, Amsterdam
- HALLIDAY, M. A. K./HASAN, R. 1976: *Cohesion in English*, London
- HUANG, Y. 2000: *Anaphora. A cross-linguistic study*, Oxford
- HUMPHREYS, K./GAJZASKAS, R./AZZAM, S. 1997: «Event coreference for information extraction», in: *Proceedings of the ACL workshop on operational factors in practical robust anaphora resolution for unrestricted texts*: 75-81
- IRMER, M. 2011: *Bridging inferences. Constraining and resolving underspecification in discourse interpretation*, Berlin/Boston
- JEŽEK, E./PECORARI, F. 2014: «Associative anaphora between event-denoting expressions», in: E. HILGERT/S. PALMA/P. FRATH/R. DAVAL (ed.), *Res per Nomen IV. Les théories du sens et de la référence. Hommage à Georges Kleiber*, Reims: 627-43
- KARTTUNEN, L. 1969: «Pronouns and Variables», in: *Papers from the Fifth Regional Meeting of the Chicago Linguistic Society*, Chicago: 108-16
- KLEIBER, G. 2001: *L'anaphore associative*, Paris
- KORZEN, I. 1996: *L'articolo italiano fra concetto ed entità*, 2 vol., København

- KORZEN, I. 2001: «Anafore e relazioni anaforiche: un approccio pragmatico-cognitivo», *LN* 62/3-4: 107-26
- KORZEN, I. 2003: «Anafora associativa: aspetti lessicali, testuali e contestuali», in: N. MARASCHIO/T. POGGI SALANI (ed.), *Italia linguistica anno Mille, Italia linguistica anno Duemila*. Atti del XXXIV Congresso Internazionale di Studi della Società di Linguistica Italiana (SLI), Firenze, 19-21 ottobre 2000, Roma: 593-607
- KORZEN, I. 2006: «On demonstrative determiners in anaphoric noun phrases», in: H. NØLKE/I. BARON/H. KORZEN/I. KORZEN/H. H. MÜLLER (ed.), *Grammatica*. Festschrift in honour of Michael Herslund, New York: 261-77
- KORZEN, I. 2009: «Anafora associativa: ulteriori associazioni», in: F. VENIER (ed.), *Tra pragmatica e linguistica testuale*. Ricordando Maria-Elisabeth Conte, Alessandria: 307-26
- MARELLO, C. 1979: «Anafora», in: B. MORTARA GARAVELLI 1979: 147-210
- MILNER, J.-C. 1982: *Ordres et raisons de langue*, Paris
- MORTARA GARAVELLI, B. 1979: *Il filo del discorso*, Torino
- MORTARA GARAVELLI, B. 2005: *Manuale di retorica*, Milano
- O'GORMAN, T./WRIGHT-BETTNER, K./PALMER, M. 2016: «Richer event description: Integrating event coreference with temporal, causal and bridging annotation», in: *Proceedings of the 2nd Workshop on Computing News Storylines*. Austin, TX, November 5, 2016: 47-56
- PALERMO, M. 2013: *Linguistica testuale dell'italiano*, Bologna
- PECORARI, F. 2014: «Metalinguistico, metatestuale e metacomunicativo. Mezzi di coesione testuale tra anafora e deissi», in: I. KORZEN/A. FERRARI/A.-M. DE CESARE (ed.), *Tra romanistica e germanistica*. Lingua, testo, cognizione e cultura. *Between Romance and Germanic*. Language, text, cognition and culture, Bern: 257-76
- PECORARI, F. 2017: *Quando i processi diventano referenti. L'incapsulazione anaforica tra grammatica e coesione testuale*, Alessandria
- PRANDI, M. 2004: *The building blocks of meaning*. Ideas for a philosophical grammar, Amsterdam/Philadelphia
- SEARLE, J. R. 1969: *Speech acts*. An essay in the philosophy of language, Cambridge [trad. it.: *Atti linguistici*. Saggio di filosofia del linguaggio, Torino, 1976]
- VAN DEEMTER, K. 1992: «Towards a generalization of anaphora», *Journal of Semantics* 9, 27-51
- VAN DEEMTER, K./KIBBLE, R. 2000: «On coreferring: Coreference in MUC and related annotation schemes», *Computational Linguistics* 26/4: 629-37

Glarner Namengut (vor)romanischer Herkunft

Wolfgang Eichenhofer (Berlin)

Riassunto: Il presente articolo prova a illustrare la piccola parte dei toponimi glaronesi di origine preromanza e romanza e – se possibile – le loro etimologie. Queste intendono descrivere diversi sviluppi fonetici dal latino a un retoromancio antico, verosimilmente affine del soprasilvano, che era esistito nel cantone di Glarona fino al secolo XI circa. Quegli sviluppi variano essendo basati su tre fasi dell'evoluzione della lingua tedesca fra il secolo V e il secolo XIII, cioè la fase del tedesco antico, del medio alto-tedesco e, più tardi, del dialetto walser. Il seguente testo permette di accertare le epoche durante le quali i nomi (pre)romanzi trattati sono stati integrati nell'alemanno glaronese.

Keywords: Toponomastics, Preroman toponyms, Canton Glarus, Etymology, (Proto-)Rhaeto-Romance (5th–11th centuries), Romansh-German language contact

1. Einführung

Dieser Artikel entstand aus dem Bedürfnis, wenigstens das (vor)romanische Namengut, das im Kanton Glarus vorliegt, zu besprechen und damit den Versuch zu wagen, die dortige ehemalige Romanität – soweit möglich – zu beschreiben. Das Romanische, ein wohl mit dem «Alträtromanischen» vergleichbares Idiom, mag im Kanton Glarus zwischen dem 1. und dem 11. Jh. und ab dem 7. Jh. neben dem Althochdeutschen der eindringenden alemannischen Siedler gelebt haben (cf. ZOPFI ²1984: 71-75). Ab Ende des 13. Jhs. begannen die Walser, aus dem Vorderrheintal vor allem in die obere Stufe des Sernftals im Südosten des Kantons einzuwandern. Diese Volksgruppe importierte wiederum besonders surselvisches Wortgut, das in einigen glarnerischen Namen bis heute fortlebt (ZOPFI 1982a: 14).

Lautliche Charakteristika der ziemlich früh von der Germanisierung erfassten Glarner Namenformen sind bisher nicht systematisch dargestellt worden. Jene sollen hier eingebettet werden in die Erkenntnisse, die uns aus den Namenbüchern für die Kantone Graubünden, Uri und Schwyz (*Rätisches Namenbuch*, *Urner Namenbuch*, *Schwyzner Namenbuch*) bekannt sind. Auch die nicht wenigen Publikationen zum Namengut einzelner Gemeinden insbesondere des Kantons St. Gallen sowie das nunmehr vorliegende *Werdenberger Namenbuch* wurden berücksichtigt.

Die Namensammlungen von G. WALCH 1996 befinden sich im Archiv des Kantons Glarus und sind jetzt über www.ortsnamen.ch zugänglich. Das Glarner Archiv stellte mir eine dort verfügbare Excel-Datei mit diesen Materialien zur Verfügung. Es handelt

sich um detaillierte Auskünfte zu knapp 11'000 Glarner Namen. Hierfür und für das Einverständnis, aus dieser Datei für den vorliegenden Artikel schöpfen zu dürfen, danke ich den Herren Dr. F. Rigendinger und B. Mahler sowie Frau Dr. Walch. Zu Dank verpflichtet bin ich auch Herrn Dr. V. Weibel für verschiedene Auskünfte insbesondere zu Namen im Ostteil des Kantons Schwyz.

Ähnlich wie in EICHENHOFER 2007 behandelt das nachstehende Kapitel 2 einige lauthistorisch relevante Beobachtungen, die den Übergang vom «Alträtoromanischen» im Glarnerland zum Alt- und Mittelhochdeutschen aufzuzeigen versuchen und es erlauben, die Epochen der Entlehnung romanischer Formen durch alemannische Siedler annäherungsweise festzulegen.

Kapitel 3 verzeichnet normalerweise Orts- und Flurnamen (vor)romanischer Herkunft. Es handelt sich um etwas über 335 Namen, zu denen sich gut 120 Etymologien haben aufstellen lassen; zu wenigen Stichwörtern (ca. 20) werden in einigen Fällen etymologische Vorschläge unterbreitet. Gewässernamen sind nur aufgenommen, wenn ihre Herkunft geklärt und sie lautlich interessant sind.

Dieser Teil ist folgendermaßen strukturiert: Prinzipiell werden Determinata («Grundwörter») aufgeführt und etymologisiert. Determinantia («Bestimmungswörter») kommen als Stichwörter nur vor, wenn hierzu Determinata fehlen: *Walenfesis* wird entsprechend bei *Fesis*, *Bifertengletscher* und *Bifertenstock* jedoch an eigener Stelle besprochen. Die alphabetische Ordnung der Stichwörter richtet sich im Prinzip – die Buchstaben T und K ausgenommen – nach SCHATZ 1955s.: B wird zusammen mit P, D mit T, F mit V, G mit K, hingegen KCH, TSCH und Z wie alle anderen Vokale oder Konsonanten dem Alphabet folgend abgehandelt.

Nach den Stichwörtern steht normalerweise eine Genusangabe; ausgenommen sind Gemeindefamen wie *Glarus* usf. Danach befinden sich, sofern greifbar, Angaben zur Aussprache des Namens¹. Den phonetischen Formen folgen die Angaben der Gemeinde, in welcher der Name zu finden ist², Informationen zu Beschaffenheit der Flur oder Nutzungsart, zur Höhenlage, zur Namengattung und die üblichen Koordinaten. Den halb fett gesetzten Stichwörtern folgt hiernach meist eine Angabe im Stil («B1», «b1», «b»), über die man die Flur oder den Ort auf der beiliegenden Karte finden kann. «B1» bezeichnet vorromanische (cf. *Bergeten*), «b1» romanische (*Pantenbrugg*) und «b³» walscherische (*Balm*) Herkunft des Namens.

Sofern dem Stichwort urkundliche Belege zugeordnet sind – sie stammen, wenn keine andere wissenschaftliche Quelle angegeben ist, aus *www.ortsnamen.ch* –, werden diese in Auswahl aufgeführt: Der älteste Beleg steht vor dem jüngsten. Stichwör-

¹ Aus technischen und rechtlichen Gründen werden die unter *ortsnamen* publizierten phonetischen Zeichen hier mit Hilfe des Internationalen Phonetischen Alphabets wiedergegeben. Damit wird unter anderem ein Anschluss an KRISTOL et al. 2005 (*LSG*) erreicht.

² Die Namenbeispiele sind nach dem Grundsatz Süd- vor Nord-, West- vor Ostlage der Gemeinden sortiert: *Rufi* (Diesbach) steht vor *Rufi* (Schwanden), dieses vor *Rufi* (Glarus) usf.

³ Kursiv gesetzte Verweise beziehen sich auf unterstrichene Aufgaben auf der beiliegenden Karte.

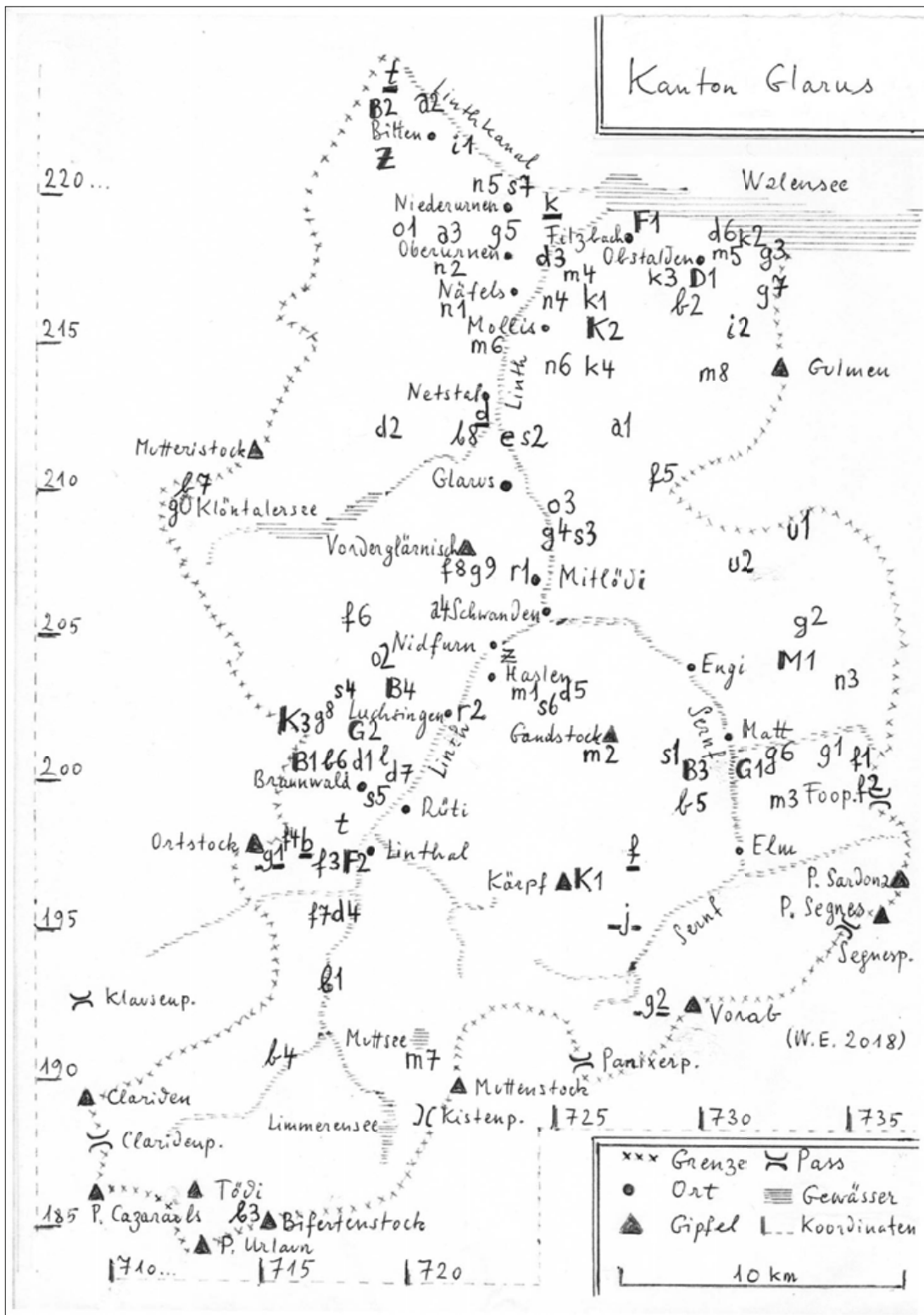

Kanton Glarus

ter ohne urkundliche Formen werden normalerweise in Fußnoten nachgetragen, sofern homographische Stichwörter mit solchen Belegen bestehen.

Die Angaben zur Etymologie (bei denen klassischlateinische Wörter normalerweise im Akkusativ stehen) enthalten außerdem, falls möglich, drei Rubriken: a) Zitate aus den oben erwähnten Namenbüchern, b) Angaben zu etymologischen Wörterbüchern, in denen die Etyma eingesehen werden können (z. B. *REW*, *FEW*, *DRG* usw.) und c) Hinweise auf einzelne Studien über die entsprechende Namenform. Publikationen über romantisches Material gehen grundsätzlich denen über germanisches oder deutsches voran. Namen mit lat. oder got. Etyma sind als Reflexe aus dem einstigen Glarner Romanischen zu verstehen. Am Ende des etymologischen Abschnitts befinden sich, wenn möglich, in Klammern Angaben wie «I.», «II.» usw. Die Ziffern sollen diesen 3. Teil mit den in Kapitel 2 beschriebenen lauthistorisch relevanten Beobachtungen verknüpfen. Mit Hilfe jener Angaben lässt sich ermitteln, dass z. B. der Name *Filetsch* nach dem 11. Jh., *Chärpf* jedoch vor dem 8. Jh. im Kt. Glarus heimisch war.

Die beiliegende Karte enthält 98 Angaben zu vorrom. (14), roman. (77) und wals. (7) Namen. Obwohl bei den Zitaten der Namen die Präferenz auf deren Vorkommen in eher südlich und westlich gelegenen Gemeinden des Kt. Glarus lag, zeigt die Karte doch eine ziemlich gleichmäßige Streuung des roman. Namenguts. Das im Südosten und -westen vermehrte Auftreten von Formen, die durch Walser vermittelt sind, verwundert nicht weiter⁴.

2. Lauthistorisch relevante Beobachtungen

Folgender Abschnitt enthält 17 Beobachtungen, die es erlauben, die Übergänge der in Kapitel 3 aufgelisteten Formen des Vorromanischen, Lateinischen und Gotischen ins Alemannische ungefähr zu datieren. Akzentrückzug und Änderungen bei den Tonvokalen, die sich datieren lassen (\bar{A} , \bar{A} , \bar{O} , \bar{U} , \bar{U} und [-aw-]) werden hier vor sich wandelnden Konsonanten abgehandelt; dabei sind anlautende wie inlautende, einfache wie doppelte, stimmlose vor stimmhaften, orale vor nasalen, bilabiale vor (labio) dentalen, palatalen und velaren Konsonanten dargestellt. Konsonantenverbindungen werden unter den jeweils gewandelten Konsonanten aufgeführt, ältere Entlehnungen vor jüngeren besprochen.

⁴ Abkürzungen: () = ohne Ortsangabe, (!) = ohne Akzentangabe, [-] = ohne phonet. Formen, < (vor Zahlen) = vor angegebenem Jahr, > (vor Zahlen) = nach angegebenem Jahr, ~ (vor Zahlen) = ungefähr, ~ = Stichwort, (a) = linke Spalte, (b) = rechte Spalte, Betschw. = Betschwanden (GL), Braunw. = Braunwald (GL), DB. = Deutschbünden, Diesb. = Diesbach (GL), Dis. = Disentis/Mustér (GR), Filzb. = Filzbach (GL), GL = Glarus, GR = Graubünden, Hätz. = Hätzingen (GL), IB. = Italienischbünden, Kt. = Kanton, Leugg. = Leuggelbach (GL), Luchs. = Luchsingen (GL), Mühl. = Mühlehorn (GL), N.urnen = Niederurnen (GL), O.urnen = Oberurnen (GL), Obst. = Obstalden (GL), Tuj. = Tujetsch (GR), wals. = walserisch.

I. Der lateinische oder romanische bei Mehrsilblern normalerweise nicht auf der ersten Silbe liegende Hauptakzent bleibt im Alem. ab Anfang des 12. Jh. erhalten; bis ins 11. Jh. wird er auf die Anfangssilbe verlagert (SONDEREGGER 1979a: 329). Man vergleiche zum Beispiel → *Fesis* mit Akzent auf der ersten Silbe < lat. VICĪNUM ‘Nachbar’ vs. auf der zweiten Silbe betontes → *Faleggen* < lat. *FILĪCTAM ‘Farn’.

II. Lat. ā, ǣ, das im Alem. den Hauptakzent erhält, liegt in der Regel als [-a-] vor; alem. [-ε-] beruht auf Umlaut, der in mhd. Zeit (ab dem 12. Jh.) erfolgt, cf. → *Fäner*.

III. Lat. ā, ǣ, das im Alem. betont wird und vor [-tʃ-] oder [-ʃ-] steht, wird wohl wegen Nr. XVII. ab dem 12. Jh. zu [-ε-] palatalisiert, cf. → *Prätsch*⁵.

IV. Lat. ō, ȝ, ū tritt im Alem. normalerweise als [-u-] oder [-u-] auf; im Fall von Umlaut in mhd. Zeit liegt [-œ-] oder [-y-] vor, cf. → *Mörtel*, *Bütz*.

V. Lat. ū, das im älteren Brom. entweder noch [-u-] lautete oder schon zu [-y-] palatalisiert war, hat im Alem. normalerweise den Reflex [-u-]; dessen Umlautung in mhd. Zeit generiert [-y-], cf. → *Friteren*, *Fruttberge*.

VI. Vorrom. [-aw-] lautet [-o-] im Beispiel → *Tros* < *draus ‘Alpenerle’. Diese Monophthongierung ist nach MOSER 1981: 52 in ahd. Zeit (7./8. Jh.) erfolgt⁶.

VII. Lat. p wird nach SCHWERDT 2000: 256s. ab dem 7. Jh. im Zusammenhang mit der zweiten oder ahd. Lautverschiebung zu [(p)f-], [-(p)f-] assibiliert, cf. → *Chärpf*. Später eingedeutschte Namenformen weisen [b-], [-b̥-] auf, cf. → *Guppen*.

VIII. Während inlautendes lat. -b- im Ahd. erhalten geblieben ist wie in → *Zuben* < lat. TŪBUM ‘Röhre’, wird jenes im Altromanischen nach LAUSBERG 1967: §373 ab dem 2. Jh. zu [-v-] spirantisiert. Dieses besteht wegen Nr. X. spätestens im 8. Jh., cf. → *Tafleten* mit desonorisiertem [-v-].

IX. Lat. t wird ab dem 7. Jh. (zweite oder ahd. Lautverschiebung) zu [ts-], [-ts-] assibiliert (SCHWERDT 2000: 256s.), cf. → *Zuben*. Nach dieser Zeit eingedeutschte Namenformen weisen [d̥-], [-d̥-] auf, cf. → *Mörtel*.

⁵ Sonderfall ist die Kombination von roman. ǺQU-, das sich vor [-l-] über *[aw-] und *[ow-] zu *[ub-] entwickelt und in mhd. Zeit zu [yb-] umgelautet wird, cf. → *Übli*. – Lat. ē, das im Alem. den Hauptakzent be- oder erhält, ist konserviert oder lautet im Alem. [-e-], cf. → *Betlis*. – Lat. ē, ĭ, das im Alem. den Hauptakzent trägt, lautet normalerweise [-e-] oder [-i-], → *Biferten*. – (Vor)roman. [-i-] bzw. lat. ĭ ergaben unter dem alem. Hauptakzent normalerweise [-i-], → *Filzbach*. – Lat. ō hat im Alem. die Resultate [-a-], [-o-] oder [-u-], → *Dossen*.

⁶ Derselbe Diphthong [-aw] in surs. *furau*, phonet. [fʊ'raw], lautet [-aβ] in Glarner Wörtern mit auslautendem altem *[-aw]: So erklärt sich wohl die Form → *Vorab*. – Die lat. Vokale ā, ē, ĭ, ō und ū in -ĀLIA, -ĀRIA, -ĀRIU, -ĀTA, -ĀTICU, -ĒLLU, -ĒNTU, -ĪTTA, -ŌLA und -ŪLU, -ŪLA fallen im Alem. allesamt zu [-v-] zusammen, da sie hier gemäß Nr. I. seit dem 12. Jh. nachtonig stehen, cf. → *Bergegen*, phonet. [ˈbærgəvɔæ], < roman. *[bærgəte] < vorrom. *barica ‘Hütte’ + -ĪTTA, → *Näflete* usf.

X. Die ahd. Lenesverschiebung an- und inlautender [b] > [p], [d] > [t], [g] > [k], die nach SONDEREGGER 1979a: 127s. im 8./9. Jh. vor sich geht, kann bei den hier auftretenden Namenformen nur für [-d-] beobachtet werden: Demnach wurde lat. TABULĀTUM ‘Bretterwerk’ bzw. altromanisches *[tɛvˈla:dɐ] vor dem 8./9. Jh. alemannisiert (cf. → *Tafleten*), nicht aber der Name → *Clariden*, dessen Endung *-iden* mit Sicherheit auf -ĒTU, -ĒTA beruht.

XI. Lat. c vor nicht palatalen Vokalen (Ǟ, Ǡ, Ǣ, ǣ, Ǥ, Ǧ) wird durch die zweite oder ahd. Lautverschiebung wohl ab dem 8. Jh. zu [kx-], [-kx-] assibiliert, cf. → *Chästlisbächli*.

XII. Roman. [k] vor [a] und [u] < lat. c + -a-, -u- wurde gemäß Nr. XI. nach dem 8. Jh. als [ġ-], [-ġ-] adaptiert, cf. → *Nügger* < *NUCĀRIUM ‘Nussbaum’, → *Guppen* < CŪPPAM ‘Becher’. Dies betrifft auch roman. [k] zwischen [-i-] und [-u-], cf. → *Seggen* < SĪCCUM ‘trocken’. Die Verbindung CR verhält sich analog: [kxr-] in → *Chrinen* besteht wohl ab dem 8. Jh., [ġr-] in → *Grapplen* danach. Für sekundäres lat. -c’L-, -g’L- > [-ġl-] gilt dasselbe, cf. → *Alpegligen*, *Figleren*.

XIII. Lat. c vor palatalen Vokalen (ĕ, ē, ĭ, ĭ) ist ins Germanische als [k] übernommen und in ahd. Zeit wohl ab dem 8. Jh. zu [kx] assibiliert, cf. → *Kerenzen* < *CIRCINĀTIO ‘Umrundung’.

XIV. Bereits zu roman. [ts] verschobenes lat. c vor e, i hat im Glarnerland meist den Reflex [s], cf. → *Fesis*⁷.

XV. Lat. CT muss aus dem Roman. als [-k-] übernommen und gegebenenfalls depalatalisiert worden sein. Dieses [-k-] hatte sich im Roman. – wie in Nr. XII. beschrieben – nach dem 8. Jh. vielleicht schon zu mediopalatalem *[-c-] entwickelt, cf. → *Faleggen* < *FILĪCTAM ‘Farn’⁸.

XVI. Alem. *-wil* in → *Niderwil* wurde in gemeingermanischer Zeit (bis ins 3. oder 4. Jh.) von lat. VILLĀRE ‘Gehöft’ übernommen. Daher lautet lat. v in dieser Form [-v-]⁹.

⁷ Für lat. G + E liegt in hiesigem Material nur der Fall → *Arznet* < lat. ARGĒTUM ‘Silber’ vor, dessen [-ts-] demjenigen von lat. c + e, i im ernerischen Namentyp *Zingel* < CĪNGULUM ‘Gürtel’ entspricht und aus roman. *[-dz-] desonorisiert ist. Namen wie → *Tschingel* mit anlautendem [tʃ-] sind direkt aus dem Roman. entlehnt.

⁸ Lat. CT + -s verhält sich wie im Brom. eigenwillig: Der Reflex dieser Kombination lautet [-ts], cf. → *Totzweg* < lat. DŪCTUM ‘Leitung’ + -s. – Jüngere Entlehnungen, die auf den lat. Kombinationen CT oder CI beruhen und im Brom. den Mediopalatal [-c-] oder den Palatal [-tʃ-] ergaben, sind durch Walser tradiert und lauten im Glarnerland [-tʃ-] und [-ts-], cf. → *Filetsch* < surs. *faletga* < lat. *FILĪCTAM ‘Farnkraut’ oder → *Jetz* < wals. *Jatz* zu lat. *JĀCIUM ‘Lagerstätte’. – Anlautendes vorrom. g- vor -á- liegt im Alem. als [ġ-] vor, cf. → *Gand*. – Anlautendes lat. v lautet im Alem. in der Regel [f-], cf. → *Figleren*.

⁹ Sonderfall ist roman. [-v-] nach [-l-] wie in SILVAM oder roman. [-w-] vor [-l-] wie in AQUĀLEM: Dieses hat im Glarnerland [-ḅ-] als Ergebnis, cf. → *Seeblen*, urk. *Selblen* < SILVAM ‘Wald’ oder → *Übli* < AQUĀLEM ‘Wassergraben’.

XVII. Vorrom. sk oder lat. sc ist nach SONDEREGGER 1979a: 137 beim Übergang des Ahd. ins Mhd. (im 12. Jh.) zu [-j-] palatalisiert, cf. → *Brüsch*; wann diese Palatalisierung zum Abschluss gekommen ist, lässt sich kaum sagen¹⁰.

3. Namen

Abläsch f. [ɖ 'aɓlæːʃ, ɪ ɖ(ər) 'aɓlæːʃ] Glarus. Wohnquartier. 480 m. HausN 723990 210860

1334 Ablezca

ZOPFI 1984: 10

• Unklare Herkunft. – Das Suffix ist -ĀSCA. ZOPFI 1984: 10 schlägt als Etymon *ABILĀSCA vor; cf. außerdem HUBER 1941s.: 234, ZOPFI 1950s., SCHMID 1980: 170, GOY 2000: 55s.; zur unklaren Herkunft des Namens *Biasca* mit demselben Suffix cf. *LSG* 151. (Siehe auch Kapitel 2: III., XVII.)¹¹

Alp f. [alb] 'Alpe'.

• Vorrom. *alp. – Appellativum. Cf. *RN* 2: 13s. sowie → *Fesis*, *Guppen(alp)* usf.

Alpegligen, *Alp Begli(n)gen* [ts al'ɸeɕliɕv, ʊf al'ɸeɕliɕv] Ennenda. Stall mit Hütte, Mähwiese. Man schreibt meist «Alp Begligen». 2160 m. HausN, FlurN 728100 211400 (a1)

1865 Alp Begligen

WALCH 1996: 177 N196

• Lat. ALPĪCULAM 'kleine Alp'. – *RN* 2: 14 *Arpiglia* (Zuoz), *Arpiglias* (Susch); *FEW* 24: 348, *DRG* 1: 201; ZOPFI 1984: 64, NYFFENEGGER 1968: 20, 22, ZINSLI 1971: 63s., JUD 1973: 365s., BOESCH 1981: 192s., WALCH 1996: 311. (I., XII.)¹²

Alt f. [ɖ alɖ, ɪ ɖ(ər) alɖ 'ʊsɐ] Bilten. Wohnquartier. 420 m. RaumN, OrtsN 720330 223280 (a2)

Alt Chrauchtal [-] Elm und Matt. 830-2100 m. (Ohne Koordinaten)

¹⁰ Verbindungen mit lat. j: Inlautendes GJ ist normalerweise als [-j-] erhalten, cf. → *Dejen* < ATTĒGIAM 'Hütte'. – Inlautendes TJ wurde im Roman. wohl im 2./3. Jh. zu [-ts-] assibiliert (VÄÄNÄ-NEN 1982: §99) und ist im Glarnerland erhalten, cf. → *Gaze* < vlat. CĀTTIA 'Becher'. – SCJ wurde im Roman. zu [-ʃ-] palatalisiert, wofür das Alem. [-tʃ-] aufweist, cf. → *Fätsch* < FĀSCIAM 'Band, Binde'. – Die lat. Kombinationen SJ, LJ und NJ, die im Brom. [-ʒ-], [-ʎ-] bzw. [-ɲ-] ergeben haben, sind im Alem. sämtlich depalatalisiert und lauten [-s-], [-l-], [-n-], cf. hierzu *Faslen* 'Farnkraut' < lat. PHASEŒLUM 'Bohne' (N zu → *Färtschen*), → *Gästeluu* < CASTĒLLUM 'Schloss' + -IŒNE und → *Schanen* < *SCĀMNIUM 'Bank'.

¹¹ Hierzu: *Abläsch* f. [ts 'aɓlæːʃ] Hätz. Dorfteil. 580 m. OrtsN 721770 202460; *Abläsch* f. [ɪ ɖ(ər) 'aɓlæːʃ] Schwanden. Dorfteil zwischen Weibelplatz und Stalden. 520 m. OrtsN 724410 206290; *Abläsch* f. [ɪ ɖ(ər) 'aɓlæːʃ] Schwändi. Fünf Häuser südlich der Niderrütistr. 690 m. HausN 723860 207250; *Abläsch* f. [ɪ ɖ(ər) 'aɓlæːʃ] Ennenda. Wohnhausreihe, Kirche, Straße von Ennenda neben dem Dorfbach. 480 m. OrtsN 724640 210510.

¹² Weiter *Alpegli* n. [ts al'ɸæɕli] Elm. Wiese mit Ställen. 1080 m. FlurN 732950 197930.

• Lat. *ĀLTUM* ‘hoch’. – RN 2: 15 allg. surs. *ault* ‘hoch’, URNB 1: 926 *Piz Elt* (Silenen); REW 387, FEW 24: 375s., LEI 2: 418s., HWR 75; SCHMID 1980: 130.

Altenoren → Oren

Alw → Platt Alw

Arsch(wald) m. [im 'ɑ:rʃvalɔ, ɪ ɑ:rʃ] Näfels. Wald. 1000 m. FlurN 721500 217400 (a3)

1802 Arsch

StAGL, Kat.

• Lat. *ĀRSUM* ‘verbrannt’. – RN 2: 22 allg. surs. *ars* ‘verbrannt’, SZNB 1: 104 †*Rattlis Arsch* (Tuggen), SZNB 4: 211 *Arschrüti* (Galgenen), WNB 7: 19 †*Arsch* (Buchs); REW 620, FEW 25: 145, DRG 1: 418, LEI 3/1: 1460; SCHMID 1980: 125, 127s., VINCENZ 1993: 131 N2 *Lafadarsch*, WALCH 1996: 319, KUHN 2002: 26 *Faldarsch*. Zur Palatalisierung von [-s-] zu [-ʃ-] nach [-r-] im Alem. cf. JUTZ 1931: 199s.¹³

Arschplangge → Planggen

Arznet m. [ɪ(m) 'ɑ:rtsnɔɔ, 'ʊfɛm 'ɑ:rtsnɔɔ] Schwanden. Wald an der Gemeindegrenze Schwanden/Nidfurn. 1310 m. FlurN 722240 205930 (a4)

1529 Artzetgufel

RQGL 2, 2, Pr.

1547 Artzentguffel

RQGL 2, 2, Pr.

1932 Arznet

Goy 2000: 75

1998 Im Aarznet

ibid.

• Lat. *ARGĒNTUM* ‘Silber’. – RN 2: 24s. *Argien* (Tersnaus), *Sacs d’Argien* (Trin); Goy 2000: 75s. Die Form entstand aus *[ɛr'dzɛnt], das zu *[ɛr'tsɛnt] desonorisiert wurde. Die Verlagerung des Akzents auf die erste Silbe im Alem. generierte *[ɛr'tsɛnt]; *[ɛr'tsɛnt] mit Sprossvokal ist zu ['ɑ:rtsnɔɔ] verkürzt. Zum Lautlichen ist dt. *Pelz* zu vergleichen, das auf *PELLĪCEAM* ‘aus Fell bestehend’ basiert (EWDt. 538).

Die Flur liegt unweit der → *Guppen(alp)*, wozu folgende urk. Belege vorliegen: 1525 *Silbererz zū Ghuppen wird gesucht* (RQGL 1, 1, Pr.), 1527 *öffnung aund förderung des bergwerks Guppen ...* (RQGL 1, 1, Pr.); bei Goy 2000: 76 finden sich folgende Belege zu *Arznetbrunnen*: 1680 *in den arzet brunen*, 1693 *angefangen by dem Arzetbrunen*, 1722 *I. Lag ist der Arzet Brunnen*, 1797 *bis an den arzet Brunen*. Aus sachlichen Gründen ist wohl die Herleitung aus ahd. *arze* ‘Erz(klumpen)’ (Goy 2000: 75s.) nicht anzunehmen. (XIV. N)¹⁴.

Balm: *Auf der* ~ f. [ɔ̃ ɓalm, ʊf ɔ̃r ɓalm] Linthal. Wald zwischen Friteren und Räblochrus. 1500 m. FlurN 716750 197300 (b)

• Wals. *Balm(e)* < vorrom. *balma ‘Höhle’. – RN 2: 31 *Gold la Balma* (Ferrera), *Balma* (Vals), SZNB 1: 264s. *Balm* (Gersau und anderswo); REW 912, FEW 1: 223s.,

¹³ Vergleiche außerdem: *Arsch* m. [ɔ̃r ɑ:rʃ] Elm. Waldweide entlang der Blabrus und dem Bischofbach. 1310 m. FlurN 729100 196600; *Arsch* m. [ʊfɛm ɑ:rʃ, ɪm ɑ:rʃ 'usɛ] Netstal. Drei Wildheuparzellen. 1530 m. FlurN 720950 213050.

¹⁴ Hierzu gehört: *Arznet* m. [ɪ(m) 'ɑ:rtsnɔɔ] Nidfurn. Wald. Ca. 1300 m. FlurN 721030 205880.

LEI 4/1: 912s., *SchwId* 4: 1215; HUBSCHMID 1951: 15, ZINSLI 1946: Index, JUD 1973: 360¹⁵.

Panixerpass → Pass

Pantenbrugg f. [tsur 'b̥antɐbr̥uɡ̊, 'y̥bɐr d̥ 'b̥antɐbr̥uɡ̊] Linthal. Alte und neue Steinbrücke. 990 m. VerkehrsN 717660 192000 (b1)

1518 die brugk zum Buntten

Zopfi 1984: 19

1556 Bonttenbruch

WALCH 1996: 270

1700 Bandterbruck

ibid.

• Lat. PŌNTEM 'Brücke'. Tautologie. – RN 2: 261s. *Pun* (Breil), cf. auch *Puntstät* (Obersaxen), *WNB* 7: 444 *Pont* (Sevelen); *REW* 6649, *FEW* 9: 171s., *HWR* 627 *punt*; ZINSLI 1976: 86s.

Pass m. [d̥ɐr b̥as] 'Bergübergang'

• Fr. *pas* < lat. PĀSSUM 'Schritt, Gang'. – Appellativum. Cf. *SZNB* 4: 44s. über das Stichwort *Pragelpass*¹⁶.

Panixerpass m. [d̥ɐr b̥a'niksɐr b̥as], *Pass* m. *dil Veptga* [pas diɫ 'vɛpɔɐ] Elm. Übergang von Elm nach Panix (Pigniu), 2407 m. VerkehrsN 726980 190760

• *Panix* ist dt. Form zu surs. *Pigniu*; dieses entstammt der lat. Ableitung PĪNEUM 'zur Fichte gehörig' + -ĒTU, cf. *HWR* 570 s. *pégn* 'Fichte', RN 2: 243. Zu *Veptga* unklarer Herkunft cf. RN 2: 890.

Bättelgräpp → Grapplen

Bergeten n. [ɪ 'b̥ærg̊ɐd̥æ] Braunw. Ziemlich ebene Weide. 1620 m. FlurN, RaumN 716150 199750 (B1)

1802 Bergende

StAGL, Kat.

• Vorrom. *barica 'Hütte' + -ĪTTA. – RN 2: 34 *Barietta* (Prez), 1533 *Ayr bargett* (Donat); *DRG* 2: 189, *LEI* 4/2: 1637s. Die Endung entspricht derjenigen von *Isleten* (Bauen), urk. 1407 *Iselton* (*URNB* 2: 324), welches auf Ī(N)SULA 'Insel' + -ĪTTA zurückgeht wie → *Isitli*. Bei ~ fällt [-æ-] statt [-a-] auf; es dürfte wohl [b̥ɛ:rg̊], [b̥æ:rg̊] 'Berg' eingekreuzt sein, cf. ['fr̥ɔb̥ɛ:rg̊] bei → *Fruttberge*. (XII.)

Betlis [ɪ 'b̥ɛd̥lis] Filzb. Weide am Spanneggsee. 1490 m. FlurN 728400 215200 (b2)

• Lat. BETŪLLAM 'Birke'. – RN 2: 41 *Er/Motta della Bédolen* (Soazza); *REW* 1069 2. afr. *betole*, *DRG* 2: 35, *LEI* 5/2: 1393s.; gemäß SCHMID 1980: 172 ist die Form wohl über pluralisches BETŪLLAS entstanden. (X.)

Péz → Dado, Durschin, Grisch, Mellen, Russein, Sardona, Segnes, Urlaun

¹⁵ Vergleiche weiter: *Palmen*, *Balmen* n. [ɪm 'b̥almɐ, its 'b̥almɐ] Bilten. Weide. 1140 m. FlurN 718150 222300.

¹⁶ Cf. auch: *Foopass* m. [d̥ɐr 'fo:b̥as] Elm. Übergang von der Raminalp in die Alp Foo (Kt. St. Gallen), 2223 m. VerkehrsN 737000 200640.

Biäsche f. [æ dər b̥e'æ:f̥v̥, ɪ d̥ b̥e'æ:f̥v̥] Mollis. Heimwesen, Wirtschaft, Gewerbebetrieb. 430 m. HofN, HausN 725100 221270

1690 das Piäschen haus	RQGL 3, 3, Pr.
1735 aus der Biäschen/in der Beyäschen	RQGL 1, 1, Pr.
1736 an der Ziegelbruckh, Byäschen	RQGL 3, 3, Pr.
1758 für Beyäschen	RQGL 3, 3, Pr.
1765 in, an der Beyäschen	RQGL 3, 3, Pr.
1777 zu Bejäschen	RQGL 3, 3, Pr.

• Unklare Herkunft. – ZOPFI 1948: 202 setzt für ~ mit der Funktion «ehemalige Zollstelle und Sust, an der Brücke von Weesen ins Glarnerland» fr. *péage* 'Passierrecht', sekundär 'Mautstelle' an, das nach FEW 8: 301 im Nfr. erst seit 1694 als 'lieu où l'on paye le péage' belegt ist. Fraglich bleibt, ob die fr. Silbe [-a:] im Alem. bis gegen das 17. Jh. noch zu [-ε:] palatalisiert wurde. Cf. hierzu *SchwId* 1: 1138 *Fueteraschi* 'Nahrung', *SchwId* 2: 409 *Guraschi* 'Mut', *SchwId* 4: 296 *Menaschi* 'Wirtschaft', *SchwId* 4: 357 *Mariasch* 'Heirat', schließlich *SchwId* 4: 1052 *Bagaschi* 'Gepäck' mit Reflexen, die nie auf *[-ε:] auslauten.

Dem Stichwort liegt wegen dem Beleg von 1690 wohl ein PersonenN, etwa *Tobias* mit der Variante *Beies* (Appenzell, *SchwId* 4: 900), *Bischi* (Graubünden, *SchwId* 4: 1762) zu Grunde, der sich in der Zusammensetzung mit *-sche* + *Hu:s* aus *[b̥iəsv̥ hu:s] '(To)biassche Haus' entwickelte, womit die obige Lautung [b̥e'æ:f̥v̥] sekundär wäre. Man vergleiche RN 2: 539 s. Bircher *Birchersch Hus* (Conters im Prättigau), RN 2: 566 s. Johannes e) *Janischhus* (Furna) zur Variante *Jan*.

Bifertengletscher m. [ʊfv̥ b̥ifɛrɔ̃v̥, ɣ̃lɛtʃɛr] Linthal. Gletscher. Ca. 2100-3400 m. GeländeN 714300 185250 (b3); *Bifertenstock* m. [ʊfv̥ b̥ifɛrɔ̃v̥, ʃtõg̃], surs. *Péz* → *Durschin* m. Linthal. 3423 m. GeländeN 715920 184820

• Lat. *BIBERATŌRIUM 'Tränke'. – RN 2: 41s. *Bavradoirs* (Mulegns), *Bravadoir* (Bravuogn), *Barbadur* (Dis., mit Suffixwechsel < -ŌRUM); REW 1074, DRG 2: 268, LEI 1: 79 *ABBIBERĀRE mit siz. *abbiviraturi* 'canaletto di irrigazione'. ~ konnte aus brom. *[bev̥rɔ̃d̥j(r)] über *[b̥efrɔ̃d̥v̥] und metathetisches [b̥efɛrɔ̃d̥v̥] entstehen. (VIII., X.)

Gletscher ([ɣ̃lɛtʃɛr]) ist Appellativum und Entlehnung aus brom. *glatscher* < lat. *GLACIĀRIUM 'Gletscher', cf. RN 2: 164 (3.) *Glatschès da Maighels*, *Glatschè da Val Giu* (Tuj.), *Sut Glitschè* (Sumvitg); REW 3771, FEW 4: 139 altfrpr. *glacier* seit 1332, 142 N1 dt. *Gletscher*, DRG 7: 393s., *SchwId* 2: 655.

Bilten [ts b̥ildv̥, ʊf b̥ildv̥] Bilten. Tagwen, Orts- und Wahlgemeinde. 446 m. OrtsN 720140 222960 (B2)

1026 von Bilten	SGUBST, Kat.
1091 ze Billitun [das ist Billten]	GLUB, 1, Pr.
1178 In Villitun	GLUB, 1, Pr.
1241 in uilla quae dicitur Billitun	GLUB, 1, Pr.
1283 Homines ... in Biliten	GLUB, 1, Pr.
<1308 ze Billiton	Habsburger Urbar, Pr.

1405 von Vyl(l)atten GLUB, 1, Pr.
 1412 ze Billiten ... von Billiten GLUB, 1, Pr.
 1444 in Urnen et Bilten GLUB, 3, Kat.

- Vorrom. *bil- in der Bedeutung ‘Baum’, ‘Sumpf’ oder als PersonenN + *-DŪNUM. – LSG 157, WALCH 1996: 88s. ZOPFI 1984: 30s. erwägt Ableitung aus VĪLLA ‘Landgut’ + -ĪTTA, das wegen des anlautenden [b-] statt *[v-] > *[f-] nicht anzunehmen ist. Der Ansatz von BOESCH 1963: 255 (BILITIO) ist nicht plausibel, weil der Name [‘bʊldʊ], nicht *[‘bʊltsʊ] lautet. SCHMID 1980: 162, 172 schlägt unwahrscheinliches BETŪLLAS ‘Birken’ vor. Dabei müsste die Metathese von -T’L- zu [-lt-] erklärt werden, die in → *Betlis* (< BETŪLLAS) statt **Beltis* unterblieben ist. (X.)

Plangg(e) → Planggen

Planggen f. pl. [ɪ d̥æ ‘bʌŋg̊v̊] Linthal. Weidegebiet an Geröllhang. 1400 m. GeländeN, FlurN 715000 188550 (b4)

1802 Blanckenberg StAGL, Kat.

Planggen f. pl. [ɪ d̥v̊ ‘bʌŋg̊v̊] Schwanden. Sechs Wiesen mit Ställen. 730 m. FlurN 723200 206680

1696 ob den Blangen GOY 2000: 420

1802 Blan(c)ken StAGL, Kat.

Planggen f. pl. [ɪ d̥æ ‘bʌŋg̊v̊] Glarus. Wiesland mit zwei Ställen. 580 m. FlurN 723680 210170 bzw. «723570 210280»

1682 Blanken Staatsarchiv Luzern

1723 Blanken Einsiedeln 1950

- Lat. PLĀNCAM ‘steil abfallende Grasfläche’. – RN 2: 248s. allg. surs. *plauunca* ‘Abhang’, URNB 2: 904s. *Planggen* (Andermatt), SZNB 4: 9s. *Plangg* (Altendorf u. a.); REW 6455, FEW 8: 356-58, HWR 601, Schwld 5: 11s.; ZOPFI 1984: 14 N, HUBSCHMID 1951: 18, ZINSLI 1946: 142, BOESCH 1981: 216, NYFFENEGGER 1968: 25, SCHMID 1980: 125. (XII.)¹⁷

Glärnischplangge f. [ɪ d̥v̊r̥ ‘g̊læ:rɪnf̊ bʌŋg̊v̊] Mitlödi. Altes Wildheugebiet südlich vom Tschingel, mit Jungwuchs durchsetzt. 1070 m. FlurN 722875 208670

1614 im Glärnist RQGL 3, 3, Pr.

¹⁷ Weitere Beispiele sind: *Plangg* n. [ɪm bʌŋg̊ ‘oʊv̊] Elm. Wiese. 2000-2100 m. FlurN 727820 198350; *Plangge* f. [d̥ ‘bʌŋg̊v̊] Obst. Wiesland mit Stall. 780 m. FlurN 729400 219800; *Plangge: Tros~* f. [d̥ ‘bʌŋg̊v̊] Obst. Schafweide. 1750 m. FlurN 729450 216600; *Arschplangge* f. [d̥ ‘a:rf̊ bʌŋg̊v̊] Linthal. Weidegebiet. 1660 m. FlurN 720580 196420; bei der hierzu gehörigen Variante *Füdüenplangge* ist das Determinans *Arsch* mit der vermeintlichen Bedeutung ‘Hintern’ durch synonymes *Füdüle-* ersetzt; *Planggen* f. pl. [d̥ ‘bʌŋg̊v̊] Mollis. Heuteile, die zu den Mullerenbergen gehören. 1400 m. FlurN 727150 216550; *Planggen* f. pl. [ɪ d̥æ ‘bʌŋg̊v̊] O.urnen. Alpweide. 1520 m. FlurN 719550 219500; *Planggen* f. pl. [ɪ d̥æ ‘bʌŋg̊v̊ ‘oʊv̊, a d̥æ ‘bʌŋg̊v̊ ‘oʊv̊] Obst. Altes Wildheugebiet. 1460 m. FlurN 729350 217800; *Fruttplanggen* f. pl. [t ‘fru(d̥) bʌŋg̊v̊] Elm. Weide mit Felsen. FlurN 726500 196000.

1679 der Glärnisch RQGL 2, 2, Pr.
1796 Glernisch Brg. WALCH 1996: 185

Glärnischplangge f. [ɪ dər 'glæ:rniʃˌbl̥aŋgə] Glarus. Schafweide. 1940 m. FlurN 721300 208850

1274 juxta pedem montis Glarneschen GLUB, 1, Pr.
1538 Glärnisch mons Schweizer Landesbibliothek Bern
1634 Glärnisch M Einsiedeln 1950
1657 Glarnisch M Einsiedeln 1950

• Zum Determinans cf. → *Glärnisch*.

Planggli n. [its 'bl̥aŋg̊li, im 'bl̥aŋg̊li] Nurnen. Vier Liegenschaften, Wiesland mit Ställen und Villa. 480 m. FlurN, HausN 722030 220700

1802 Blangli StAGL, Kat.
1802 Blangly StAGL, Kat.

• Diminutivum zu → *Planggen*. Zum Sekundärumlaut [-a-] > [-ε-] in unten stehendem ['bl̥æŋg̊li] cf. STREIFF 1915: §28¹⁸.

Planura f. [d̥ bl̥a'nura] Linthal. Kleine Felsenterrasse. 2870 m. HausN, GeländeN 710000 186400

• Lat. *PLANŪRAM 'Ebene'. Latinismus. – RN 2: 256 (b) *Planiras* (Sagogn), *Planoiras* (Vaz); FEW 9: 30 mfr. *plenure* 'plaine, pays plat', aprov. *plainura* usf., HWR 598 *planira* 'Ebene'. WALCH 1996: 362 deutet ~ als Zusammensetzung aus brom. *plan* 'Ebene' + *ora* oder *ura* (< *ŌRUM 'Rand', cf. → *Oren*) mit der Bedeutung 'Rand der Ebene'. Jene Komposition ist auf Rätoromanisch nicht möglich: Im Surselvischen etwa hätte dt. 'Rand der Ebene' *ur dil plaun* oder *ur dalla planira* zu lauten.

Platt Alw m. [fom bl̥aɖ alf, bl̥aɖalva (!)], surs. *Plattas Alvas* f. pl. ['platəs 'alvəs] Linthal. Gletscher zwischen dem Hinter Selbsanft und Limmerensee. 2770 m. GeländeN 718150 188050

• Surs. *platta alva* < lat. PLĀTTAM 'Platte' + ĀLBAM 'weiß'. – RN 2: 258 *Platt'alva* (Tuj., Riom), *Plattas alvas* (Ferrera), RN 2: 11 allg. surs. *alv* 'weiß', WNB 7: 432 *Plattis* (Wartau); REW 6586 PLATTUS, REW 331 ALBUS, FEW 9: 51s. PLATTUS, FEW 24: 309s. ALBUS, DRG 1: 164 ALBUS, LEI 2: 16s. ALBUS, HWR 600 *platta*.

Platten n. [im 'bl̥aɖə, its 'bl̥aɖə 'fyrə] Mollis. Wohnhäuser und Wiesland mit Stall. 570 m. HausN, HofN 724360 218000

1802 Gut Blatten StAGL, Kat.

¹⁸ Vergleiche noch: *Planggli* n. [im 'bl̥aŋg̊li] Bilten. Waldparzelle mit kleiner Hütte. 680 m. FlurN 717900 223920; *Planggli* n. [ts 'bl̥aŋg̊li] Bilten. Wiesland mit Stall. 490 m. FlurN 717960 224210; *Plänggli* n. [ts 'bl̥æŋg̊li, im 'bl̥æŋg̊li] Linthal. Waldstreifen mit ehemaliger Plängglihütte. 1220 m. FlurN 718060 198600; *Plänggli* n. [its 'bl̥æŋg̊li] Linthal. Wildheugebiet, auch Geißweide. 1620 m. FlurN 722050 197070; *Plänggli* n. [ts 'bl̥æŋg̊li] Braunw. Weide. 1540 m. FlurN 717140 199920.

Platten f. [ʊf d̥æ 'b̥lad̥v, ʊf d̥ 'b̥lad̥v] Näfels. Drei Bergliegenschaften über dem Plattenwald. 1110 m. FlurN, HausN 722050 218350

1802 Blatten

StAGL, Kat.

Platten [ts 'b̥lad̥v 'hind̥v] Filzb. Weide. 1650-1700 m. RaumN, FlurN 727850 214000

1723 Platten

Einsiedeln 1950

Platten f. pl. [ʊf d̥æ 'b̥lad̥æ] Elm. Schiefergebiet. 1480 m. GeländeN 734700 198800

• Cf. → *Platt Alw*¹⁹.

Pleuss n. [im b̥læʏs 'ini, its b̥læʏs, d̥urts b̥læʏs 'ʊsv] Elm. Weidekessel zwischen Schabell, Gelbem Chopf und Blistöck. 1900 m. FlurN 729070 198870 (b5)

• Vorrom. *blese 'steile Grashalde'. – RN 2: 44s. allg. surs. *bleisa(s)* 'steiler grasbewachsener Hang', *Pleiss, Pleise, Plaissen, Plaissa* (DB.), *WNB* 7: 55 *Bleis* (Wartau); *REW* 1166, *DRG* 2: 373s., *LEI* 6/1: 290s., *SchwId* 5: 155 *Bleiss* II; HUBER 1941s.: 234, ZINSLI 1946: 139 *Blais*, ZOPFI 1952: 304, 308. [b̥læʏs] ist jüngere Lautung, die sich nach der surs. Variante von Breil/Brigels richtet, cf. dort [tr̥ɔjs] für allgemein surs. [tr̥ɛjs, tr̥ɛjs] < TRĒS 'drei' (*HLB* §82). Breil ist von Elm aus über den Panixerpass (→ *Pass*) zu erreichen.

Blistöck m. pl. [d̥ 'bli:ft̥ɔg̊, ʊf d̥æ 'bli:ft̥ɔg̊] Elm. Gipfel: Vorderer, Mittlerer und Hinterer Blistock (2405 m., 2447 m. und 2446 m.). GeländeN 728000 199150 (B3)

• *Blis* ist derselben Herkunft wie der vorige Eintrag, weist aber die ältere, typisch alemannische Lautung auf: Brom. [-e-] in [blejs] ist zu alem. [-i-] geschlossen wie in → *Falzüber*, urk. *Valzifer*, < dt. *Wald* + SĒPEM 'Hecke'. Cf. ZOPFI 1984: 12, ZOPFI 1982b: 257s.

Prätsch [im b̥rætʃ, i d̥ b̥rætʃ] Braunw. Weide und etwas Wald. 1600-1690 m. FlurN 716650 199650 (b6)

1802 Präch

StAGL, Kat.

• Lat. PĪLLEUM 'Filz' + -ĀCEU. – Cf. brom. *paratscha* 'Hülle der Nuss' (*HWR* 555). Die Ableitung entwickelte sich semantisch aus 'Filz-Hut' zu 'grüne Schale der Nuss' und besteht in dieser Bedeutung auch als schwdt. *Billetsch, Bratschen* II, *Brätschen* (*SchwId* 4: 1170, *SchwId* 5: 1017), *Bratsche* 'Hülle der Nuss' (JUD 1973: 368s., 387), als tir. *Brätsche* 'grüne Schale der Nüsse' (SCHÖPF 1866: 55, SCHATZ 1955s.: 104 mit *Bratschen* als Geländeform); cf. auch RN 2: 794 mit den Namen *Prätsch, Prätschli* und *Prätschwald* (DB.), weiter *REW* 6504 schweiz. *peille* 'grüne Schale der Nuss' zu PĪLLEU 'Filz', *FEW* 8: 501-03. Zur Palatalisierung des romanischen [-a-] zu [-ɛ-] vor

¹⁹ Cf. auch: *Platte* f. [d̥ 'b̥lad̥æ] Elm. Gestein mit Gras durchsetzt. 1660 m. GeländeN 730650 199800.

[-tʃ-] im Alem. cf. auch STREIFF 1915: §25 mit der Verbform [ʰrætʃv̥] ‘von den Nüsen die grüne Schale entfernen’. (III.)²⁰

Brüschbüchel m. [ʰv̥ɛm ʰbryːʃ.ʰbüxv̥ɛl] Glarus. Weide auf Hügel. 1817 m. FlurN 711140 210040 (b7)

1682 Brüschbüchl

Staatsarchiv Luzern

• Mlat. BRŪSCUM ‘Heidekraut’. – URNB 1: 673 *Brüsch* neben *Brisch* (-), SZNB 5: 328 †*Brüschweid* (Illgau); SchwId 5: 827 *Brüsch* ı ‘Mäusedorn’. Der Umlaut im dt. Wort ist wohl in einer vermeintlichen Pluralform entstanden oder es handelt sich um Palatalisierung des alem. *[-u-] vor [-ʃ-], cf. hierzu SchwId 4: 836 mit alem. *Nüesch* < ahd. *nuosk* ‘Rinne’. (V., XVII.)²¹

Bunigel m. [d̥ɐ ʰbuːniɡ̊v̥ɛl] Luchs. Weidegebiet mit Bäumen. 1490 m. FlurN 719500 202750 (B4); *Bunigel* m. [d̥ɐ ʰbuːniɡ̊v̥ɛl] Haslen. Trosgebiet zwischen den Halauern und dem Matzlenstock. 1760 m. FlurN 725650 201400; *Bunigel* m. [d̥ɐ ʰbuːniɡ̊v̥ɛl] Elm. Erhöhung unter dem Schabell. 1920 m. GeländeN 729740 199230

• Vorróm. *buña ‘Baumstrunk’ + -ĬCULU. – Cf. DRG 2: 592s. mit engad. *büгна* ‘Beule’. Die von ZOPFI 1984: 20, ZOPFI 1950s. und HUBER 1941s.: 234 erwogenen Ableitungen aus gall. *bunda* ‘Boden’ sind problematisch, weil [-nd-] nach alem. Tonvokal normalerweise intakt ist wie bei → *Gand* < vorrom. *ganda ‘Geröllhalde’. Die Depalatalisierung von romanischem [-ŋ-] zu alem. [-n-] ist normal, cf. → *Schanen*, phonet. [ʰʃaːnɐ], < brom. *[ʃkap] < *SCĀMNIUM ‘Bank’ und dort aufgeführtes *Schänis* < *SCAMNĪNUM im Kt. St. Gallen. (XII., XVII. N)

Bützi f. [ɪ d̥ɐ ʰbøtsɪ, ɪ d̥ ʰbøtsɪ] Riedern. Wiesland mit Stall. 630 m. FlurN 721160 211980 (b8)

1802 Bitzen

StAGL, Kat.

• Lat. PŪTEUM ‘Ziehbrunnen’. – RN 2: 275s. *Pozs* (Tuj.), *Puozs* (Sumvitg), *Puoz* (Trun), URNB 1: 741 *Butzen* (Andermatt), SZNB 2: 89 *Bützi* (Muotathal), WNB 7: 445 †*Puz* (Wartau); REW 6877, FEW 9: 631s., HWR 628 *puoz*, SchwId 4: 2027 *Butz*, *Bützli* usf., SchwId 4: 2029 *Bützen*, *Bützi*; SCHMID 1980: 130. Der urk. Beleg ist wohl verschrieben: Im Glarnerland ist alem. [-y-] normalerweise erhalten und wird nicht zu [-i-] entrundet, was unten stehende Beispiele veranschaulichen. (IV.)²²

²⁰ Außerdem *Brätsch* m. [ɪ(m) ʰrætʃ, d̥ɐ ʰrætʃ] Linthal. Wald. 1300 m. FlurN 716600 196990.

²¹ Dazu weiter: *Brüschegg* n. [s ʰbryːʃɛɡ̊] Elm. Wiese. 1900-2300 m. FlurN 734950 196250; *Brüschegg* f. [d̥ ʰbryːʃɛɡ̊] Glarus. Felsenecke mit Gestrüpp. 1480 m. GeländeN 717250 208550; *Brüschrain* m. [d̥ɐ ʰbryːʃrɛj, ɪ ʰbryːʃrɛj] Elm. Weide. 1900-2000 m. FlurN 728900 198900.

²² Cf. *Bütz* f. [ɪ d̥ɐ ʰbʏts] Mühl. Aufgeforstete Heuwiese. 1100 m. FlurN 732240 217980; *Butzi* f. [ɪ d̥ɐ ʰbøtsɪ] Netstal. Wald und Allmende. 530 m. FlurN 722050 212950; *Bützi* n. [ts ʰbøtsɪ] Braunw. Verwildertes Gebiet, früher Weide. 2140 m. FlurN 716100 201350; *Bützi* n. [ts ʰbʏtsɪ] Rüti. Flache Mulde mit Steinen, ehemals Rinder-, Kuh- und Pferdeweide. «Hier auch als Appellativum [æ ʰbʏtsæ] ‘eine Pfütze’». 2120 m. GeländeN 722600 197840; *Bützi* n. [ts ʰbʏtsɪ] Engi. Heualp. 2080 m. FlurN 731880 209450; *Bützi* n. [ʰv̥ɛm ʰbʏtsɪ] Linthal. Weide. 1740 m. FlurN 716670 198820; *Bützi* n. [ɪm

Dado m. [ɪ d̥ɐ d̥ɐ'do:], surs. *Péz Dado* m. [pets d̥ɐ'do:] Linthal. Felsgrat. 3432 m. GeländeN 712640 184640

• Surs. *dado* 'äußere(r, -s)' < lat. DĒ + ĀD + ŌRA(S) 'draußen' (HLB §294a); zu *péz* 'Gipfel' < vorrom. *pits- cf. HWR 586.

Tafleten n. [ɪts 'd̥ɔfl̥ɛd̥ɐ] Braunw. Wiese. 1275 m. FlurN 717660 199600 (d1)

1518 zer taflaten

Kath. Pfarrarchiv Linthal, Kat.

• Lat. TABULĀTUM 'Bretterwerk'. – RN 2: 335 urk. 14. Jh. *Talauaw* (Flond), 1380 *Talauav* (Zizers), SZNB 5: 48s. *Tafleten* (Reichenburg), WNB 7: 595 *Flat* (Sevelen, Buchs); REW 8515, FEW 13/1: 25 N12 mit brom. Formen, FEW 13/1: 18 (b) aprov. *taulat* 'loge de porc', HWR 183 *clavau* 'Scheune'; BRUCKNER 1945: 41, SCHMID 1980: 175. (VIII., X.)

Dejen [ʊf d̥ɛjɐ] Glarus. Alp mit vier Stäfel: Unter-, Oberherberig, Looch, Oberer Stafel. 1540 m. RaumN, FlurN 717850 211650 (d2)

1547 Deygen

RQGL 2, 2, Pr.

1682 Deyen

Staatsarchiv Luzern

• Lat. ATTĒGIAM 'Hütte'. – RN 2: 27s. *Tegia* (Medel Lucmagn), *Tegia dado* (Surcuolm), RN 2: 13 (b) s. *alpis Tieja* (Langwies); *SchwId* 12: 31s. *Teie*, FEW 25: 697-99, LEI 3/2: 2050s., HLB §581, 677a. (XVII. N)²³

Diggen, Dicken n. [ɪm, its 'd̥iɡ̊ɐ] Mollis. Wohnbauten. 530 m. HausN 724820 217080 (d3)

1802 Diggen

StAGL, Kat.

• Lat. TĒCTUM 'Dach'. – RN 2: 338 IB. *Tec* 'Stall, Scheune' in Verdabbio, Leggia usf. Zum Lautlichen cf. → *Falleggen, Seggen*. (XV.)

Tiisli, Disli n. [ts 'd̥i:sl̥ɪ] Linthal. Wiesland mit Stall. 815 m. FlurN 717880 193900 (d4)

1802 Tissli

StAGL, Kat.

• ĀD 'zu' oder der bestimmte alem. Artikel [d̥] + lat. Ī(N)SULAM 'Insel'. – RN 2: 175s. mit Zusammensetzungen aus ĀD 'zu' und Ī(N)SULAM wie *Disla* (Peiden, Tersnaus, Dis.), *Dislas* (Sagogn), andererseits *Isla* in DB. und weitere Formen bei → *Isel*.

Dossen m. [mit ɐm 'd̥osɐ] Haslen. Ebene Weide. 1380 m. FlurN 724580 203580 (d5); *Dossen* m. [d̥ɐ 'd̥osɐ] Haslen. Höchste Erhebung im Salengrat, 1435 m. GeländeN 724700 203640

• Lat. *DŌSSUM (zu DŌRSUM) 'Rücken'. – RN 2: 129 *Dies* (Siat), URNB 3: 724 *Tossen* (Realp), SZNB 5: 122 *Tossen* (Arth-Goldau), WNB 7: 615 *Tossen* (Buchs), *Tussen* (Sevelen); REW 2755, FEW 3: 147s., DRG 5: 367, *SchwId* 13: 1808 *Tossen* I 'Felsblock'; HUBSCHMID 1951: 14, ZINSLI 1946: 45s., WALCH 1996: 331. (X.)

'h̥ɔtsɪ, its 'h̥ɔtsɪ 'aɸɐ] Näfels. Langgezogene Mulde unter der Ahornerrisi. 1340 m. GeländeN 716250 216800; *Bützi* n. [ts 'b̥ytsɪ] Matt. Mit Bütziband und Schwarzbändli. «Wegen der Bodenform kann es Pfüthen geben; die Flur ist mit Rinnsalen durchsetzt.» 2200 m. FlurN 736720 202500.

²³ Dazu auch *Deijen* f. [ɪ d̥ɐ 'd̥ɛjɐ] Filzb. Wald. 1000-1100 m. FlurN 728350 218910.

Totzweg m. [im 'dɔtsve:g] Obst. Zwei Bauernhäuser mit Wiesland und einem Stall an der Landstraße. 630 m. HofN 730320 219850 (d6)

1802 Totzweg

StAGL, Kat.

• Lat. DŪCTUM 'Leitung' + -s. – RN 2: 131 *Dotg gron* (Tuj.), 1838 **Doitg* (Sumvitg), 1406 *Duytg* (Lags), 1514 *Dotg* (Luzein); REW 2789, DRG 5: 530s.; KUHN 2002: 187 *Duz*. Der Ansatz ist lautlich plausibel, cf. RN 2: 298 *Salez* (Dis.), EICHENHOFER 2007: §72 *Salez* (Gams), *Saletz* (Schiers), WNB 7: 487 *Salez* (Sennwald) < SALĪCTUM + -s, zum Vergleich außerdem WNB 7: 169s. urk. 1400 *fliets* < FILĪCTUM + -s 'Farn'. (X., XV. N)²⁴

Tretschchen n. [im 'tretʃv, its 'tretʃv] Riedern. Wiesland. 520 m. FlurN 722770 212090 (d)

• Wals. *Tretsche* < vlat. *TRĪCCIA 'Zopf'. – RN 2: 347 *Crap la Tretscha* (Lantsch); REW 8893, HWR 933, *SchwId* 14: 1559. Cf. hierzu dt. Pendants als FlurN wie *Zopf* (Bilten), *Zöpf* (Netstal, Näfels, Filzbach).

Driangel m. [ɖər 'dri:ɒŋəl] Linthal. Altes Bannheugebiet, das verwaldet. 1580 m. FlurN 719850 196410; *Triangel*, *Driangel* m. [im 'dri:ɒŋəl] Engi. Fichtenwald. 1350 m. FlurN 729650 206550; *Driangel* m. [im 'dri:ɒŋəl, ɪ 'dri:ɒŋəl] Mitlödi. Wald. 730 m. FlurN 725710 208040

• Lat. TRIANGULUM. – RN 2: 347 *Triangelhel* (Flem; wegen betontem [-aŋ-] statt *[-eŋŋ-] nicht erbwörtlich entwickelt, HLB §49), RN 2: 400 *Dreiangel* (Untervaz), URNB 1: 805 *Driangel* (Attinghausen), SZNB 2: 140 *Driangel* (Alpthal u. a.); FEW 13/2: 250s., *SchwId* 1: 329 *Triangel* 'dreieckförmiger Riss im Kleid'.

Tros n. [im tro:s, its tro:s] Obst. Heute Schaf-, früher Rinderalp. 1300-1700 m. FlurN 729250 216750 (D1)

1682 Trooss

Staatsarchiv Luzern

1714 Tros St[öss]

Karte von 1714

1723 Tross

Einsiedeln 1950

1802 Tros

StAGL, Kat.

• Vorrom. *draus 'Alpenerle'. – RN 2: 130s. allg. surs. *draus* 'id.', URNB 3: 748s. *Tros* (Andermatt), WNB 7: 619 *Tros* (Wartau u. a.); REW 2767a, FEW 3: 157, DRG 5: 430, *SchwId* 14: 1318s.; BOESCH 1981: 216. (VI.)²⁵

Tüberen f. [ɪ ɖər 'dʏbʏrɐ, ɪ ɖ 'dʏbʏrɐ 'dʊrɪ] Obst. Wohnhaus und Wiesland mit Stall. 700 m. HofN 730200 219600

1802 Tüberen

StAGL, Kat.

²⁴ Cf. weiter *Totzritt* m. [im 'totsrit] Näfels. Holzritt, der zum Teil über Felsen führt. 500-800 m. GeländeN 722600 217260.

²⁵ Zudem: *Tros* n. [im tro:s] Glarus. Alpenerlen. 1450 m. FlurN 715150 205940; *Tros*, *Grappli*~ n. [ts 'grɒpli tro:s, im tro:s] Näfels. Rinderweide mit Erlenstauden. 1500-1700 m. FlurN 720200 215150.

• Unklare Herkunft. – Cf. → *Zuben* < lat. TŪBUM ‘Röhre’, was hierfür als Etymon nicht in Frage zu kommen scheint, da Wiederentlehnung dieses lat. Worts, das nach *DWB* 22: 1448 im Dt. seit dem 18. Jh. als *Tubus* auftritt, für ~ kaum anzunehmen ist.

Tüberli n. [ts 'd̥y̥b̥ɛrlɪ, im 'd̥y̥b̥ɛrlɪ] Obst. Wiesland mit Stall. 730 m. FlurN 730200 219500

1802 Tuberli

StAGL, Kat.

• Diminutivum zum Vorigen.

Turbenwies f. [d̥ 'd̥u:r̥b̥ɛ,vɪ:s] Bilten. Wiesland. 415 m. FlurN 719170 224800

• Fr. *tourbe* ‘Torf’. – *SchwId* 13: 1437; cf. *RN* 2: 352 mit *Plaun da la turba* (Silva-plauna), das wohl aus it. *torba* ‘id.’ übernommen ist.

Durnachtal n. [its 'd̥urnax̥d̥ɑ:l] Linthal. Tal vom Soolsteg bis und mit Hintersulz. Ca. 1400 m. RaumN, GeländeN 721850 195550

1353 in Durnachtal

[Kopie] GLUB, 1, Pr.

1518 jm, jn turnachtal, in durnachtall

Kath. Pfarrarchiv Linthal, Kat.

<1650 in Durnachtal

Kath. Pfarrarchiv Linthal, Kat.

1714 Dürnachtal

Karte von 1714

1802 Durnachthall

StAGL, Kat.

• Lat. *TURNĪCULUM ‘Wirbel’ × ahd. *aha* ‘Fluss’. – Cf. ZOPFI 1984: 16s.

Durnagel m. [im 'd̥urnag̊ɐl] Linthal. Wiesland mit Stall. 650 m. FlurN 719220 198630 (d7)

~1350 Von Turnagel

GLA Karlsruhe, Kat.

1518 turnagel

Kath. Pfarrarchiv Linthal, Kat.

1518 dass durnagel holz

Kath. Pfarrarchiv Linthal, Kat.

1518 das turnagelholtz/turnagel holtz

Kath. Pfarrarchiv Linthal, Kat.

1796 Durnagel Thal

ohne Quelle

Durnagel, Durnägel m. [i d̥æ 'd̥urnæg̊læ, im 'd̥urnag̊ɐl] Rüti. Häuser und Wiesen zwischen Söli und Schüttenrus. 635 m. FlurN, HausN 719950 198960

~1350 von Turnagel

GLA Karlsruhe, Kat.

1802 Durnagel

StAGL, Kat.

• Lat. *TURNĪCULUM ‘Wirbel’. – *RN* 2: 344 s. *turnare + -iculu mit *Val Turnighel* (Flem), *Turnigla* (Trin); *HWR* 961 *turnighel* ‘Wirbel’; ZOPFI 1984: 16. Die Annahme von TURNACULU bei Huber 1941s.: 234 kann entfallen, da -ĪCULU lautgerecht alem. [-ɛ̃g̊ɐl] ergeben kann, das als vermeintlicher Plural zu [-ãg̊ɐl] rückgebildet worden sein dürfte. Man vergleiche zum Lautlichen → *Alpegligen*, phonet. [al'β̥ɛ̃gl̥iɣ̥] < ALPĪCULAM. (XII.)

Durschin: *Péz* ~ m. [pets d̥ur'ʃi:n] Linthal. 3423 m. GeländeN 715920 184820

• Unklare Herkunft. – Cf. *RN* 2: 679. Lautlich plausibel wäre es, eine Ableitung von vorrom. *draus ‘Alpenerle’ mit -ĪNU und deren surs. Entwicklung über *[drauws̥i:n] zu *[dro'si:n] und mit Palatalisierung des *[-s-] vor -Ī- zu *[dru'ʃi:n] (*HLB* §412b) und

metathetischem [dʊr'ʃi:n] anzunehmen. Zu diesem Ableitungstyp vergleiche man → *Naserii* < ĪN 'in' + ACERĪNUM 'Ahornwald'. ~ ist surs. Äquivalent zu → *Bifertenstock*.

Efeler m. [ɖər 'e:fələr] Glarus. Wiese. 500 m. FlurN 723320 211510 (e)

• Lat. ĒBULUM 'Attich'. – RN 2: 132 *Ebgia* (Soazza). Der Attich wächst bis auf eine Höhe von 1500 m. Zum Lautlichen vergleiche man → *Gufel* < *CŪBULUM und die Materialien zu → *Näfels*. (VIII.)

Enzianen, Änziunen f. pl. [ɪ ɖæn entsr'ʊ:nən 'oɓv, ʊf ɪ entsr'ʊ:nv] Näfels. Unterstafel mit Alphütte und Stall. 1115 m. FlurN, HausN 718650 216600

• It. *genziana* < lat. GENTIĀNAM 'Enzian'. – Die Formen auf [-ʊ:nv] sind nach WALCH 1996: 351 über [-o:nv] aus [-a:nv] bzw. [-a:nv] entstanden.

Faleggen n. pl. [t far'leɔv, ɪ ɖæ far'leɔv] Elm. Felsiger Steilhang. 1920 m. GeländeN 735100 199700 (f1); *Villäggen* n. [im 'filæ:ɔv, its 'filæ:ɔv] Näfels. Wohnquartier. 440 m. HausN, RaumN 723430 217400

• Lat. *FILĪCTAM 'Farn'. – RN 2: 141 *Plaunca Faletga* (Dis.), WNB 7: 170 mit dem Typus *Flegg* (Sevelen); REW 3300, FEW 3: 515s., DRG 6: 42. Cf. → *Felessen* < lat. FĪLICEM 'Farnkraut'. SZNB 2: 258 nimmt für die Form *Fäletschen* (Innerthal) Herkunft aus demselben lat. *FILĪCTAM an. Dies würde bedeuten, dass lat. CT über brom. [-c-] im Alem. zu [-tʃ-] gelangte, was aber in älterer Zeit wohl nur über das Walsertd. möglich ist. Cf. → *Filetsch* und *Titschal* 'Dachpfette/hohes Dach' bei → *Tschermannen*, das als [dʲi'tʃal] ausgesprochen wird und aus surs. [te'cal] entlehnt ist. (I., XV.)

Falzüber [ts faltsyɓər (!)] Elm. Ätzalp. 1940-2000 m. FlurN, RaumN, HofN, GeländeN 735150 197600 (f2)

~1310 vffen Valzifer

1428 in Valzüber

1529 Valzüber

1547 Valtzübel

1682 Faltzüber

1723 Fal Züber

Säckinger Teilrödel, Kat.

GLUB 1, 1, Pr.

RQGL 2, 2, Pr.

RQGL 2, 2, Pr.

Staatsarchiv Luzern

Einsiedeln 1950

• Dt. *Wald* + SĒPEM 'Hecke'. – RN 2: 296 *Uaul sur Seivs* (Schlans), *Uaul davos seiv* (Lumbrein). Zu SĒPEM cf. REW 7496, FEW 11: 47, HWR 762s. *seiv*. ZOPFI 1950s. nimmt eine Kreuzung mit *Züber* 'Tröge' an; der mhd. Plural *züber* kann aber im Glarnerischen nicht *zifer* lauten, weil dieser Dialekt keine Entrundung von [-y-] zu [-i-] kennt. ~ könnte durch Walser importiert worden sein, denn der brom. Typus *uaul, god* usf. < ahd. bzw. dt. *Wald* (DRG 7: 637s.) mit der alem. Lautung *[falɖ] scheint ansonsten im Kt. Glarus zu fehlen. Cf. jedoch *Faldarsch* < *Wald* + ĀRSUM 'verbrannt' in Walenstadt (Kuhn 2002: 26). Zu lat. SĪLVAM 'Wald' vergleiche man → *Seeblen*. (Cf. VIII.)

Fäner m. ['ufə 'fænr, im 'fænr] Engi. 1250 m. Weide. FlurN 731360 206430

• Got. *fani*. – RN 2: 137 *Feun* (Pitasch, Luven), *Feuns* (Vuorz, Camuns, Falera); FEW 15/2: 110s. Zum Sekundärumlaut in ~ cf. ahd. *fāneri* > mhd. *venrich* 'Fähnrich'. (II.)

Färtschen n. [ʊfəm 'fæ:rtʃv, its 'fæ:rtʃv] Schwanden. 600 m. Grasstreifen zwischen zwei Felsbändern unter der Härtwand; ehemalige Geißweide. FlurN 721400 201450
1951 Fätschen GOY 2000: 183

Färtschen n. [im 'fæ:rtʃvən 'obv, its 'fæ:rtʃvən 'ʊfə] Riedern. Fels und Grasbänder. 970 m. GeländeN 720600 212500

1802 Fenscheren

StAGL, Kat.

• Cf. die Angaben zu → *Fätsch*²⁶.

Fätsch f. [fætʃ] (~bach m. [dər 'fæ:tfɔx]) Linthal. Bach aus dem Claridenstock, der durch den Urnerboden fließt, bei Linthal in die Linth mündet und die Grenze von Tagwen Dorf und Tagwen Ennetlinth bildet. 1300-720 m. GewässerN 716000 196260 (f3)

1196 flumen nomine Ferscha GLUB, 1, Pr.

1435 wasser ... dem man spricht Fersha RQGL 1, 1, Pr.

1435 wasser ... das da heisset Färscha GLUB 1, 1, Pr.

1483 wasser heisset Ferscha RQGL 1, 1, Pr.

1700 enethalb der Fätsch GLUB 1, 1, Pr.

Fätschen n. pl. [ɪ dæ 'fæ:tfv] Linthal. Schafweidebänder. Ca. 1950 m. FlurN 720000 194120

1518 im fätschberg Kath. Pfarrarchiv Linthal, Kat.

• Lat. FĀSCIAM 'Band, Binde'. – RN 2: 137s. *Faschas* (Breil), *Fatschas* (Lags), URNB 1: 994 *Fätsch* (Bürglen), WNB 7: 174 *Fäsch* (Sevelen); REW 3208, FEW 3: 426, DRG 6: 140; ZOPFI 1984: 17, HUBER 1941s.: 234, WALCH 1996: 93s. (III., XVII. N)²⁷

Fätschisegg f. [ɪ dər 'fæ:tfɪ'seɡ, ɪ t 'fæ:tfɪ'seɡ] Linthal. Beweidete Egg mit Stall und Fernsehumschalter für Linthal und Umgebung. 1550 m. FlurN 717060 198500.

Fätschli n. [its 'fæ:tfli] Linthal. Pfadfinderheim. 750 m. HausN 717640 196100

1802 Fäschli

StAGL, Kat.

• Diminutivum zu → *Fätsch*.

²⁶ Hierzu gehört: *Färtschen* n. [its 'fæ:rtʃv] Haslen. Steiles Weidegebiet. 1800 m. FlurN 724800 199800. – Glarnerisches *Faslen* 'Farnkraut', das nach JUD 1973: 400 ein «absterbender isolierter Romanismus» ist und gemäß *SchwId* 1: 1063 semantisch sicher zu FĪLICES 'id.' passt, muss aus lautl. Gründen wohl zu lat. PHASEŌLUM 'Bohne' gestellt werden. Zwar besteht im Münstertal die Form *faischel* aus metathetischem **ficile* zu lat. FĪLICEM 'Farn' (DRG 6: 42). Diese kann aber nicht als Parallele gelten, da lat. -ĭ- im Glarnerischen kein *[-aj-] wie im Münstertal ergibt, das zu [-a-] reduziert wäre und zu *Faslen* führte. Man kann dies am Reflex → *Felessen* ersehen, cf. außerdem III. N über konserviertes lat. Ē, Ī. Auf PHASEŌLUM basierendes *Faslen* wäre immerhin ein anschauliches Beispiel für die alem. Desonorisierung und Depalatalisierung des intervokalischen roman. [-3-] < lat. -sj-. Zu -EŌLUM vergleiche man → *Matzlen* < MATEŌLAM 'Keule'.

²⁷ Weiter: *Fätsch*: Im ~ n. [im fæ:tf, its fæ:tf] Glarus. Unproduktives Gebiet. 1600 m. GeländeN 715230 205770; *Fätschen*, *Färtschen* n. [ts 'fæ:tfæ, its 'fæ:tfæ 'ʊfi] Elm. Weide. 1700-1800 m. FlurN 726500 193750; *Fätschen*, *Färtschen* n. [ts 'fæ:tfæ] Elm. Heuwiese. 1900-2000 m. FlurN 727700 197500.

Felessen f. [t 'felest] Linthal. Weide. Ca. 1540 m. FlurN 715750 197150 (f4)

1518 vom gut jn velessin Kath. Pfarrarchiv Linthal, Kat.

• Lat. *FILICEM* 'Farnkraut'. – RN 2: 140s. *Plonca da Felischs* (Panaduz), *Plön dils Felischs* (Prez). SZNB 2: 258 *Fäletschen* (Innerthal) < *FILICEM* ist – wie *FILĪCTAM* – problematisch, weil im Kt. Schwyz weder lat. -c- noch -ct- ein alem. [-tʃ-] ergeben können. Das Wort müsste durch Walser importiert worden sein, cf. surs. *tetgal* 'Dachpfette' (oder *tetg ault* 'hohes Dach') mit der wals. Form *Titschal* bei → *Tschermannen*; REW 3300, FEW 3: 515s., DRG 6: 42. Cf. → *Falleggen* zu **FILĪCTAM* und jüngerer, durch Walser vermitteltes → *Filetsch*. (XIV.)²⁸

Fesis: (*Alp*) ~ [ʊf 'fesiʃ] Sool. Alp mit drei Stäfel: Achsel, Chüewald, Oberstafel. 2000-2200 m. RaumN, FlurN 727950 209200 (f5)

1350 in dem Tan dictam Fesselingen GLUB, 1, Pr.

~1350 Ab Vessens GLA Karlsruhe, Kat.

1547 Fessis RQGL 2, 2, Pr.

• Lat. *VICĪNUM* 'Nachbar'. – RN 2: 365 *Caglia de Vischins* (Sevgein); REW 9312, FEW 14: 416s., HWR 1001 *vischin*. (XIV., cf. VIII.)

Walenfesis [ʊf ,valɐ'fesis] Sool. Rinderweide zwischen Serniftplatten und Kalk. 2100-2200 m. FlurN 729690 209950

• *Walen-* gehört zu *walch* 'welsch' < ahd. *wal(a)hisc* 'romanisch' (EWDt. 851). Bei → *Guflen* findet sich *Walenguflen*.

Figleren m. pl. [ɪ d̥ə 'fiɡlɐrɐ] Luchs. Schafweide mit Mauerüberresten von Schweinepferchen. 1840 m. FlurN 717600 204100 (f6)

• Lat. **VIGILĀRIUM* 'Wachhaus'. – WNB 7: 183 *Figgler* (Grabs); DRG 6: 452 s. *föcler*, HWR 314 surs. *fecler* < schwdt. *Figler*, *SchwId* 1: 689 *Figler*, *Fügler* 'Schutzhütte'. Aus dt. Sicht sprechen lautliche Erwägungen für das in *SchwId* 1 angenommene Etymon **VIGILĀRIUM*. Die semantischen Argumente hierfür hat Schorta in DRG 6: 452 vorgetragen. Ein von WNB 7: 183 unnötigerweise zusätzlich erwogenes *FOCULĀREM* 'Feuerstelle' ließe alem. *[fʊɡlɐrɐ] erwarten, cf. hierzu *SchwId* 1: 699 mit berndt. *Fogleren* 'Vertiefung in der Erde für das Feuer unter dem Käsekessel, Feuerherd in der Sennhütte' als Lehnwort aus it. *focolare* 'Feuerstelle'. (XII., cf. VIII.)

Filetsch n. [ɪm fr'letʃ, its fr'letʃ] Elm. Alpweide. 1930 m. FlurN 727700 196600 (f)

• Wals. ~ < surs. *faletga* < lat. **FILĪCTAM* 'Farnkraut'. – RN 2: 141. Das Wort mit erhaltenem romanischem Akzent ist durch Walser vermittelt, was besonders auch am Ersatz des Mediopalatals [-c-] in surs. [fɐ'lecɐ] durch den alem. Palatal [-tʃ-] ersichtlich ist. Obiges → *Faleggen* derselben Etymologie ist ältere Übernahme. Cf. außerdem → *Felessen* < *FILICEM*. (I.)

Villäggen → Faleggen

²⁸ Hierzu besteht als Parallele *Felessen* f. [t fe'lesɐ, ɪ d̥ɐr fe'lesɐ] Linthal. Steiler Weidhang. 1730 m. FlurN 716900 198600.

Filzbach [ts 'fɪlts̥bax, uf 'fɪlts̥bax] Ennenda. Tagwen- und Ortsgemeinde. 690 m. OrtsN 728260 220100 (F1)

1394 die von Vilentspach	GLUB, 1, Pr.
1405 die von Vilentzbach	GLUB, 1, Pr.
1412 die von Vilentspach	GLUB, 1, Pr.
1480 dero ab Villentzbach	RQGL 1, 1, Pr.
1579 uff Filetzbach, zu ... Filtzbach	RQGL 1, 1, Pr.

Filzbach m. [ɸim 'fɪlts̥bax] Filzb. Bach aus dem Rietloch in der Alp Nüen, der in den Walensee mündet. 1400-420 m. GewässerN 728000 219420

1708 1750 Filzbach Einsiedeln 1950

• Vorrom. *VILANTIA. – LSG 356; ZOPFI 1984: 24, 74, ZOPFI 1982b: 242s., WALCH 1996: 246. (XVII. N, cf. VIII.)

Fisentenbach m. [d̥ər 'fisɛd̥t̥'ɸax] Linthal. Bach vom Gemsfären durch die Fisetenalp (Uri) bis zur Kraftwerk Linth-Limmern-Wasserrfassung des Fisetenbaches. 2700-800 m. GewässerN 716000 193300 (f7)

1196 Uisinbach	ZOPFI 1984: 76, URNB 1: 1045s., WALCH 1996: 97
1483 ein bach (...) Ursynbach ...	RQGL 1, 1, Pr., WALCH 1996: 97
1483 nider bis zu dem Vysibach ...	ibid.
1529 Fisentenbach	RQGL 2, 2, Pr.

• Lat. *VICINĀTICUM 'Nachbarschaft'. – RN 2: 366 (a) 14. Jh. *Wisinat* (Chur), URNB 1: 1045s. *Fiseten*, 1609 *Fisiteralp* (Urner Boden). *VICINĀTICUM erklärt die Urner Formen mit [-d̥-], was das seit ZOPFI 1984: 76 angenommene lat. VICĪNUM 'Nachbar' nicht vermag. Cf. HWR 1001 surs. *vischinadi* 'Nachbarschaft', phonet. [vizi'na:di], als Ableitung von *vischin* 'Nachbar'; erbwörtlich entwickeltes *VICINĀTICUM hätte im Bündner Oberland *[vi'f̥na:di] zu lauten. (XIV., cf. VIII.)

Foo f. [ɪ d̥ər fo, ɪp fo: 'hind̥ɔrɛ] Mollis. Wald neben Fooplangge, Adamsloch und Dürren. 1200-1400 m. FlurN 726200 218390

• Unklare Herkunft. – Lautlich wäre eine Annahme von lat. FĀGUM 'Buche' möglich, cf. RN 2: 136 mit *Fau* (Sumvitg), dessen Diphthong [-aw-] der glarnerische Monophthong [-o-] entspricht, wie das bei → *Tros* < *draus 'Alpenerle' ersichtlich ist.

RN 2: 673s. vermutet für den OrtsN *Davos* u. A. eine Ableitung aus roman. **tovu* < TŪBUM 'Röhre' mit -ĀNU. Auch diese könnte für ~ gelten. Dann wäre die lautliche Entwicklung von TŪBUM + -ĀNU über roman. *[tov'an], *[tɐ'van] zu alem. *[tɐ'fan], *[tɐ'fä], *[tɐ'fö] und glarnerisch *[tɐ'fo] verlaufen, eine Form, in welcher der vermeintliche bestimmte Artikel [tɐ] 'der' abgetrennt wurde. 1,3 Kilometer südlich der ~ liegt der *Tobelwald* (725300 217100). Das dt. *Tobel* geht auf eine Ableitung aus dem genannten roman. **tovu* mittels -ĀLE zurück, cf. *SchwId* 12: 636 über *Tüff*, *Töuf* 'Hohlweg' in DB. *Tobel* wäre damit wohl Übersetzungsname zu *[tɐ'fö] < TŪBUM + -ĀNU.

Foopass → Pass

Vorab m. [dʷɐ(r) fo'ra:b, 'ufæm fo'ra:b] Elm. Gebirgsmassiv mit dem Glarner- und Bündner Vorab, 3018 bzw. 3028 m., und dem Vorabfirn. «Vorabgletscher (K 1: 10'000) wird nicht gesagt.» RaumN, GeländeN 730640 193500 bzw. «730960 192860»

• Wohl surs. *furau* < lat. FORĀTUM 'durchlöchert'. – RN 2: 146 urk. 1669 *Furauss* (Breil), *Crap furau* (Dis., Trin), *Munt furau* (Domat). Cf. REW 3430, FEW 3: 700, DRG 6: 516. Das surs. Wort, gesprochen [fʷ'raw], konnte unter Beibehaltung des romanischen Akzents in Glarner Aussprache ~ ergeben, cf. STREIFF 1915: §116 mit [b̥la:b] für 'blau', [gr̥a:b] 'grau'. Dass im Glarnerischen die Lautung [-a:b-] für [-aw-] bei nicht auf der ersten Silbe betonten Mehrsilblern auftreten kann, zeigt das Beispiel *es ist g'gräbet* 'der Boden ist leicht mit Schnee bestreut' (*SchwId* 2: 833 s. *grawen*).

Die in RN 2: 515 angenommene Basis einer Komposition von dt. «vor + ab» ist kaum plausibel: Namen enthalten normalerweise mindestens ein Determinatum oder Determinans, nicht aber ausschließlich Adverbien oder Präpositionen, die weder als Determinata noch Determinantia auftreten. ~ mag ursprünglich adjektivisches Determinans gewesen sein, cf. obige brom. *Crap furau*, *Munt furau* mit den Determinata *Crap* 'Stein' und *Munt* 'Berg' vs. *Furauss* 'die Durchlöcherten'.

Friteren [ʊf 'fri:ðɐrɐ, ts 'fri:ðɐrɐ] Linthal. Alp mit zwei Sennten. 1580 m. RaumN, FlurN 715600 197050

~1350 Von Friter

GLA Karlsruhe, Kat.

1376 von Frittal Albe

GLUB, 1, Pr.

1518 alp ze frit(t)eren

Kath. Pfarrarchiv Linthal, Kat.

1547 Frytteren

RQGL 2, 2, Pr.

1625 alp F(e)ritheren

RQGL 1, 1, Pr.

1682 Friterstock

Staatsarchiv Luzern

1692 die Freiteren alp

RQGL 3, 3, Pr.

• Urnerisch [frit-] < vorrom. *fruta 'Bach'. – Cf. HUBER 1941s.: 238; RN 2: 154 *Froda* (Medel Lucmagn), URNB 1: 1114s. *Friter* (Erstfeld); DRG 6: 618; ZOPFI 1984: 77 schlägt lat. FRACTŪRA vor, das aber als *[fr̥aḡɐrɐ], *[fr̥ɛḡɐrɐ] oder älter als *[fr̥axɐrɐ], *[fr̥extɐrɐ] zu erscheinen hätte, cf. WALCH 1996: 102; SCHMID 1980: 169 steht dem Ansatz von *FRUCTUĀRIA etwa mit der Bedeutung 'Alpnutzen' (URNB 1: 1114) zu Recht skeptisch gegenüber. Der Tonvokal des vorrom. *fruta wurde im Alem. zu [-y-] palatalisiert und im Urnerischen zu [-i-] entrundet. Da das Glarnerische keine Entrundung von alem. [-y-] zu [-i-] kennt, muss ~ als Entlehnung aus der südwestlichen Nachbarschaft gewertet werden. Cf. anders *Fruttenen* (Morschach, WEIBEL 1973: 167) und → *Fruttberge*. (IV., X.)²⁹

²⁹ Vergleiche noch: *Friter Ort* [ʊf 'fri:ðɐr ɔrt] Linthal. Steiniger Oberstafel mit Sennhütte und Stall unter dem Ortstock. 1800-1900 m. FlurN, HofN, GeländeN 715150 197350.

Fruttberge m. pl. [ɪp 'frʊb̥ɛr̥g̊, ɪ d̥æ 'frʊb̥ɛr̥g̊] Linthal. Landwirtschaftliche Betriebe an der Klausenstraße zwischen Fätsch und Laurus. 850 m. HausN 717600 196800 (F2)

1518 ze frutt ... ze frut ... in frut

Kath. Pfarrarchiv Linthal, Kat.

<1650 zu frutt ... zu frut

Kath. Pfarrarchiv Linthal, Kat.

• Vorrom. *fruta. – RN 2: 154, URNB 1: 1119 *Frutt* (Bürglen), SZNB 2: 343s. *Frutt* (Gersau u. a.); DRG 6: 618; ZOPFI 1984: 11 N1, ZINSLI 1946: 89, JUD 1973: 374s. (X.)

Früttlen f. pl. [t 'fryd̥lɐ, ɪ d̥æ 'fryd̥lɐ] Linthal. Trosstauden und etwas Wald. GeländeN 715950 192950

1558 die Frütlen

RQGL 1, 1, Pr.

• Diminutivum zum vorigen Wort. Zum Sekundärumlaut von [-u-] zu [-y-] cf. STREIFF 1915: §35.

Fruttplanggen → Planggen

Fruttwald m. [ʊsɐm 'frʊd̥vald̥] Linthal. Wald unterhalb der Klausenstraße zwischen Fätschbach und Fruttbach. 900 m. FlurN 717400 196525

• Cf. → *Fruttberge*.

Furggeli n. [ʊf ts 'fʊrg̊ɛli] Schwanden. Übergang vom Mittleren in den Oberen Stafel der Guppenalp. Ca. 1570 m. VerkehrsN, GeländeN 721780 206600 (f8)

1802 Furckeli Gut

StAL, Kat.

1846 Furkeli

GOY 2000: 204

• Lat. FURCULAM 'kleine Gabel'. – RN 2: 156 allg. brom. *fuorcla* 'id.', URNB 1: 1142s. *Furggeli* (Attinghausen), SZNB 2: 353 *Furggelen* (Alpthal), WNB 7: 202s. *Forggla* (Wartau); REW 3593, FEW 3: 895, DRG 6: 745, *SchwId* 1: 1013; ZINSLI 1946: 108, 208, NYFFENEGGER 1968: 25, WEIBEL 1976: 301, KUHN 2002: 43 bzw. 45 *Furggelen*, *Furggels*. (XII.)³⁰

Setherfurggle f. [t 'sɛd̥ɐr̥fʊrg̊lɛ] Elm. Geländeeinschnitt zwischen Elm und Siat. 2587 m. GeländeN 728660 190800. *map* «*Setherfurka*».

³⁰ Derselben Herkunft sind: *Furggele* f. [t 'fʊrg̊ɛlɐ, ɪ d̥ɐr̥ 'fʊrg̊ɛlɐ] Obst. Wiesland mit Stall und Wohnhaus. 900 m. HofN 729650 218950; *Furggeli*, *Steinstoss*~ n. [ts 'fʊrg̊ɛli] Diesb. Geländeeinschnitt. 1800 m. FlurN, GeländeN 724580 200000; *Furggeli* n. [ts 'fʊrg̊ɛli] Haslen. Übergang von der Kärfphütte zum Chamm. 2034 m. VerkehrsN 726100 199940; *Furggeli* n. [ts 'fʊrg̊ɛli] Glarus. Übergang vom Schwandergrat ins Vrenelisgärtli. 2799 m. VerkehrsN 719660 207300; *Furggeli* n. [ts 'fʊrg̊ɛli, 'yɔɐr̥ ts 'fʊrg̊ɛli] Mollis. Übergang von Mollis in die Talalp (Filzb.). 1778 m. VerkehrsN 727320 214720; *Furggeli* n. [ts 'fʊrg̊ɛli, 'yɔɐr̥ ts 'fʊrg̊ɛli] Näfels. Übergang vom Wiggis ins Oberseetal. 1590 m. VerkehrsN 721400 215500; *Furggeli* n. [d̥ɐr̥ ts 'fʊrg̊ɛli 'ɑɔɐ] O.urnen. Einschnitt. 1630 m. GeländeN 720500 219160; *Furggeli* n. [ts 'fʊrg̊ɛli] Obst. Liegenschaft, Wohnhaus und Stall. 910 m. HofN 729780 218760; *Furggle* f. [ʊɔɐr̥ p 'fʊrg̊lɛ] Glarus. Übergang vom Gleiter, Vorderglärnisch nach Schwändi. 2074 m. VerkehrsN 721440 208500.

• Der dt. Name *Seth* für surs. *Siat* beruht auf lat. SAEPTUM ‘Zaun’. – RN 2: 296 *Siat*, 9. Jh. in *Septe*; REW 7497.

Gampelbrugg f. [(‘Üb̥ər) d̥ ɡ̊əmp̥əl‘br̥uɡ̊] Glarus. Brücke über die Richisauer Klö an der Kantonsgrenze Glarus/Schwyz. 1130 m. VerkehrsN 711180 208800 (g0)

• Lat. CĀMPUM + -ĔLLU ‘kleines Feld’. – Cf. RN 2: 68 (b, 8.) 1410 *Praw capielg* (Urmein), URNB 1: 1201 *Gampelen* (Schattdorf), SZNB 2: 370 *Gampel* (Muotathal). (XII.)

Camperdun, Gamperdun f. [ɡ̊əmp̥ər‘d̥un] Elm. Alp mit zwei Sennten. 1800-1900 m. FlurN, HofN, RaumN, GeländeN 734150 199750 (g1)

14. Jh. Gampradund ZOPFI 1952: 290

1547 Gamperdon RQGL 2, 2, Pr.

1682 Campertung Staatsarchiv Luzern

1714 Camperdon Karte von 1714

• Lat. CĀMPUM ROTŪNDUM ‘rundes Feld’. – RN 2: 67 (a, 4.) *Camparduns* (Seglias), *Chomp radond* (Valchava), WNB 7: 103 *Gamperdun* (Wartau); ZOPFI 1952: 290. (I.)

Gams, ~stafel [ts ɡ̊əms, d̥ər ˈɡ̊əmsˌʃtaːfəl] Engi. Ganzer Mittler Stafel der Mühlibachalp. 1940 m. FlurN 733050 204950 (g2)

• Lat. CAMŌCEM ‘Gemse’ oder CĀMPUM ‘Feld’ + -s bzw. CĀMPOS ‘Felder’. – RN 2: 412 *Gams* (Felsberg u. a.) bzw. RN 2: 66 urk. 15., 16. Jh. *Camps* (Tuj., Vella, Prez), URNB 1: 1202 *Gams* (Hospental) zu CĀMPUM + -s, SZNB 2: 371 *Gämsch* (Alpthal) zu CAMŌCEM, WNB 7: 101s. *Gams* (Sevelen) zu CĀMPUM; REW 1555 bzw. 1563, FEW 2: 149 bzw. 162, DRG 3: 249s. bzw. 241, *SchwId* 2: 321; HUBSCHMID 1951: 19. (XII., eventuell XIV.)

Gand n. [im ɡ̊ənd̥] Elm. Zwei Wohnhäuser am Rande des Gandwaldes. 1000 m. HausN 731820 197880 (G1)

1802 an das Gand StAGL, Kat.

• Vorrom. *ganda ‘Geröllhalde’. – RN 2: 159s. *Gionda* (Tuj.), allg. surs. *gonda* ‘id.’, URNB 1: 1202s. *Gand* (Andermatt), SZNB 2: 371s. *Gand* (Muotathal u. a.), WNB 7: 211 *Ganda* (Montafon); REW 3670, DRG 7: 642, *SchwId* 2: 336s.; HUBSCHMID 1951: 17, ZINSLI 1946: 157, 207, NYFFENEGGER 1968: 25, JUD 1973: 379, KUHN 2002: 202³¹.

Gändi n. [ts ˈɡ̊ænd̥i] Glarus. Mit Felsblöcken durchsetzte Weide. 1820 m. FlurN 718300 212300. map «Gändli».

• Diminutivum zum vorigen Eintrag. Cf. URNB 1: 1210s. *Gendli*, *Gändli*.

³¹ Hierzu gehören: *Gand* n. [ts ɡ̊ənd̥, im ɡ̊ənd̥, its ɡ̊ənd̥] Sool. Wohnhaus mit Umschwung, an Felsrücken angrenzend. 600 m. HausN 725400 206610; *Gand* n. [im ɡ̊ənd̥, its ɡ̊ənd̥] Sool. Wald, Wiese und ein Haus. 620 m. HausN, FlurN 725430 206820; *Gand* n. [im ɡ̊ənd̥, its ɡ̊ənd̥] Ennenda. Wiesland. 500 m. FlurN 725270 210190; *Gand* n. [ts ɡ̊ənd̥] O.urnen. Allmende. 500 m. FlurN 722400 219500; *Gand* n. [ts ɡ̊ənd̥] Mühl. Wiesland mit Stall. 510 m. FlurN 732270 219110.

Gästeluu, *Gästelun* [ʊf d(ər) ˌgæʃtɐ'lu:] Mühl. Wiesland. 650 m. FlurN 732040 219310 (g3)

1802 Gästelun StAGL, Kat.

• Lat. CASTĒLLUM ‘Schloss’ + -IŌNE. – RN 2: 85 (b, 8.) *Chischliun* (Dis., Sumvitg), 1580 *Caschlun* (Trun), *Caschliung* (Vargistagn); STREIFF 1915: §100 [kæʃtɐ'lu:], SCHMID 1956: 60 N2, WALCH 1996: 306. (III., XII., XVII. N)

Cazarauls m. [ʊfɐ ˌgatsa'rawlts] Linthal. Kleiner Felsaufbau. 3063 m. GeländeN 709760 185640

• Unklare Herkunft.

Gaze, *Gatze* f. [ɪ 'gatsɐ, ɪ 'gatsɐ 'aɔɐ] Mitlödi. Wohnhaus an Bächlein, das aus der Wiese entspringt, Brunnen. 500 m. HausN 724800 207750 (g4)

• Vlat. CĀTTIA ‘Becher’. – RN 2: 86 urk. 1512 *Gatzes* (Luven), 1513 *Catz*, *Gatz* (Churwalden), URNB 1: 1276 †*Gätzi* (Bürglen), SZNB 2: 413 *Gätzli* (Ingenbohl); DRG 3: 531s., SchwId 2: 572 *Gatze*. (XII., XVII. N)

Ginzen n. [ɪm ˌgɪntsɐ, ɪts ˌgɪntsɐ] Schwanden. Wiese. 600 m. FlurN 727170 206540

• Unklare Herkunft. – Cf. die Angaben zu → *Chinzen*.

Clariden m. [ʊfɐ ɡla'ri:ɔɐ, dɐr ɡla'ri:ɔɐ] Linthal. Felsgipfel. 3268 m. GeländeN 709280 188880

1796 Glariden B[e]rg ohne Quelle

• Unklare Herkunft. – SCHMID 1987: 45 und 47 setzt die Kreuzung aus *GLARĒTU ‘kiesiger Ort’ mit schwdt. *chlar* ‘kahl’ an; WALCH 1996: 78 stellt ~ außerdem zu *CLARĒTA ‘helle Stellen’.

Bisher nicht vermutet wurde Ableitung von *CŌLURUM ‘Haselstaude’ + -ĒTA, die prinzipiell über roman. [k(o)lɐ'redɐ] ein alem. [ɡla'ri:ɔɐ] ergeben kann. Der Name könnte etwa von *Sand* (714750 189000) aus westwärts hinauf gewandert sein. Hierzu seien folgende Formen erwähnt: RN 2: 110 s. *corylus* (a, 5.) *Collarai*, *Plaun Collarai* (Müst.), OLIVIERI 1931: 200 *Colaredo* (Veneto), PELLEGRINI 1990: 375 *Colloredo* (Lucca) usf. Bei diesem Ansatz fiele unter Umständen die Synkope in anlautendem cŌL- zu > [kl-] auf, die jedoch im lat. oder roman. Vor- oder Nachnebenton eintreten kann: Man vergleiche hierzu lat. CERĒSIA > **krēsia* > alem. *Chriesi* ‘Kirsche’ (EWDt. 371), weiter surs. *Fletg* (Andiast, Ladir) zu *FILĪCTUM ‘Farn’ (RN 2: 141) oder den brom. Namen *Clau*, *Clà*, *Clo* < NĪCOLĀUS, der auch die Basis für den Namen *Klausenpass* bildet, cf. urk. «1518 güt zū sant niclausen» (Zopfi 1984: 18 N1).

Glärnisch: *Vorder~* m. [ʊfɐ 'fordɐr ˌglærniʃ] Glarus. Gipfel. 2327 m. GeländeN 721820 209120

1538 Glärnisthc mons	WALCH 1996: 185
1560 im Glärnisch	ibid.
1569 der Glärnisch	ibid.
1655 der Glärnisch	ibid.
1682 Glärnist	Staatsarchiv Luzern

1698 Glärnisch M.

WALCH 1996: 185

• Zu *GLARON (→ *Glarus*) + *-isch* (< ahd. *-isk* wie in *deutsch* < ahd. *diutisc*). – BRUCKNER 1945: 212³².

Glärnischplangge → Planggen

Glarus [ts 'gl̥aris] Glarus. Kantonshauptort. Tagwen- und Ortsgemeinde. 481 m. OrtsN 723640 211200

Ende 8. Jh., Mitte 9. Jh. Clarona

WALCH 1996: 70

2. Hälfte 9. Jh. clarona

ibid.

1003 ab incolis provinciarum uranie

et clarone

GLUB, 1, Pr.

1026 im land Glarus

SGUBST, Kat.

1029 cum tota valle Clarona

GLUB, 1, Pr.

1045, 1103 Claronae

WALCH 1996: 70

1128 Hermannus de Glarona

GLUB, 1, Pr.

1178 Clarona

WALCH 1996: 70

1220 in valle Claronae

GLUB, 1, Pr.

1220 R. de Clarona

UBZH, Kat.

1252 Johannes de Klarona

SGUBST, Kat.

1254 R. de Glarus

UBZH, Kat.

1254 von Glaros

UBZH, Kat.

1255 Heinricus de Clarus

UBZH, Kat.

1268 Rudolfus de Clarôna

UBZH, Kat.

1273 in Clarona

GLUB, 1, Pr.

1290 Johans von Clarus, Glarus

UBZH, Kat.

~1300 Officium vallis Klarone

Habsburger Urbar, Pr.

1315 durch Glaruß

RQGL 1, 1, Pr.

1335 ze Glaris

GLUB, 1, Pr.

1336 zu Chlarus

RQGL 1, 1, Pr.

1337 Rvdolf von Glarvs

SGUBST, Kat.

1340 ze Klarus

RQGL 1, 1, Pr.

1351 ze/von/gen glaris

GLUB, 1, Pr.

1352 von Glaruss

GLUB, 1, Pr.

1415 Hans Ingänt von Glarus [Glarass]

UBASG, Kat.

1416 Nuntii Vallium Vranie ...

et Glarone

GLUB, 2, Pr.

1429 Jos Schudi, amman zü Glariss

UBASG, Kat.

1444 einer von Glaryss ... Glaris

GLUB, 3, Kat.

1538 Clarona, Glarüs

Schweizer Landesbibliothek Bern

³² Zudem: *Glärnisch: Chli* ~ m. [d̥ər xli: 'gl̥æ:rnɪf] Glarus. Felsbrocken. 640 m. GeländeN 721890 211200.

• Unklare Herkunft. – Die lat. Tonsilbe beruht auf -ōNA (mit kollektivem -A für -E in augmentativem -ōNE). Für die Stammsilbe werden CLĀRUS ‘hell’ (LSG 392 nach WALCH 1996: 75s.) und vielleicht GLĀREA ‘Kies’ (SCHMID 1987: 59) erwogen. Die ältesten urk. Belege scheinen für Herkunft von lat. CLĀRUS zu sprechen. Dennoch ist die Möglichkeit, ein vorrom. Etymon anzunehmen, das einen Flussnamen bezeichnet habe (cf. BRUCKNER 1945: 80), nicht von der Hand zu weisen.

Ein bisher nicht diskutierter möglicher Ansatz von *CÖLURUM ‘Haselstaude’ + -ōNE wäre morphologisch möglich: Augmentatives -ōNE lässt sich an Namen von Gewächsen anbinden, cf. RN 2: 285 (a, 4.) *Raulon* (Brusio) < RÖBUR ‘Eiche’ + -ōNE und zum auslautenden kollektivem -A brom. *badugna* ‘Birken’ < *BETŪLNEU + -A (DRG 2: 34). Auch sachlich wäre die Annahme plausibel: Gut sechs Kilometer linthaufwärts von Glarus liegt die Gemeinde Haslen, deren Name als Appellativum ‘Haselstaude’ bedeutet (*SchwId* 2: 1675 *Haslen* III) und lat. *CÖLURUM entspricht. Problematisch bliebe hierbei aber die Begründung der Synkope in anlautendem CÖL- > [kl-], die vor dem 8. Jh. hätte stattfinden müssen, cf. die ältesten urk. Formen *Clarona*, *clarona* usf.

Gletscher → Bifertengletscher

Glimspforte f. [tsʊr ˈɡlims.pfortə], surs. *Porta f. da Gliems* [ˈpɔrtə də ˈɫims] Linthal. Kleiner Sattel zwischen Porphyry und Stoc Grond. 3254 m. GeländeN 712960 184120

• Surs. *gli(e)m < lat. LIMEN ‘Schwelle’. – RN 2: 188 *Pez Gliems* (Sumvitg), *Fuortga de Glems* (Trun), *WNB* 7: 229 *Lims* (Grabs); *REW* 5047, *FEW* 5: 343s., *DRG* 7: 427s. Das surs. *gli(e)m hat seine Funktion als Appellativum verloren, cf. hierfür *sava* ‘Schwelle’, das ins Glarnerische als *Sab* ‘Balkenwerk’ entlehnt ist (*SchwId* 7: 34). Engad. *glim* ‘Türschwelle’ dagegen ist appellativisch geblieben (*DRG* 7: 428).

Grapplen f. [d̥ ˈɡrɔbl̥] Braunw. Weide in Mulden. 2060 m. FlurN 717800 201700 (G2)

1003 usque ad montem qui grapelinon vocatur GLUB, 1, Pr.

• Vorrom. *krapp- ‘Stein’. – RN 2: 111 allg. surs. *crap* ‘Stein’, *URNB* 2: 40s. *Grappelen* (Wassen) vielleicht < *krapp-, *URNB* 3: 597 †*Grappertal* (Gurtellen) ist ebenso unsicher zu deuten wie *Grappelen*; *REW* 4759, *DRG* 4: 202, HUBSCHMID 1951: 46 N14, BOESCH 1981: 214s., NYFFENEGGER 1968: 28. Gemäß WALCH 1996: 117 N151 ist die zitierte Urkunde unecht³³.

Bätelgräpp, *Bätelg्रेppt* n. pl. [d̥ ˈbæd̥ɐl.ɡræb̥, im ˈbæd̥ɐl.ɡrɛb̥ ˈund̥ɐ] Näfels. Wiesland südlich Grütli an der Oberurner Grenze. 430 m. FlurN 723400 218900; *Bettelg्रेpt*, *-g्रेbt* n. pl. [d̥ ˈbɛd̥ɐl.ɡrɛb̥d̥] O.urnen. Wiesland. 430 m. FlurN 723210 218980

• Vorrom. *krapp- ‘Stein’ mit Sekundärumlaut oder *kripp- ‘Fels’. – RN 2: 166 *Grep* (Flond), *Gribs* (Nufenen), *Greppas* (Tuj.); *REW* 3863 *g्रेpp-*, *DRG* 7: 819 *grip* I. Cf.

³³ Man vergleiche weiter: *Grappli* n. [its ˈɡrɔbli] Leugg. Früher bewohntes Wiesland. 1160 m. FlurN 721000 204300; *Grappli* [uf ˈɡrɔbli] Näfels. Alp mit zwei Sennten, einer Sennhütte und Stall. 1400-1600 m. HofN, FlurN 718600 215050.

RN 2: 499 (b, 3 g) mit der rein deutschen Komposition *Bättelstei* in Obersaxen. (Cf. VII., XII.)

Grisch: *Péz* ~ m. [ʰɛfɛ pits ɡri:f] Elm. Gipfel. 2898 m. GeländeN 734560 193960

• Surs. *grisch* < germ. *grisi* ‘grau’. – *RN* 2: 167; *REW* 3873, *FEW* 16: 83s. *gris, *DRG* 7: 828; zu *péz* ‘Gipfel’ < vorrom. *pits- cf. *HWR* 586.

Grond: *Stoc* ~ m. [d̥ɛr ʃtoŋ ɡron] Linthal. Felsgrat, 3422 m. GeländeN 712660 184300

• Surs. *grond*, phonet. [ɡrɔn], < lat. GRÄNDEM ‘groß’. – *RN* 2: 164s.; *REW* 3842, *FEW* 4: 223s., *DRG* 7: 717.

Grunritt m. [d̥ɛr ɡru:vʀit] Näfels. Holzritt von der First zur Oberseestraße. 700 m. GeländeN 722500 216980 (g5)

• Lat. GRŪNIUM ‘Rüssel’. – *RN* 2: 168 *Grugns* (Medel Lucmagn), *Sort dals Grugns dadains* (Tuj.), *URNB* 2: 69 urk. 1445 *Grun* (Andermatt). Die Glarner Form [ɡru:v] entstand aus *[ɡru:n] < brom. [ɡrɔŋ], cf. STREIFF 1915: §108 mit [ʃpa:] ‘Span’, [vi:] ‘Wein’, [ba:] ‘Bann’, < *[ʃpa:n] usf. (XVII. N)

Grüschwald m. [d̥ɛr ˈɡryʃvald, ɪ ˈɡryʃvald] Linthal. Wald. 1420-1540 m. FlurN 714950 196700 (g1)

• Wals. *Grüsch* < vorrom. *kruska ‘Kleie’. – *RN* 2: 421 im *Grüsch* (Versam), *URNB* 2: 116s. *Gurschen* (Andermatt); *REW* 4788, *FEW* 2: 1371, *DRG* 4: 294 *crüscha*, *SchwId* 2: 817 *Grüsch* ‘id.’ desselben Ursprungs wie brom. *crestga*. Walserische Herkunft dieses Worts erkennt man am Tonvokal [-y-] anstatt *[-u-], cf. abgesehen von *Grüsch* (Versam) auch *RN* 2: 98 s. clusu ‘geschlossen’ Formen wie *Clüs* (Vals, Tschierstchen), *Glüs* (Avers), *Calüs* (Medels im Rheinwald, Splügen, Sufers), in Glarus andererseits → *Chlosen*, *Chlusen* < CLŪSUM. (V., XVII.)

Gubel m. [d̥ɛr ˈɡob̥ɐl] Linthal. Waldbewachsener Hügel auf der rechten Seite der Fätsch. 1375 m. FlurN 714580 195880

• Lat. *CŪBULUM ‘Höhle’. – *RN* 2: 666 *Küblis*, *URNB* 2: 97s. *Gubel* (Urner Boden), *SZNB* 2: 488s. *Gublen* (Freienbach), *WNB* 7: 116 *Chobel* (Sennwald); *REW* 2355a, *DRG* 4: 640, *SchwId* 2: 98s. *Gubel* ‘Hügel’; ZOPFI 1984: 28, NYFFENEGGER 1968: 28, WALCH 1996: 308: Die Flur liegt an der Grenze zum Kt. Uri, wo lat. -b- nicht über *[-v-] zu [-f-] verschoben ist. Jedoch fällt anlautendes [ɡ̊-] statt *[x-] auf, was für Übernahme des Worts aus dem Romanischen spricht. Es dürfte sich um eine Mischform handeln, die mit später entlehntem → *Gufel* gekreuzt ist. Ähnliches ist bei → *Gumen* vs. → *Chumis(wald)* zu beobachten. (XII.)

Gufel m. [ɪm ˈɡuf̥ɐl] Elm. Wildheugebiet mit Wald, früher Ätzalp und Heualp. 1400-1500 m. FlurN, GeländeN 732750 200000 (g6)

1802 Gufel

StAGL, Kat.

Gufel m. [d̥ɛr ˈɡuf̥ɐl] Engi. Bergliegenschaft. 1070 m. FlurN 730300 205820

1723 Gufel

Einsiedeln 1950

Gufel m. [im 'gʊfɛl, dʊr æ 'gʊfɛl 'dʊrɛ] Mitlödi. Hügel. 500 m. GeländeN 724450 209970

1802 Gufel StAGL, Kat.

Gufel n. [im 'gʊfɛl, its 'gʊfɛl] Filzb. Zwei Liegenschaften mit zwei Ställen. 850 m. FlurN, HofN 727350 220000

1802 Gufell Gut StAGL, Kat.

• Lat. *CŪBULUM 'Höhle'. – RN 2: 119 *cuvel* 'Höhle', RN 2: 421 *Gufel*, URNB 2: 99 *Gufel* (Urner Boden), SZNB 2: 488s. †*Gufle* (Illgau), WNB 7: 131 *Gufel* (Wartau); REW 2355a, DRG 4: 640, SchwId 2: 132 *Gufel* 'Höhlung'; HUBSCHMID 1951: 16, BRUCKNER 1945: 36s., ZINSLI 1946: 73, NYFFENEGGER 1968: 28, SCHMID 1980: 173s., ZOPFI 1982b: 259s., WALCH 1996: 307s., KUHN 2002: 215 *Gufel*. Cf. hingegen die Mischform → *Gubel*, die wegen anlautendem [g̊-] statt *[x-] mit ~ gekreuzt sein muss. (VIII., XII.)³⁴

Gufeli n. [im 'gʊfæli, fom 'gʊfæli] Engi. Schafalp. 1900-2000 m. FlurN 730225 208500

1529 Artzetgufel RQGL 2, 2, Pr.

1547 Artzentguffel RQGL 2, 2, Pr.

1713 Gufel Einsiedeln 1950

Gufeli n. [ts 'gʊfɛli] Mollis. Wiesland mit Stall und Hütte. 870 m. FlurN 724980 215700

1802 Berg Gufeli StAGL, Kat.

Guffen n. [ts 'gʊflæ] Braunw. Wiese. 1270 m. FlurN 717580 199740

1518 uf das gut gufflen Kath. Pfarrarchiv Linthal, Kat.

1802 Guffen StAGL, Kat.

Guffen n. [ts 'gʊflɐ] Nidfurn. Wohnhäuser und Wiese. 550 m. HausN, FlurN 723130 205120

1802 Guffen StAGL, Kat.

Walenguffen [ts ,valɐ'gʊflɐ 'dʊrɪ] Obst. Weiler. 670 m. OrtsN 730950 219500

1802 Wallenguffen, Wahlenguffen StAGL, Kat.

• *Walen-* gehört zu *walch* 'welsch', cf. → *Walenfesis* und RN 2: 518 s. Wal(l)e die Zusammensetzungen *Wallagrind* (Tschierschen), *Wallawang* (Safien, Tschappina); ZOPFI 1984: 26s.³⁵

³⁴ Weitere Belege: *Gufel* m. [dʊr 'gʊfɛl] Linthal. Überhängender Felsen in der Fruttluwand. 1280 m. GeländeN 716840 196980; *Gufel* m. [ɪ gʊfl] Nidfurn. Wald. 700-800 m. FlurN 722200 204860; *Gufel* m. [ɪ(m) 'gʊfɛl] Glarus. Unproduktives Gebiet. 1590 m. GeländeN 712600 210300; *Gufel* m. [ɪ(m) 'gʊfɛl] Bilten. Wald. 540 m. FlurN 719900 222750.

³⁵ Außerdem *Guffen* n. [ɪ ts 'gʊflæ] Rüti. Hügeliges Wiesland. 720 m. FlurN 720290 199130; *Guffen* n. [ts 'gʊflɐ, im 'gʊflɐ] N.urnen. Wald, Rutschgebiet. 750 m. FlurN 720820 220670.

Gulmen m. [ʰufə ˈgʊ:lmə] Mühl. Aussichtspunkt. 1829 m. GeländeN 732920 216160 (g7)

• Lat. CŪLMEN ‘Gipfel’. – RN 2: 120s. allg. surs. *cuolm* ‘Bergübergang’, URNB 2: 102s. *Gulmen* (Silenen), SZNB 3: 235 *Kulm* (Arth-Goldau), WNB 7: 127 *Gulms* (Grabs); REW 2376, FEW 2: 1496, DRG 4: 514s., SchwId 2: 233s.; JUD 1973: 406, WALCH 1996: 308, KUHN 2002: 216 *Gulmen*. (XII.)

Gumen m. [d̥ɐr ˈgʊ:mə] Braunw. Weide. 1610 m. FlurN 717850 201100 (g8); *Gumen* m. [ʰufə ˈgʊ:mə] Luchs. Felsgrat. 2070 m. GeländeN 717800 202150; *Gumen* n. [im ˈgʊ:mə, its ˈgʊ:mə] Netstal. Wiesland mit Stall. 450 m. FlurN 722480 214450; *Gumen* m. [d̥ɐr ˈgʊ:mə, ʰfɛm ˈgʊ:mə] Näfels. Weide. 2000 m. FlurN 719740 214440; *Gumen* m. [d̥ɐr ˈgʊ:mə] Näfels. Weidepartie in Mulden, über dem Stäfeli gelegen. 1560 m. FlurN 715600 212690

• Mlat. *CŪMBAM ‘Tal, Schlucht’. – RN 2: 122 *Cumma* (Siat), URNB 2: 104 *Gumen* (Isenthal); REW 2386, FEW 2: 1526, ZOPFI 1984: 74, HUBER 1941s.: 234, ZINSLI 1946: 52, ZINSLI 1962s.: 276s., ZINSLI 1971: 73, WALCH 1996: 308s., wonach [ˈgʊ:mə] besonders im Westen des Kt. Glarus vorkommt. ~ wurde über das Romanische hierher entlehnt im Gegensatz zu → *Chumis(wald)*. (XII.)

Guppen(alp) f. [ts ˈgʊp̥ə, uf ˈgʊp̥ə] Schwanden. Alp mit drei Stäfel. 860 m. FlurN, RaumN 721900 206700 (g9)

~1350 von Guppen	Goy 2000: 249
1523 bärg ... zguppen	ibid.
1525 Silbererz zū Ghuppen	RQGL 1, 1, Pr.
1527 offnung aund förderung des bergwerks Guppen	RQGL 1, 1, Pr.
1529 von Guppen	GLA Karlsruhe, Kat.
1796 Gupen Alp	ohne Quelle

• Lat. CŪPPAM ‘Becher’. – RN 2: 123 *Cuppa* (Dis.), WNB 7: 128 †*Guppa* (Wartau); REW 2409, FEW 2: 1556, DRG 4: 124s.; ZOPFI 1938: XXIV, ZOPFI 1984: 74, ZINSLI 1946: 40, ZOPFI 1950s., WALCH 1996: 311. Cf. über das Wals. entlehnte → *Chupferen* mit typisch ahd. Verschiebung von lat. c- und -p- zu [x-], [-pf-]. (XII.)

Gurglen, Gurgel f. [d̥ ˈgʊrg̊lə] Elm. Enges Wegstück beim Ringgenchopf zwischen Walenboden und Hexenseeli. 2160 m. VerkehrsN 728300 191500 (g2)

• Wals. *Gurgel* < lat. GŪRGULAM ‘Gurgel, Rinne’. – RN 2: 422 *Gurgel* (Safien, Davos); SchwId 2: 418; WALCH 1996: 331.

Isel m. [im ˈisɛl, d̥ɐr ˈisɛl] N.urnen. Liegenschaft mit Wohnhaus und Stall. 420 m. HofN 721080 222250 (i1)

1345 matten die man nempt Isle	GLUB, 1, Pr.
1345 In der Isla	ibid.
1456 uss der Isel	RQGL 1, 1, Pr.
1464 in/uss Isler rechtung ... uss der Isel	RQGL 1, 1, Pr.

• Lat. Ī(N)SULAM ‘Insel’. – RN 2: 175s. allg. surs. *isla* ‘Auwiese’, URNB 2: 321 †*Isel* (Schattdorf), WNB 7: 299 **Isla* (Sennwald); REW 4475, FEW 4: 729s., DRG 10: 130s.; cf. → *Tiislis* mit Agglutination der Präposition *ǣd* ‘zu’ oder des Artikels³⁶.

Isitli n. [ts ‘i:si:tlɪ] Obst. Weide. Ca. 1570 m. FlurN 731310 214300 (i2)

• Lat. Ī(N)SULAM ‘Insel’ + -ĪTTA. – RN 2: 176 (b) *Iselti* (Vals, Splügen), urk. 1556 *Asletta* (Grüsch), URNB 2: 324 *Isleten* (Bauen), urk. 1407 *Iselton*; auch in Quarten (Kt. St. Gallen, Koordinaten gemäß *map* 734490 221700) findet sich der Name *Isitli*, der in KUHN 2002 fehlt.

Jetz, ~*alp* f. [ʊf jets, d̥ ‘jetsalb] Elm. Ätzalp mit drei Stäfel: Unterstafel, Jetzloch und Oberstafel. 1200-1300 m. FlurN 727950 193850 (j)

1344 von der Jätz Stegen ... in Jätz GLUB, 1, Pr.

1388 durch vnser Ietz GLUB, 1, Pr.

1581 zů Jäz ZINSLI 1971: 96 N63

1723 Jatz Einsiedeln 1950

• Wals. *Jatz* < lomb. *[dʒats] < lat. *JĀCIUM ‘Lager, Lagerstätte’. – RN 2: 437 *Jaz* (Davos), urk. 1380 *in monte dicto Jatz* (Langwies); REW 4566, FEW 5: 7s. IACIUM alomb. *giacço* ‘giaciglio’; ZINSLI 1946: 114, ZINSLI 1963: 314s., ZINSLI 1971: 60s., ZOPFI 1982a: 12s. [jets] ist pluralische Umlautform zu [jats].

Kaffistein m. [d̥ər ‘kxafi,tɛj] Mühl. Großer Stein. 910 m. GeländeN 732620 218000

• Wohl zu lat. CĀVAM ‘Grube’. – RN 2: 88 *Gafia* (Fideris, Schiers); FEW 2: 554, DRG 3: 480s. *chava*; VINCENZ 1993: 65 *Gaffi* eventuell < CĀVEAM ‘Höhlung’. (VIII., XI.)

Chänel, *Chängelalp* [ɪ(m) ‘xænəl] Mollis. Alp mit einem Sennten, einer Alphütte und einem Stall. «Das [-g-] in *Chängelalp* (K 1: 10’000) wird nicht ausgesprochen». 1100-1200 m. FlurN, HofN, RaumN 725850 215860 (k1)

~1350 Vs dem Kenel GLA Karlsruhe, Kat.

1802 Ber Kenel StAGL, Kat.

• Lat. CANĀLEM ‘Röhre, Rinne’. – RN 2: 69 allg. surs. *canal* ‘Rinne’, RN 2: 439 *Chändlen* (Conters im Prättigau), WNB 7: 113 *Chengel* (Grabs); REW 1568, FEW 2: 170s., DRG 3: 259, LEI 10: 601s., *SchwId* 3: 210, 362 *Chännel*, *Chängel*. (II., XI.)

Chärpf, *Kärpf* m. [d̥ər (k)xærpf, ‘ʊfəm (k)xærpf] Elm, Diesb. Bergstock mit Schnee- und Geröllfeldern, 2794 m. Höchster Punkt des Freibergs zwischen Klein- und Großtal. GeländeN 726870 197680 bzw. 726020 197500 (K1)

1682 Kerpstock Staatsarchiv Luzern

1796 Kaerpf Stok ohne Quelle

• Vorrom. *kripp- ‘Fels’. – RN 2: 166 *Grep aut* (Tuj.), *Grep aul* (Dis., Sumvitg, Trun); REW 3863 *grepp-*, FEW 2: 1323 **krepp-* ‘Felsen’, DRG 7: 819 *grip* I; HUBSCHMIED 1938: 80 N2; ZOPFI 1984: 72, HUBSCHMID 1951: 46 N14, HUBER 1941s.: 234, SCHMID 1980: 173s.

³⁶ Hierzu auch *Isel* m. [ɪ(m) ‘isəl] Bilten. Wiesland. 420 m. FlurN 721900 222160.

Der Ansatz *krippa bei HUBSCHMIED 1938 entbindet uns von der Erklärung der Palatalisierung des Tonvokals in dem von Zopfi angenommenen Etymon *k(a)rap- zu *[xɛp-] und [xɛp-]: Man vergleiche auf *krap- reimendes germ. *tappon-* > dt. *Zapfen* (EWDt. 874), das nicht zu *[tʃɛpf-] palatalisiert ist, oder *SchwId* 3: 407 mit singularem *Chapf* < ahd. *chapf* 'Ort, von dem man ausschaut' mit der Aussprache [xapf], nicht *[xɛpf]. Auch → *Bättelgräpp* beruht eventuell auf vorrom. *kripp- 'Fels'. (VII., XII.)

Chästlisbächli n. [ts 'xæftlis, bæxli] Mühl. Bach im unteren Teil der Brunnenrus, der in den Meerenbach mündet. 800-500 m. GewässerN 731400 219400 (k2)

• Lat. CASTĒLLUM 'Schloss'. – RN 2: 84 *Casti* (Tuj. u. a.), URNB 2: 409s. *Chastel*, *Chaschli* (Wassen). ~ hat Sekundärumlaut vor dem Diminutivsuffix [-li], cf. STREIFF 1915: §28. (II., XI.)

Kerenzen, *Kerenzer Berg* m. [d̥ɐr 'xirɛtsɐ, 'xirɛtsɐr bɛrg̊] Region mit den drei Tagwen- und Ortsgemeinden Filzbach, Obstalden, Mühlehorn. RaumN, ohne Koordinaten (k3)

1457 uff Kirchenzen ... ab Kirchenzen	RQGL 4, 4, Pr.
1480 ab Kirchentzen	RQGL 1, 1, Pr.
1532 uff Kirchentzen	RQGL 2, 2, Pr.
1547 uff Kirentzen	RQGL 2, 2, Pr.
1567 von ... Kirentzen	RQGL 2, 2, Pr.
1568 Kirhentzen	RQGL 2, 2, Pr.
1581 ab Kirhetzen ... uff Kirchetzen	RQGL 1, 1, Pr.
1603 Kirentzen	RQGL 2, 2, Pr.
1670 auf Kerentzen ... ab Kerenzen	RQGL 1, 1, Pr.
1721 Kirchzen	RQGL 3, 3, Pr.
1761 gemeind Kerezen	RQGL 4, 4, Pr.

• Lat. CIRCINĀTIO (zu CIRCINĀRE 'umrunden'). – Cf. GEORGES 1: 1141 CIRCINĀTIO 'Kreis, Umkreis', CIRCINĀRE 'runden', REW 1941 span. *cercenar* 'abrunden', 'roden', FEW 2: 700 und LEI 14: 570 s. CIRCINĀRE. Der Rectus CIRCINĀTIO bedeutete sicher 'Umrundung, Umgehung (der damals versumpften Route am südlichen Ufer des Walensees von Niederurnen aus ostwärts gegen Murg)'.

Die Alemannen übernahmen wohl *[kirki'natsɐ], dessen [k] im Zuge der ahd. Lautverschiebung ab dem 8. Jh. zu [x] assibiliert wurde, cf. XIII. So entstand ['xirɛ'natsɐ] aus ['xirxɛntsɐ] (cf. die urk. Belege von 1457) < *[xirxɛ'natsɐ]. Der Anlaut von → *Chinzen* ist analog entwickelt.

Alle bisherigen Deutungen (HUBSCHMIED 1938: 77, ZOPFI 1984: 22s., ZOPFI 1952: 287, BOESCH 1963: 255, NYFFENEGGER 1968: 19, JUD 1973: 405, ZOPFI 1982b: 241, die den Namen auf *CIRCATIÖNE bzw. *CIRCINTA zurückführen oder SONDEREGGER 1979b: 237 und in Folge WALCH 1996: 194s., die «(VIA) *CIRCINĀTA oder *CIRCATIÖNES 'Kehren'» ansetzen) sind aus lautlichen und morphologischen Gründen nicht zu akzeptieren. (XIII., XVII. N)

Chinzen n. [ts 'xintʂə] Linthal. Eine Außenweide von der Wange. Ca. 1360 m. FlurN 717100 192000

1705 Kinzenhoren	WALCH 1996: 359
1750 Kintzenhoren	Einsiedeln 1950
1756 Kintzenhoren	WALCH 1996: 359
1768 Kinzenhoren	Einsiedeln 1950

• Unklare Herkunft. – Möglicherweise stammt das Wort aus lat. QUINTUM ‘der Fünfte’, das nach *REW* 6966 und *FEW* 2: 1482s. im Bearn. als *quinte*, *quinde* ‘Bergkante’ bzw. *quintaa* ‘Bodenvertiefung’ und im Piem. als *kintaja* ‘stinkende Gasse’ belegt ist. Eine Entwicklung von lat. [kwint-] zu *[kint-] und ahd., alem. [kxints-] ist lautlich unproblematisch (IX., XIII.). Sie könnte den Ansatz eines vorrom. *qwentica ‘Tal, Einschnitt’ (WALCH 1996: 359s., GOY 2000: 228) erübrigen. Cf. *URNB* 2: 430 *Chinz-* in *Chinzerberg*, *Chinzertal* (Bürglen). Die Form → *Ginzen* ist wegen anlautendem [g̊-] lautlich unklar.

Chlön

• Vorrom. *kleu(ni). – *SZNB* 2: 107 *Chlön* (Muotathal); SONDEREGGER 1966s: 263, WEIBEL 1973: 89, WALCH 1996: 261s. *Chlöntal*. Zum Lautlichen cf. → *Leuggelen*.

Chlosen, *Chlusen* n. [im 'xlosə 'ɛnə, its 'xlosə] Ennenda. Schluchtartiges Gelände mit Erlengebüsch. «Man sagt nicht *Chlusen*». 1760 m. GeländeN 726330 213650 (k4)

1333 die klosen	GLUB, 1, Pr.
1340 die klos ... in die klos(e)	GLUB, 1, Pr.

• Lat. CLŪSUM ‘eingezäunte Wiese’. – *RN* 2: 98 sutselvisch *clis* ‘Einfang, Einfriedigung’, urk. 1514 *Clusa* (Klosters), 1475 *Clusa* (Maienfeld), *URNB* 2: 448s. *Chloserli* (Göschenen), *URNB* 2: 451 *Chlus* (Erstfeld) und *SZNB* 2: 108 *Chlos* (Altendorf) < mhd. *klūs(e)*, *WNB* 7: 115 *Klus* (Balzers u. a.); *REW* 1973, *FEW* 2: 756 N4, *DRG* 3: 743s. *clūs* II, *clüsa*, *LEI* 14: 1238 s. CLAUDERE, *SchwId* 3: 699 *Chlus*. (XII.)

Koretmeuer, Koretmäuer → Mäur

Chrinden → Chrinen

Chrinen m. pl. [ɪ ɕæ 'xrinɛ] Mollis. Mit Steinen durchsetztes Weidegebiet. 1400-1500 m. FlurN 726950 215000 (K2)

• Vorrom. *krin(n)a ‘rinne’. – *RN* 2: 446 *Chrinna* (Avers, Davos, St. Antönien u. a.), *URNB* 2: 473 *Chrinne* (Realp); *REW* 2311, *DRG* 4: 225, *SchwId* 3: 827 *Chrinne* ‘Einschnitt’, daneben *Chrinden* ‘Kerbe’, das vielleicht aus brom. *crenna* stamme; cf. hierzu *Chrinden* f. [ɪ ɕær 'xriŋɕə] Obst. Mit Stauden durchsetztes Weidegebiet. 1700-1900 m. FlurN 731550 216150. (XII.)

Chumis(wald) m. [ɕər 'xumis] Braunw. Wald. 1650 m. FlurN 716100 200100 (K3)

• Vorrom. *kumba ‘Mulde’. – *RN* 2: 447 *uf da Chuma* (Avers), *Chumma* (Obersaxen u. a.), *SZNB* 2: 494 *Chumen* (Altendorf); *REW* 2386, *FEW* 2: 1526, *SchwId* 3: 290 *Chum(m)a*, *Chumen*, fr. *combe* ‘kleines Tal’; ZOPFI 1984: 74, ZINSLI 1962s.: 276s. ~ mit anlautendem [x-] ist anders als → *Gumen* über das Ahd. entlehnt. (XI.)

Chupferen f. [ɪ dər 'xɔpfərə, ɪ t 'xɔpfərə] O.urnen. Wohnhaus, Stall und Wiese mit Chupferenchrumm. 420 m. HofN, FlurN 724490 219770 (*k*)

1802 Kupferen

StAGL, Kat.

• Wals. *Chupfe* < lat. CŪPPAM 'Becher'. – RN 2: 123 *Cuppa* (Dis.), RN 2: 447 *Chüpf* 'Bergkuppe' und *Chüpfen*, *Chüpfaflua* (Langwies, Davos), URNB 2: 115 *Gupf*, *Gipfli* (Realp; mit Sekundärumlaut von [-u-] zu [-y-] und dessen Entrundung); *SchwId* 2: 390 *Gupfe* 'Kuppe'. Cf. über das Romanische entlehnte → *Guppen(alp)*. Zum Suffix [-ərə], das offenbar auch nach Wörtern vorkommt, die Bodennutzung oder -beschaffenheit bezeichnen, cf. *Acheren* (Luchs., Mitlödi, O.urnen) oder *Aueren* (Haslen, Netstal).

Mit WALCH 1996: 360 Herleitung von ~ aus dt. *Kupfer* anzunehmen ist nicht plausibel: Kupfervorkommen finden sich im Kt. Glarus nur auf der Mürtschenalp und am Nordwestfuß des Gandstocks (BÄCHTIGER 1960: 279). Die offenbar erst seit dem 19. Jh. bekannten Kupferlagerstätten sind auch von ihrer Situierung her mit ~ nicht identisch. (VII., XI.)

Läu n. [ɪts læü] Haslen. Wiese mit Stall. 575 m. FlurN 722560 203450

1713 Leüw

Einsiedeln 1950

Läu n. [ɪts læu] Haslen. Wohnhäuser. 600 m. HausN 722890 204050. *map* «*Lew*».

1469 ab em Löuw

RQGL 1, 1, Pr.

1658 am Löüw

RQGL 1, 1, Pr.

1670 Leuw

RQGL 1, 1, Pr.

1686 am Lääüw

RQGL 4, 4, Pr.

1686 Lääüw

RQGL 4, 4, Pr.

• Cf. → *Lau*.

Laueli n. [ɪm 'lawəli] Linthal. Liegenschaft mit Wohnhaus und Stall. 830 m. HofN 717750 195390

1793 Lauweli

RQGL 3, 3, Pr.

Laueli n. [ts 'lawəli] Engi. «Die Lauelialp wird als Rinderalp genutzt». 1700-2000 m. FlurN 728500 203500

1802 Lauely

StAGL, Kat.

Laueli n. [ɪm 'lawəli, ɪts 'lawəli] Schwanden. Liegenschaft mit Wiese. 860 m. FlurN 722840 206310

1771 Lauweli

Goy 2000: 357

1802 Lauweli

StAGL, Kat.

• Diminutivum zum folgenden Wort.

Lau f. [ɪ dər 'lawɪ] Linthal. Weidegebiet der Alp Präch. 1200-1400 m. FlurN 717100 199150 (l)

1802 Lauy

StAGL, Kat.

Lau f. [ɪ d̥ər 'la:rwɪ] Luchs. Weidegebiet mit Ferienhaus und Stall. 980 m. FlurN 720660 202680

1802 Lauey

StAGL, Kat.

Lau f. [ɪ d̥ər 'lawɪ] Schwanden. Weide neben einem Steinschlag- und Lawinenzug. 960-1100 m. FlurN 725950 203600

1697 Lauwe

GOY 2000: 358

Lau f. [ɪ d̥ər 'lawɪ] Schwanden. Wiese. 760 m. FlurN 722920 206310

1672 In der Lauw

GOY 2000: 356

1697 Lauwe

ibid.

1798 Lauwy

ibid.

Lau f. [ʊf d̥ 'lawɪ 'ʊfɐ] Schwändi. Bergwiese. 1010 m. FlurN 722800 208170

1737 im Lauiswald

RQGL 4, 4, Pr.

Lau f. [d̥ 'lawɪ] Netstal. Wildheugebiet. 1220 m. FlurN 721080 212750

1740 vor dem Lauwi zaun

RQGL 4, 4, Pr.

• Lat. LABĪNAM ‘Erdsturz, Lawine’. – RN 2: 181 *Lavina* (Trun), RN 2: 450 s. Lauwele *Laubaschluocht* (Davos), *Laubalazug* (Safien), *Läui* (Tamins), *Leui* (Haldenstein), URNB 2: 509s. *Lauwi* (Attinghausen, Bürglen u. a.), SZNB 2: 262s. *Lau* (Gersau u. a.); REW 4807, FEW 5: 101-03, DRG 10: 649, SchwId 3: 1539 *Lauwelen*, *Lau*; ZINSLI 1946: 151, 164 (*Lauwele*). Lat. -b- ist in diesem Wort sehr früh zu [-w-] abgeschwächt, cf. EWDt. 428 mit altem *Lau(w)ine*; so konnte, anders als bei → *Rufi*, kein intervokalisches alem. [-f-] entstehen, cf. XVI.³⁷

Leuggelen n. [ɪts 'læy̯g̊ɐlɐ] Nidfurn. Sommerweide, früher Wiese und Berggüter. 940 m. FlurN 722300 205460

1350 Uffen Loeggelen (m.)

WALCH 1996: 216

• Vorrom. *leuk- ‘weiß’. – HUBSCHMIED 1938: 87, WALCH 1996: 216. *leuk ist wie ahd. -e(u)w- entwickelt, das in Glarus [-æy̯-] ergab, cf. STREIFF 1915: §46, mhd. *höu(we)* > [hæy̯] ‘Heu’ sowie *www.ortsnamen.ch* mit *Heuberg* in Schwanden. Lautlich kaum zu rechtfertigen ist deshalb für den GewässerN *Leuggelbach*, phonet. ['læy̯g̊ɐl.ɓax], die Herleitung aus lat. LÖCUM ‘Ort’ + alem. Diminutivsuffix [-ɐlɐ] (LSG 529s.). LÖCUM führte zu altromanischem *[lyøk], dessen [-y-] glarnerisches [-u-] ergäbe. Für *[lyøk] wäre damit *[luɐ̯g̊] zu erwarten, cf. → *Chlosen*, *Chlusen* zu *[klyɔs] < CLŪSUM. Sekundär umgelautet hätte das Glarner [-u-] als [-y-] aufzutreten, cf. → *Nügger*.

Malor → Oren

Mätz f. [tsur mæts, ɪ d̥ mæts 'ʊfɐ, ɪ d̥ər mæts] Haslen. Weide. 1340 m. FlurN 723810 202620 (m1)

• Lat. MĒDIUM ‘in der Mitte befindlich’. – RN 2: 202 (b) *Alp Miez* (Andiast); REW 5462 bzw. 5425, FEW 6/1: 627s. bzw. 512s., HWR 483 *miez* ‘halb’; ZOPFI 1950s. Zu den

³⁷ Hierzu gehört *Lau* f. [d̥ 'lawɪ] Betschw. Weide, die jedes Frühjahr von einer Lawine verschüttet wird. 1170 m. FlurN 722400 199500.

beiden Reflexen [-j-] und [ts] von lat. -DJ- im Brom. cf. *HLB* §576. Bei Annahme des mhd. Sekundärumlautes [-ε-] < [-a-] wäre auch *MÄRTEA ‘Keule’ als Deutung vertretbar, cf. *RN* 2: 201 *Crap Mats* (Trin), *Mazzaspitz* (Avers) usf.

Matzlen [ɪ 'matslɐ, uf 'matslɐ, tsur 'matslɐ] Haslen. Einer der drei Mittelstäfel der Ennetseebeenalp mit einer Alphütte. 1870 m. FlurN 725870 200700 (m2)

• Lat. MATEÖLAM ‘Keule’. – *RN* 2: 201 *Mazö* (Braggio); *REW* 5425a, *FEW* 6/1: 512s., *DRG* 13: 760, *HWR* 473 *mazzöl* ‘id.’; *ZOPFI* 1984: 79, *ZOPFI* 1950s., *KUHN* 2002: 166, urk. 1495 *an mattzolen*. Das belegte Etymon ist *EWDlad.* 4: 345 s. *mazòra* entnommen. (XVII. N)

Mäur f. [ɪ d̥ɐr mæʊr] Elm. Ehemaliges Gut mit Restaurant zwischen Zünli, Wisli und Untertal. 1030 m. HausN 732850 197750 (m3)

1545 Meür(en)	Zopfi 1952: 295
1802 Mäur	StAGL, Kat.

Meuren, Mäueren f. pl. [d̥ 'mæʊɐrɐ] Mollis. Streue- und Magerwiesen mit Scheunen, wozu Unter-, Ober- und Koretmäuer gehören. 780-860 m. FlurN, HausN 725200 218800

1548 in der meür	RQGL 2, 2, Pr.
1549 in meüren, in der meür	RQGL 2, 2, Pr.
1802 Meüer	StAGL, Kat.

• Lat. MAJÖREM ‘größer’. – *RN* 2: 193s. urk. 1448 *Ager maior* (Zizers), 14. Jh. *Camp maiorr* (Degen), 1640 *Cromaiore* (Soazza), 1084 *Pradu maiore* (Lüen), *Prau Migiur* (Breil, Falera, Lags); *REW* 5247, *FEW* 6/1: 59s., *DRG* 14: 241; *ZOPFI* 1952: 291, 295, 308. Cf. weiter BOLLIGER-RUIZ 1990s.: 199 †*Gammajur*, *KUHN* 2002: 14, 179 †*Brämenyur*. Diese beiden Formen sind Zusammensetzungen aus MAJÖREM mit CÄMPUM ‘Feld’ bzw. PRÄTUM ‘Wiese’. Die Annahme einer Basis *marja mit der Bedeutung ‘Grenze’ als Berührungspunkt zwischen Alemannen und Romanen (*ZOPFI* 1952: 314) für ~ dürfte sich wohl erübrigen³⁸.

Koretmeuer, Koretmäuer f. [t 'kxorɐd̥mæʊɐr] Mollis. Streue- und Magerwiese. 800-850 m. FlurN 725200 218700 (m4)

• Lat. COHÖRTEM + MAJÖREM ‘Meierhof’. – *RN* 2: 101 cohors mit *Cuort*, dem das dt. *Meierhof* (Obersaxen) entspricht und auf Surs. eigentlich *Cuort mer* lauten sollte, *RN* 2: 194 major 2. mit *Mer* (Pigniu) und *Meierhofer Äpli* (St. Antönien), *RN* 2: 193 *Cromaiore*, urk. 1640 *Cromaiore* (Soazza), *WNB* 7: 128 *Gurt* (Wartau) < COHÖRTEM. Cf. auch *URNB* 2: 118s. *Gürtzellen* < COHORTĪNUM + -ĒLLU, *SZNB* 2: 392 *Gartis* (Gersau) eventuell < COHORTĪNUM; *FEW* 2: 852s., *DRG* 4: 584. Alem. [kxorɐd̥] entwickelte Sprossvokal in älterem *[kxorɔd̥], das dem surs. [kuɐrt] ‘Hof’ entstammt. (XI.)

Meeren: (*Alp*) ~ [ts 'me:rɐ, ɡo: 'me:rɐ] Obst. Alp mit drei Stäfel: Alt Stafel, Meeren, Bärenboden. 1700-1800 m. FlurN, RaumN 731030 215840. *map* «*Meerenalp*».

³⁸ Vergleiche auch *Mäür* f. [ɪ d̥ɐr mæʊr, ɪ d̥ mæʊr 'hind̥ɐrɐ] Schwändi. Wiese mit Ferienhaus. 690 m. FlurN, HausN 723920 208750. *map* «*Mäuer*».

1665 die alpgnossen der Mehren	RQGL 4, 4, Pr.
1682 Mähren	Staatsarchiv Luzern
1695 alb Mer	RQGL 4, 4, Pr.

Meeren [ts 'me:rɐ, uf 'me:rɐ] Obst. Mittelstafel mit Hütten und Ställen. 1810 m. FlurN 730250 216000

1802 Meeren StAGL, Kat.

• Unklare Herkunft. – Lautlich könnte *marjana (HUBSCHMIED 1938: 153) mit Primärumlaut von [-a-] zu [-e-] und einer möglichen Bedeutung 'Rain, Grenze' überzeugen. *SZNB* 3: 350 leitet die Form *Mären* (Muotathal), eine Karstlandschaft mit Schründen, Scharten, Spalten aus vorrom. *marra 'Geröll' her. Cf. hierzu *REW* 5369 mit zlad. *mar(a)* 'Schutt' und *FEW* 6/1: 372 *marr 'Stein, Fels', Formen, die aber im Alem. kaum einen palatalen Tonvokal ([-e-] oder [-ɛ-]) ergeben: Man vergleiche lat. *CĀRRUM* 'Wagen' mit dem alem. Reflex [ˈxarv]. Wäre ~ roman. Herkunft, müsste wie bei *Alp Mer* im bündnerischen Pigniu wohl lat. *MĀJOR* 'größer' angesetzt werden, cf. *RN* 2: 194 s. maior 2. *Aua dil mer, Tegia dil mer.*

Mellen: *Péz* ~ m. [d̥ɐr b̥its 'mele] Linthal. Gipfel als südlicher Ausläufer des Péz Russein. Ca. 3400 m. GeländeN 712580 184500

• Surs. *mellen* < lat. *MĒLINUM* 'gelb'. – *RN* 2: 203 *Crap mellen* (Breil); *REW* 5478a, *FEW* 6/1: 663s., *DRG* 14: 140s.

Merggeli, Ergeli(n) n. [im ɛrg̊ɐ'li, its ɛrg̊ɐ'li 'ini] (Mühl.). Mehrere Liegenschaften mit Wohnhaus. 600-700 m. FlurN, HausN 732600 219030

1682 Ergely Staatsarchiv Luzern

1713 Erggeli Einsiedeln 1950

1780 das Tobel vor dem Erggelin RQGL 4, 4, Pr.

• Unklare Herkunft. – WALCH 1996: 277 vermutet lat. *ARCĒLLAM* + *-ĪNAM* mit der Bedeutung 'kleiner Kasten', was aber angesichts der Entwicklung von lat. *-CE-*, *-CI-* zu glarnerischem [-ts-] oder [-s-] nicht möglich ist, cf. → *Naserii* mit der Aussprache [nasɐ'ri:] < *ĪN* 'in' + *ACERĪNUM* 'Ahornwald'.

Sollte ~ roman. Herkunft sein, müsste daher wohl an Übernahme aus surs. *arclina* 'Reitgras' gedacht werden, das nach *DRG* 1: 377 vorrom. Wurzeln habe: Surs. [ɐr'klinɐ] hätte sich in diesem Fall über *[ɛrg̊ɐ(v)'linɐ], *[ɛrg̊ɐ(v)'li] und mit agglutiniertem Präposition [im] zu [ɛrg̊ɐ'li] entwickelt.

Meuren, Mäueren → Mäur

Mitlisor, Mittliso(h)r → Oren

Modlirus f. [d̥ ɔd̥lɪrʊ:s] Obst. Weide. 1130-1170 m. FlurN 730550 217300 (m5)

• Brom. *muot* 'stumpf' < vorrom. *mutt (*HWR* 503). Cf. *SchwId* 4: 572 *Muttli*, *Mudli* 'Tier ohne Hörner'. Cf. zum vorrom. Wort → *Mutte*.

Mollis [ts 'mulis, uf 'mʊlis] Mollis. Tagwen-, Orts- und Wahlgemeinde. 448 m. OrtsN 724300 217150 (m6)

1283 lantlüt von Mullis	RQGL 1, 1, Pr.
1288 Sanctae Mariae in Mollis	[Kopie] GLUB, 1, Pr.
~1300 ze Mollis	Habsburger Urbar, Pr.
1319 beatae Mariae in Mollis	[Kopie] GLUB, 1, Pr.
1320 Ruodolf Mullis der junger	GLUB, 1, Pr.
1608 zu Mulliß	RQGL 4, 4, Pr.
1636 zu Mulis	RQGL 4, 4, Pr.

• Vlat. *MÖLLU ‘weich’ + -ĀNU. – Gemäß RN 2: 208 s. mollis besteht diese Ableitung im Tuj. als appellativisches *mulaun* ‘wasserzügig’, eine Bildung, die lautlich sehr gut zum Wohnernamen «Mulliner» (ZOPFI 1984: 34 und WALCH 1996: 152 mit dem urk. Beleg von ~1350 *Mulliner huob*) passt. Zu *MÖLLU ‘weich’ cf. REW 5649, FEW 6/3: 58s. sowie HWR 492 s. mögl mit *metter a* ~ ‘Wäsche einweichen’. Die Annahme in LSG 603, ~ entstamme einer Form *MÖLLIĀNU ‘sumpfiger Boden’, ist plausibel, aber wohl nicht nötig, da lat. -LL- wie -LJ- im verdeutschten Glarus als [-l-] erscheint (XVII. N).

Grundsätzlich ist auch gegen eine Herleitung des Namens aus lat. *MOLĪNU ‘Mühle’ nichts einzuwenden, cf. WEIBEL 2011: 280 und SZNB 3: 537 †*Mullis* (Galgenen) gemäß WALCH 1996: 152s., sofern der Wohnernamen vom Typus *Mulliner* gesichert ist. Cf. zu *MOLĪNU ‘Mühle’ RN 2: 206 *Mulin* (Dis.) usf.

Die Bewohner werden gemäß NYFFENEGGER 1968: 20 außerdem «*Muller*» genannt, was die Materialien aus *www.ortsnamen.ch* bestätigen. Hier finden sich bei den Angaben zu *Utschen*: 1690 *holtz ob der Böh zweuschend der Mullerronß und dem holtz reyth, so ab Mullern gath under den Steutz oder Meutschen* (RQGL 4, 4, Pr.). Andererseits ist *Molliser* heute gängig (freundliche Mitteilung von Herrn Martin Jenny am Archiv des Kt. Glarus) und in *www.ortsnamen.ch* ebenfalls belegt bei den Angaben zu *Kerenzen/Mollis*: 1547 [Molliser *huben*] (RQGL 2, 2, Pr.), 1758 *der Molliser harchier ...* (RQGL 3, 3, Pr.), 1770 [*an dem Molliser ...*] (RQGL 3, 3, Pr.).

Mörtel m. [ts 'mø:rdɐl] Linthal. Steile, mit Gras durchsetzte sonnige Mulde, Schafweide zwischen Limmerenboden und Mutten. 2300 m. GeländeN, FlurN 720600 190150 (m7)

• Lat. MORTĀRIUM ‘Mörser’. – RN 2: 212 *Murtè* (Vuorz); REW 5693, FEW 6/3: 150, HWR 506 *murter*; ZOPFI 1982b: 259s. ~ hat die Assibilierung von lat. -T- zu ahd. [-ts-] nicht erfahren und ist demnach über das Romanische nach Glarus gelangt. Cf. das etymologisch identische, über das Ahd., Alem. eingedrungene → *Mürtschen*. (IV., cf. IX.)³⁹

†**Munprecha** [-] Linthal. Weidegebiet der Alp Präch. (Ohne Koordinaten)

1196 rivus ... qui ... dicitur Munprecha GLUB, 1, Pr.

1483 ... inn einem berg heisset

Mumprätha

RQGL 1, 1, Pr.

• Lat. MÖNTEM ‘Berg’ + fragliches Determinans. – Cf. RN 2: 210 (a, 4.) mit *Muntschep* (Mathon) als eventuelle syntaktische Parallele aus MÖNTEM + CĪPPUM ‘Pfahl’; ZOPFI

³⁹ Cf. hierzu: *Mörder* m. [dɔr 'mœrdɔr] Elm. Bergspitze zwischen Tschinglen und Falzüber. 2396 m. GeländeN 735180 196680.

1984: 78 stellt *-precha* zu ahd. *brëcha* ‘brechen’; ähnlich argumentiert WALCH 1996: 118, wonach ~ Zusammensetzung mit FRÄCTU ‘abgebrochen’ sei, das durch dt. *(*gi-*) *brahhi* ‘das Abgehauene’ ersetzt wurde; die Form *-prätha* vom Jahre 1483 wäre angesichts → *Prätsch* (Braunw.) mit dem Beleg *Präch* von 1802 unter Umständen zu PİLLEUM ‘Filz’ + -ĀCEU zu stellen.

Mürtschen [uf 'my:rtʃv̥] Obst. Alp mit Unter- und Oberstafel. 1680 m. FlurN 730300 213150 (m8)

1634 Müntschen Mons	Einsiedeln 1950
1680 alp Mürtschen ... zue Mürtschen	RQGL 1, 1, Pr.
1680 ärzwärckh zue Mürtschen	RQGL 1, 1, Pr.
1796 Mörtschen Bg	ohne Quelle

• Alem. *mürtsch* ‘mürbe’ zu mhd. *mürsen* ‘zerstoßen’ bzw. *morsære* ‘Mörser’ (HUBER 1941s.: 235, *SchwId* 4: 429, *EWDt.* 488s., LEXER 1992: 143). – Mhd. *morsære* beruht auf lat. MORTĀRIUM, das als Entlehnung über das Romanische ohne Verschiebung von lat. -RT- zu ahd. [-rts-] in den Namen → *Mörtel*, *Mörder* fortlebt. Semantisch passt diese Herleitung auch gut zu Namen wie *Fulabärg* ‘fauler Berg’ (Valendas, Tenna usf.) in RN 2: 405.

Zum Beginn der Palatalisierung von ahd., mhd. [-rs-] zu [-rʃ-] während der Zeit des Frühneuhd. cf. *EWDt.* 306 dt. *herrschen* < ahd. *hērisōn*, *EWDt.* 310 *Hirsch* < ahd., mhd. *hirz*. Dazu ist auch die Form [‘mørʃv̥l] ‘Mörser’ (STREIFF 1915: §114) zu vergleichen.

HUBSCHMIEDS (1938: 144) Annahme eines roman. Etymons **morgia* < vorrom. **morga*, **murga* ‘Grenze’ ist angesichts der bei → *Arznet* verzeichneten Entwicklung des roman. **[-rdz-]* zu alem. [-rts-] unplausibel; siehe dort auch dt. *Pelz* < lat. PELLĪCEAM, das im Alem. nicht zu **[peltʃ]* gelangte. (IV., IX.)

Mutte, *Multen* f. [d̥ 'mutæ] Matt. Weide. 1040 m. FlurN 732600 202130. *map* «*Mutten*» (M1)

• Vorrom. **mutt* ‘Erdhaufen’. – RN 2: 213s. allg. surs. *muot(a)* ‘Kuppe, Hügel’, URNB 2: 830 *Mutten* (Realp), SZNB 5: 238 *Muettwald* (Vorderthal), WNB 7: 395 **Mueta* (Grabs); REW 5793, FEW 6/3: 298s., HWR 503; HUBSCHMID 1951: 24, VINCENZ 1993: 154 *Muttis*, KUHN 2002: 90 *Mutta*.

Näfels [ts 'næfɛls, uf 'næfɛls] Näfels. Tagwen-, Orts- und Wahlgemeinde. 450 m. OrtsN 732400 217900 (n1)

1240 fratres e Nevels	GLUB, 1, Pr.
1260 a Friderico de Nevels ...	UBZH, Kat.
1274 Fridericus de Nevers	UBZH, Kat.
1283 lantlüt ... von Nefels	RQGL 1, 1, Pr.
~1300 ze Nevels	Habsburger Urbar, Pr.
1351 die burg Näfels	GLUB, 2, Pr.
1388 gan Näffels	GLUB 1, 1, Pr.
1388 gan Neffels	GLUB 1, 1, Pr.

1413 kapell ze Näfels	GLUB, 3, Kat.
1555 Naevels	Geographische Gesellschaft St. Gallen
1565 Näuels	Einsiedeln 1950
1592 Nefel	Einsiedeln 1950
1661 von Näffel ... von Neffels	RQGL 4, 4, Pr.
1681 zuo Näffels	RQGL 4, 4, Pr.
1692 aussert Nääfels, züo Näffels	RQGL 3, 3, Pr.

• Lat. ĪN 'in' + ĔBULUM 'Attich'. – RN 2: 767 stellt diese Etymologie für den Churer Namen *Nebula* auf. Sie dürfte auch für ~ zutreffen. Man vergleiche weiter RN 2: 132 *Ebgia* (Soazza) und hier → *Efeler*. Die bisherigen Herleitungen des OrtsN sind aus lautlichen Gründen unhaltbar⁴⁰: Seit dem 13. Jh. wird der Tonvokal des Namens als <e> oder <ä> geschrieben. Dennoch erwägen die bisherigen Untersuchungen als Etymon von ~ mehrheitlich den Stamm NOVĀLE 'Neubruch', der sich angeblich zu einem *[nɐ'val] entwickelt habe und nach dem Akzentrückzug *[nɐvɛl], *[nɛfɛl] lautete. In letzter Form soll dann der Umlaut zu *[nɛfɛl], der Grundlage des heutigen Namens, eingetreten sein.

Dem widerspricht die Entwicklung des auf NOVĀLE reimenden *BOVĀLE 'Weide': Dieses hat im Brom. [bu'a:l] ergeben (DRG 2: 558) und hierzu bestehen nach *SchwId* 4: 1043 und DRG 2: 562 seit dem 14. Jh. Schreibungen wie singularisches *boval* (1368/76) und pluralisches *böfeln* (1491). LSG 652 steuert für die Gemeinde *Noflen* (Kt. Bern) die Formen *Novelon* (1250) und *Noflon* (1260) bei, die beweisen, dass zu jener Zeit keine Graphien wie *<Nevel>, *<Nefel> für die lat. Form NOVĀLE entstehen konnten.

Zu appellativischen Reflexen von ĔBULUM cf. *nebbio* (Siena), *nébi* (Bologna), umbr. *nibbi(o)* mit agglutiniertem unbest. Artikel und schweiz. *ibllo* 'Attich' (FEW 3: 202) und bei PELLEGRINI 1990: 335s. die OrtsN *Lebbio*, *Nebbio*, *Nibbio*, *Ĕghen*.

Hierzu ist außerdem *Näfleren* (Kt. St. Gallen, [i ðɐ 'næflɛrɐ], 600-700 m) zu vergleichen, das wohl ebenfalls auf ĪN 'in' + ĔBULUM 'Attich' beruht. Zum Suffix [-ɛrɐ], das vielfach mit Bezeichnungen von Pflanzen oder Bodennutzungen kombiniert wird, cf. ZOPFI 1948: 202 mit Namen wie *Stöckeren*, *Nessleren*, *Hanferen*, *Brüscheren*,

⁴⁰ ZOPFI 1984: 33, HUBER 1941s.: 234, HUBSCHMID 1952: 357, WALCH 1996: 160s., LSG 636. Das Argument bei HUBSCHMID 1952: 359, die beiden Labiallaute [b-] und [-v-] in *BOVĀLE ermöglichten die Labialisierung des -o- zu [-u-], die bei NOVĀLE mit anlautendem Dental und inlautendem Labial unterbleiben könne und weshalb aus *[no'val] die Stufe *[nɐ'val] entstehe, kann nicht gelten: Auch *CŪBULUM mit Velar im An- und Labial im Inlaut entwickelt sich nicht über roman. ['kʊvɛl] zu alem. *['gʊfɛl], sondern verbleibt bei ['gʊbɛl], ['gʊfɛl], cf. → *Gubel*; wie NOVĀLE verhält sich auch ĪN + ŌVILE 'Schafstall' bezüglich des Vokals in der Anlautsilbe: Das Wort lautet im Surs. [nu'eʌ], nicht *[nɐ'veʌ] (HWR 533). WALCH 1996: 162 (N146) führt die Form *Bafel* in Wartau auf, die jedoch kein Argument für die bisherige Deutung von *Näfels* aus NOVĀLE > *[nɐ'val] ist: *Bafel* steht für ['bɔfɛl] ebenso wie *Stofel* (Tamins) für *Stafel* (RN 2: 496, wozu nach WNB 7: 576 *Stofel* in Wartau u. a. besteht). Cf. zu betontem alem. [-o-] weiter URNB 2: 846 *Nofli* (Erstfeld), das sich aus NOVĀLE 'Neubruch' bzw. NOVĔLLUS 'id.' herleiten lässt, weiter SONDEREGGER 1979b: 237 N65 nach ZOPFI 1984: 33 über *Nofels* bei Feldkirch (Vorarlberg) < NOVĀLIAS.

Fäncheren, WEIBEL 1973: 133 mit *Baumeren*, WEIBEL 1995: 71 mit *Pflanzeren* usf., außerdem → *Chupferen* mit *Acheren* und *Aueren*. (VIII.)

Näflete f. [ʊf d̥ər 'näfl̥d̥ɐ, ɪ d̥ 'näfl̥d̥ɐ] Näfels. Bergheimet mit zwei Ställen. 1140 m. OrtsN, HofN 720700 217500 (n2)

• Lat. ĪN 'in' + ĒBULUM 'Attich' + lat. Suffix -ĀTU, -ĒTU oder -ĪTTU. – Die genannten Suffixe fallen im alem. Nachton in der Stufe ['--ɐd̥ɐ] zusammen. Man vergleiche zu -ĀTU → *Tafleten* < TABULĀTUM 'Bretterwerk', zu -ĒTU *Buchsiten*, *Chersiten* < BŪXUM 'Buchsbaum' + -ĒTU, CERĒSIAM 'Kirsche' + -ĒTU (SCHMID 1987: 49), zu -ĪTTU → *Berge-ten* < *barica 'Hütte' + -ĪTTA. (VIII., eventuell X.)

Naserii, *Naseri*, *Nasery* f. [ɪ d̥ər n̥as̥'ri:] Matt. Teilbezirk der Trosgialp, Kuhweide. 1440 m. FlurN 734700 202300 (n3)

• Lat. ĪN 'in' + ACERĪNUM 'Ahornwald'. – RN 2: 4 *Nischarinas* (Vuorz), WNB 7: 20 *Nescharina* (Tschagguns), *Nescherina* (Silbertal). Cf. auch *Nasserein* (St. Anton am Arlberg, Tirol); REW 91. (I., XIV.)

Niderwil [im 'niḡər,vi:l, ts 'niḡər,vi:l] Mollis. Wohnquartier. 440 m. HausN, RaumN 724070 216900 (n4)

(ohne Jahr) ze Niderwile

ZOPFI 1984: 34s.

• Alem. *Wil* < lat. VILLĀRE 'Gehöft' + dt. *nieder*. – Cf. REW 9332 mit afr. *vilier* 'Gehöft'. -*wil* wurde in der Zeit des Gemeingermanischen, also bis ins 3./4. Jh. übernommen (MOSER 1981: 25) und weist daher anlautendes [v-] auf wie die Formen *Wall*, *Weiher*, *Wein* < lat. VĀLLUM, VIVĀRIUM, VĪNUM, wozu engl. *wall*, *wine* zu vergleichen ist. ~ ist einziger -*wil*-Name im Kt. Glarus. Zu jüngeren, aus dem Frühromanischen übernommenen Namen mit lat. v- im Anlaut cf. → *Fesis*, *Figleren*, *Fisentenbach*. (XVI.)

Niederurnen [ts niḡər:urn̥e, ʊf niḡər:urn̥e (!)] N.urnen. Tagwen-, Orts- und Wahl-
meinde. 437 m. OrtsN 722500 220660 (n5)

801-850 In Ranne	LSG 650
<1034 denen von Nidervrnen	SGUBST, Kat.
1077 zu Vrnen	GLUB, 1, Pr.
1178 In Vranun	GLUB, 1, Pr.
~1300 ze Urunnen	Habsburger Urbar, Pr.
1321 ze Niderun Vranun	[Kopie] GLUB, 1, Pr.
1394 die von Vranann	GLUB, 1, Pr.
1395 ze Vranen	GLUB, 1, Pr.
1395 von Uranen	GLUB, 3, Kat.
1412 von Vrinen	GLUB, 1, Pr.
1413 von Nidervrnan	GLUB, 3, Kat.
1414 von nidern Vranen ...	GLUB, 1, Pr.
1415 in Vranen	GLUB, 1, Pr.
1451 ze Urnen	RQGL 1, 1, Pr.
1464 von Nider Urenen	RQGL 1, 1, Pr.

1471 ze Nider Urinen	RQGL 1, 1, Pr.
1556 Ober und Nider Urnnen ...	RQGL 1, 1, Pr.
1556 Nider Urnen/Urneren	RQGL 1, 1, Pr.
1637 zů Niderornen	RQGL 4, 4, Pr.
1681 und Niderurnen	RQGL 2, 2, Pr.
1683 Nideruhrnen	RQGL 3, 3, Pr.
1728 Nider Ohrnen ...	RQGL 4, 4, Pr.

• Lat. *ÖRANA zu *ÖRUM ‘Rand’. – LSG 650, BOESCH 1963: 254s., NYFFENEGGER 1968: 19; cf. ZINSLI 1971: 14 und LSG 904 *Urnäsch*, urk. 9. Jh. *Urnasca*, 1255 *Urnäschen* < *(ÄLPEM) ÖRANAM ‘am Rande gelegene Alp’ + -ÄSCA.

Nügger m. [ɪ(m) 'nüg̊g̊ɐ] Ennenda. Wiesland, Wohnhaus und zwei Ställe. 1220 m. HofN 725120 212800 (n6)

1802 Nügger StAGL, Kat.

• Lat. *NUCĀRIUM ‘Nussbaum’. – RN 2: 223 urk. 16. Jh. *Nugair* (Cumbel), *1358 *Nugair de Putz* (Ruschein), *Acla dils Nughès* (Trun), WNB 7: 408 urk. 15. Jh. *nugerß* (Ludesch); REW 5978, FEW 7: 257, HLB §392b. Zum Sekundärumlaut von *[-u-] zu [-ü-] vor auslautendem [-ɐl] cf. glarnerisch *Büggel* ‘Geschwulst, Anschwellung’ für alem. *Buggel* II ‘id.’ (*SchwId* 4: 1090 bzw. 1087). (IV., XII.)

Nüschen(alp) f. [ɔ̃ 'nyʃɛn,alɔ̃] Linthal. Schafalp. 1390 m. FlurN 719455 191400

• Unklare Herkunft. – ZOPFI 1984: 19 setzt, HUBSCHMIED 1938: 96 folgend, ein vorrom. *oukso- an. Es könnte sich jedoch möglicherweise um durch Walser importiertes *Nüesch* ‘Rinne, in der man den Schafen auf den Alpen das Salz gibt’ handeln; das aus ahd. *nuosk* stammende Wort lebt gemäß *SchwId* 4: 836 vor allem in Uri und im Wallis und wäre alem. Pendant zu vorrom. *krin(n)a bzw. lat. CANĀLEM und TŪBUM, alle mit der Bedeutung ‘Rinne’ oder ‘Röhre’, die den Stichwörtern → *Chrinen*, *Chänel* und → *Zuben* zu Grunde liegen. ~ mit einer älteren Bedeutung *‘Tränke’ wäre dt. Pendant zu lat. *BIBERATŌRIUM ‘id.’, worauf → *Biferten-* zurückgeht.

Oberurnen [ts oɔ̃ɐru:rɲɛ, ʊf oɔ̃ɐru:rɲɛ (!)] O.urnen. Tagwen-, Orts- und Wahlgemeinde. 437 m. OrtsN 722940 219440 (o1)

1283 von Obern Urnen	RQGL 1, 1, Pr.
~1340 ze Obern Uran[n]en	Säckinger Teilrödel, Kat.
1390 ze obern Vranen	GLUB, 1, Pr.
1395 ze Obren Uranen	RQGL 1, 1, Pr.
1414 ze obern Vranen	GLUB, 1, Pr.
1464 von Ober Urenen	RQGL 1, 1, Pr.
1532 zu ... Ober Urnen	RQGL 1, 1, Pr.
1556 Ober und Nider Urnnen	RQGL 1, 1, Pr.
1657 Ober Vrnen	Einsiedeln 1950

• Cf. → *Niederurnen*.

Or → Oren

Oren n. [uf ts 'o:rɐ] Luchs. Weideland an Halde. 1500 m. FlurN 719150 203730 (o2)

1802 Ohren StAGL, Kat.

• Lat. *ÖRUM 'Rand'. – RN 2: 226 s. orum (4. b) die lomb. Form *ör*, URNB 3: 780s. eventuell hierzu *Uri* (-); SCHMID 1980: 171s., WALCH 1996: 361s.⁴¹

Altenoren [uf aldɐno:rɐ, ts aldɐno:rɐ (!)] Linthal. Zwei Alpen mit mehreren Stäfel. Ca. 1800 m. RaumN, GeländeN, FlurN 715850 192650

1518 ze alten oren Kath. Pfarrarchiv Linthal, Kat.

1547 Alten Oren RQGL 2, 2, Pr.

1682 Altenohren Staatsarchiv Luzern

1713 Altenohren Einsiedeln 1950

1714 Altenohren Karte von 1714

1765 die Altenohren alp ... RQGL 4, 4, Pr.

• Kaum lat. ÄLTUM 'hoch' + *ÖRUM 'Rand'. – Cf. zwar Bruckner 1945: 70 betreffend Syntax dt. *Altenryf* zu fr. *Hauterive* oder dt. *Altenfüllen* zu fr. *Hauteville* mit latinisierendem dt. *Alten* für **Hohen*, welches fr. *Haute* entspräche. Diese Bildungen setzen aber lang anhaltende Zweisprachigkeit voraus, die im Kt. Glarus nicht anzunehmen ist. Das Rätoromanische wurde dort zügig zum Substrat, blieb also kein Adstrat; SCHMID 1980: 128 und hiernach WALCH 1996: 363 setzen ÄLTUM + *ÖRUM an: Die Basis müsste jedoch im Brom. *ÖRUM + ÄLTUM lauten und hätte im glarnerischen Gebiet wohl eine Form *['o:rɐldɐ] ergeben, cf. RN 2: 226 s. orum (3.) *Böc dell Ör grand* (Castaneda) mit dem nachgestellten lomb. Adjektiv *grand* 'groß'. Weiteres Beispiel mit konservierter roman. Syntax ist → *Camperdun* < CÄMPUM 'Feld' + ROTÜNDUM 'rund'.

Orlen n. [im 'o:rlɐ, its 'o:rlɐ] Schwändi. Wohnhäuser, Wiesland. 710 m. FlurN, HausN 723960 207320 (o3)

• Lat. *ÖRUM 'Rand' + -ULA. – SZNB 3: 569 *Orlen* (Tuggen); Zopfi 1984: 33, WALCH 1996: 362.

Orneli n. [ts 'o:rnɛli] Betschw. Heugebiet, 1524 m. FlurN 721760 199560

1802 Ohren StAGL, Kat.

1802 Ohrnen StAGL, Kat.

• Zu → *Oren* + dt. -*eli* (WALCH 1996: 362)⁴².

⁴¹ Cf. weiter: *Malor* m. [fom mɔ'lo:r, im mɔ'lo:rɐ] Linthal. Grat mit magerer Außenweide zum Oberstafel Burg sowie Tannen. 1900-2000 m. GeländeN 715700 192700; *Mitlisor*, *Mittliso(h)r* n. [im mɪdli:so:r, its mɪdli:so:r (!)] Obst. Zwei Bauernhäuser mit Wiesland und Stall. 790 m. FlurN, HausN 730810 219150; *Wildor* n. [ts vɪldo:r, am vildo:r (!)] Obst. Altes Wildheugebiet. FlurN 729380 217350; *O(h)r*, *Oren* n. [fom 'o:rɐ, ts o:r, 'ɔfɛm o:r] Obst. Aufgeforstete Waldwiese. 1020 m. FlurN 729200 219500; *Oren* n. [ɪ ts 'o:rɛ] Diesb. Bergliegenschaft mit Ferienhäuschen. 1470 m. HausN, FlurN 720100 201800; *Oren* n. [im 'o:rɐ, its 'o:rɐ] Netstal. Wald. 980 m. FlurN 721500 212600.

⁴² Außerdem *Orneli* n. [im 'o:rnɛli] Linthal. Platz im Aubruch der Geisserus mit Ornenplangge. 1340 m. GeländeN 719470 196610.

Ornen n. [im 'o:rnɐ, its 'o:rnɐ] Linthal. Ehemaliges Wildheugebiet an der Ornenrus. 1360 m. FlurN 716430 189970

• Zu → *Oren* + dt. *-en* (WALCH 1996: 362).

Ramin, *Ramineralp* f. [ra'mi:n, d̥ ra'mi:nɛr,alb] Elm. Privatalp mit drei Stäfeln. 1900-2000 m. FlurN, HofN, GeländeN, RaumN 735750 200300

~1350 Von Rammine

GLA Karlsruhe, Kat.

14. Jh. Ramminne

ZOPFI 1952: 290

1547 Ramin

RQGL 2, 2, Pr.

1682 Raming

Staatsarchiv Luzern

1713 Ramin

Einsiedeln 1950

• Unklare Herkunft. – Das Stichwort gehört etymologisch wohl zum Weilernamen *Rumein* (Lumnezia), cf. *RN* 2: 816 urk. 9. Jh. *Ramnene*, *Rammenis*, 1325 *Ramins*. ZOPFI 1952: 290 führt den Namen auf *RUVĪNAM 'Erdrutsch' zurück, was lautlich nicht plausibel ist: Intervokalisches lat. oder roman. [-v-] wird in Glarus als [-f-] übernommen (VIII.) und dieses wandelt sich nicht zu nasalem [-m-], cf. Reflexe wie [ʀufi] usf. < *RUVĪNAM bei → *Rufi*.

Ranggelen f. pl. [ɪ d̥ɐ 'rang̊ɐlɐ] Schwanden. Vier Wiesen mit Ställen an Abhang. 680 m. FlurN 723180 206270 (r1)

1350 Ronggellun

Zopfi 1938: xxiv

1523 ranggelen, 1784 Ranggelen

Goy 2000: 434

• Lat. RŪNCUM 'Rodung' + -ĀLIA. – *RN* 2: 294 (b, 7.) urk. 1320 *Runcelia* (Chur), *SZNB* 4: 180 *Runggli* (Tuggen) mit dt. *-li*, *WNB* 7: 477 *Reggella* (Wartau); *REW* 7444; WALCH 1996: 311; WALCH 1996: 320 erwägt für ~ zusätzlich brom. *trunc* 'Stamm', 'Rumpf': Das Wort lebt aber nur im Engadin und zwar nicht als Erb-, sondern als Lehnwort < it. *tronco* < lat. TRŪNCUM 'id.' (*HWR* 937). Außerdem ist die Annahme auch sachlich wohl wenig plausibel. (XII., XVII. N)

Rüfel → *Rufi*

Rufi f. [d̥ 'rufi] Diesb. Große Wiese. 590 m. FlurN 721200 201700 (r2)

1496 an die Ruffi

RQGL 1, 1, Pr.

Rufi n. [ts 'rufi, oɸ̯ ɐm 'rufi] Schwanden. Wohnquartier. 590 m. HausN, RaumN 723900 206370

1523 vom gut zruffy

Goy 2000: 451

1802 Ruf(el)i

StAGL, Kat.

Rufi f. [ɪ d̥ɐr 'rufi] Glarus. Bleiche, Werkschopf, E-Werk und Stall. 560 m. HausN 722500 210930

1802 Rufy

StAGL, Kat.

Rufi, *Rüfi* f. [d̥ 'rufi, d̥ 'rüfi] Netstal. Wiesland, Wohnhaus und Stall. 500 m. HofN 722200 213140

1802 Rüfi

StAGL, Kat.

Rufi f. [ɪ d̥ər 'rʊfi] Bilten. Mit Felsen und Rutschpartien durchsetzter Wald. 970 m. FlurN 719000 222500

1802 Ruf(el)i StAGL, Kat.

Rufi f. [d̥ 'rʊfi] Bilten. Wohnquartier und Wiesland. 450 m. OrtsN, RaumN 720000 223160

1802 Rufi StAGL, Kat.

Rüfi f. [d̥ 'ryfi] Elm. Zwei Häuser mit Wiesland. 1100 m. HausN, FlurN 730390 196300

1802 Rüfinweid StAGL, Kat.

Rüfi f. [d̥ 'ryfi] O.urnen. Wohnquartier. 430 m. OrtsN 722770 219350. *map* ohne «Rüfi».

1802 Rüfi StAGL, Kat.

• Lat. *RUVINAM 'Erdrutsch'. – RN 2: 475 *Rufi, Rüfi, Rufena, Rufeli, Rūfeli* (DB.), URNB 2: 1136s. *Rofeien* (Bürglen, Silenen), WNB 7: 476 *Rüfi* (Wartau); REW 7431, FEW 10: 554, HWR 680 *ruina*, SchwId 6: 673; ZINSLI 1946: 163 *Rufine(n)*, VINCENZ 1993: 176 †*Rofa*, KUHN 2002: 271s. *Rüfi*. Alem. [-y-] ist Sekundärumlaut, cf. STREIFF 1915: §35. (VIII.)⁴³

Russein: *Péz* ~ m. [d̥ər ʔits rusejn, 'ʊf̥ ʔits rusejn (!)] Linthal. Höchster Gipfel im Tödimassiv, 3614 m. GeländeN 712660 185500

• Unklare Herkunft. – Cf. RN 2: 818.

Sardona: *Péz* ~ m. [d̥ər ʔits sar'da:na] Elm. Berggipfel. 3055 m. GeländeN 738060 198460

1346 Sardan (Flem) RN 2: 334

1398 Sardanen (Flem) *ibid.*

• Unklare Herkunft. – Cf. RN 2: 333s. *surdum* 'taub' mit der Ableitung auf -ĀNA, womit obige urk. Belege erklärt werden. Surs. *mund sura* 'oberer Berg' (ZOPFI 1984: 13 N) ist kaum anzunehmen, weil surs. *sura* 'obere(r, -s)' keine Basis für den alem. Nexus [-rd-] sein kann. Cf. → *Suren*.

Schabell m. [d̥ər ʃa'ʔel] Elm. Pyramidenartiger Gipfel. 2127 m. GeländeN 729480 199080 (s1)

• It. *scabello* < lat. SCABĒLLUM 'Schemel'. – RN 2: 305 urk. 1550 *scabello* (Poschiavo); REW 7633, FEW 11: 26. Cf. HWR 704 das aus dem Oberit. übernommene *scabella*, SchwId 8: 24 *Schabellen*, SchwId 10: 1 *Skabellen* 'id.>'; ZOPFI 1952: 303s.; WALCH 1996: 297 N52. Entlehnung des Worts aus it. *scabello* wird durch dessen romanische Betonung (nicht auf der ersten Silbe) und den als [-ʔ-] erhaltenen inlautenden it. Bilabial statt labiodentales [-f-] erwiesen. Das Wort ist ab dem 12. Jh. entlehnt. Übernahme direkt aus der benachbarten Surselva kann nicht angenommen

⁴³ Hierzu: *Rüfel* m. [ɪm 'ryf̥el, d̥ər 'ryf̥el] Sool. Wald. 740 m. FlurN 725570 207050. *map* «Rüteli».

werden: Lat. SCABĒLLUM, das über *[ʃkə'viɐl] ein surs. *[ʃkə'vi:] ergeben hätte, wäre ins Glarnerische als *[ʃkə'fi:], *[ʃkafi] oder *[ʃv'fi:], *[ʃafi] gedrungen. (I., XVII.)

Schanen m. [ɔ̯ər 'ʃa:nə, im 'ʃa:nə, ɪ 'ʃa:nə ʊfə] Glarus. Stadtteil. 490 m. OrtsN 723310 211260 (s2)

• Lat. *SCĀMNIUM 'Bank'. – RN 2: 306 mit der Ableitung *Scagnin* (Poschiavo), *WNB* 7: 496 *Schan* (Wartau); *REW* 7648; ZOPFI 1984: 31 N3. Cf. in *LSG* 804s. auch das mit *Scagnin* etymologisch identische *Schänis* < *SCAMNĪNUM im Kt. St. Gallen. Der Eintrag «scan (artr.)» in *WNB* 7: 496 kann entfallen, da *SCĀMNIUM oberit., zlad. *scagn* 'Stuhl' und ~ abdeckt. Zur Depalatalisierung des roman. [-ɲ-] zu alem. [-n-] cf. → *Grunritt*. (XVII. und N)

Schorz m. [ɪ(m) ʃɔrts] Mitlödi. Wiese mit Stall. 620 m. FlurN 725310 207430 (s3)

• Brom. *scorsa* < lat. SCŌRTEAM 'Baumrinde'. – RN 2: 307 mit aus dem Roman. übernommenen bdt. *Skorz* 'id.'; *REW* 7742, *FEW* 11: 329s., *HWR* 744, *SchwId* 10: 14 *Schörz* 'kleiner Zigerbehälter aus Rinde' (Glarus). Die Übernahme muss vor dem 12. Jh. erfolgt sein, da roman. *[sk-] oder [ʃk-] als alem. [ʃ-] erscheint, cf. → *Schanen* < *SCĀMNIUM. ZOPFI 1984: 45, HUBER 1941s.: 241. (XVII.)

Seeblen f. [im 'se:ɓlɐ, ɔ̯ər t 'se:ɓlɐ 'ɔ̯urɐ] Braunw. Wald über dem Mattwald. 1600-1700 m. FlurN 718650 201700 (s4)

1780 das so genannte Selblen RQGL 4, 4, Pr.

Seebli n. [im 'se:ɓli, its 'se:ɓli] Obst. Bauernhaus, Wohnhaus und zwei Ställe. 920 m. HausN, FlurN 730600 218770

1802 Seebli Gut StAGL, Kat.

• Lat. SĪLVAM 'Wald'. – RN 2: 314 (a) *Selfli* (Breil), *Selvli* (Obersaxen), 1515 *an Selflen* (Vals), 1543 *Selfla* (Fideris). Wohl von Walsern als diminutives *Selvli* importiert. Cf. *URNB* 3: 8s. *Salbiten* (Göschenen) < SĪLVAM + -ĪTTA; *REW* 7920, *FEW* 11: 615. (XVI. N)⁴⁴

Seggen n. [im 'seɡv, its 'eɡv] Linthal. Wohnhäuser. 650 m. HausN 719090 198300 (s5)

1518 das ... gut jm secken Kath. Pfarrarchiv Linthal, Kat.

Seggen m. [ɔ̯ər 'seɡv] Bilten. Liegenschaft mit Wohnhaus und Stall. 420 m. HofN 720550 223030

1802 Secken StAGL, Kat.

• Lat. SĪCCUM 'trocken'. – RN 2: 312 mit allg. surs. sekundärem *sec* < *setg 'id.', dagegen *metga* 'Schildbrot' < *MĪCCAM (*HWR* 480), welches zeigt, dass lat. -CC- nach palatalem Tonvokal im Surs. bei lautgerechter Entwicklung denselben Reflex wie lat.

⁴⁴ Derselben Herkunft ist *Seeblen* m. [ʊfɐ(m) 'se:ɓlɐ] Luchs. Grenzgrat zwischen der (Bös-) bächialp und der Braunwaldalp bzw. die daruntergelegene Weide. Ca. 1880 m. GeländeN 718500 202200.

-CT-, nämlich [-c-] entwickelt hat. Das glarnerische Pendant hierzu lautet [-g̊-] wie in ~ und → *Faleggen* < *FILĪCTAM ‘Farn’. (XII.)

Segnes, *Segnas*: *Péz* ~ m. [d̥ɐ ʒits 'sæ̃gnɐ] Elm. Gebirgsmassiv. 3099 m. GeländeN 737200 196780

• Unklare Herkunft. – Cf. *RN* 2: 842.

Selbsanft m. [ˈʊfə(m) selb̥samft (!)] Linthal. Felsmassiv zwischen der Sandalp und dem Limmerensee und Limmerentobel. 2904 m. GeländeN (ohne Koordinaten)

1682 Selbsafft Staatsarchiv Luzern

1708 Selbsanft Einsiedeln 1950

1712 Selb Sanft Einsiedeln 1950

1750 Selb-Sanft Mons Einsiedeln 1950

• Unklare Herkunft. – WALCH 1996: 297s. erklärt den Namen nach Sonderegger als «euphemistischen Namenen», in dem das ziemlich steile Felsmassiv als ‘sanft’ bezeichnet worden sei. Problematisch bei diesem Ansatz ist Syntax und Wortgeschichte: *sa(n)ft* steht in diesem Stichwort nach romanischer Manier an zweiter Stelle und die Form *sanft* als Adjektiv ist dialektal unecht, cf. *SchwId* 7: 1168s., wonach *sanft* «Lehnform» ist. Das Erbwort hätte nach *SchwId* 7: 1173 und *EWDt.* 624 **senft* zu lauten. Bei Annahme einer Zusammensetzung aus Pronominaladjektiv und nominalisiertem Adjektiv, nämlich *(*der*) *selbige Sanfte*, gälte dasselbe: Man hätte *(*der*) *selbige Senfte* zu erwarten.

Es liegt also nahe, für ~ lat. *SĪLVAS* ‘Wälder’ + *ABBĀTEM* ‘Abt’ anzunehmen. Hierzu kann nach *RN* 2: 1 *Frust Avat*, *Péz Avat* (Dis.) und *Pleunca digl Avat* (Sumvitg) gestellt werden. Zu lat. oder brom. [-lv-] in *SĪLVAS*, das in Glarus als [-l̥-] auftritt, ist → *Seeblen*, urk. 1780 *Selblen*, und → *Üblis* mit glarnerischem [-bl̥-] aus *[-wl-] zu vergleichen. Surs. [ɐˈvat] ‘Abt’ kann sich ohne Weiteres zu alem. *['avət] > *['aft] > [aft] entwickeln. Das <n> in obigen urk. Schreibungen seit 1708 wäre demnach rein graphisch.

Setherfurggle → Furggeli

Spescha: *Porta da* ~ f. [ˈbɔrd̥a ɔ̃ 'ʃpɛːʃa] Linthal. Übergang vom Biferten- zum Sandgletscher in einem steilen Couloir. 3352 m. VerkehrsN 712620 184380

• Surs. *spescha* < lat. **SPĪSIAM* ‘Dichte’. – *RN* 2: 321 *Speschas* (Vuorz, Rueun), *Spescha* (Flond); *REW* 8951, *FEW* 12: 198.

Stafel m. [i 'ʃtaːfɛl] Haslen. Oberstafel der Auenalp. 1320 m. FlurN 724480 203300 (s6); *Stafel* m. [d̥ɐ 'ʃtaːfɛl] Elm. Unterstafel, Weide. 1700 m. FlurN 726300 214220; *Stafel* m. [d̥ɐ 'ʃtaːfɛl] Elm. Weide. 1460 m. FlurN 730900 198250. *map* «*Ämpächli*»; *Stafel* m. [ɪ(m) 'ʃtaːfɛl] Elm. Mit Felsen durchsetztes Weideland. 1780 m. FlurN 733850 199450; *Stafel* m. [ɪ(m) 'ʃtaːfɛl] Ennenda. Weide. 1460 m. FlurN 725900 213100; *Stafel* m. [ɪ(m) 'ʃtaːfɛl] Ennenda. Weide um den mittleren Stafel, Wald. 1850 m. FlurN 726650 212650; *Stafel* m. [ɪm 'ʃtaːfɛl] Mollis. Weide. 1530 m. FlurN 727180 217660

• Lat. STĀBULUM ‘Stall’. – RN 2: 322s. allg. surs. *stavel* ‘Alpstafel’, RN 2: 496 *Stafel* (DB.), URNB 3: 272s. *Stafel* (Andermatt u. a.), SZNB 4: 462s. *Stafel* (Alpthal u. a.), WNB 7: 576 *Stofel* (Wartau u. a.); REW 8209, FEW 12: 224s., HWR 839; ZINSLI 1946: 114, KUHN 2002: 3 *Alt Stofel*. (VIII.)

Stäfeli n. [its 'jtæ:fəli] Linthal. Unterstafel mit Alphütte, Stall und Chäsgaden. 1420 m. FlurN, HofN, HausN 720000 195600; *Stäfeli* n. [ts 'jtæ:fəli] Hätz. Kleine Wiese. 1450 m. FlurN 723420 202320; *Stäfeli* n. [ts 'jtæ:fəli] Elm. Heuwiese. 1400 m. FlurN 729920 197300; *Stäfeli*: (*Camperduner*) ~ n. [am 'jtæ:fəli, ts 'gambør,ðunər 'jtæ:fəli] Elm. Unterstafel mit zwei Alphütten und zwei Ställen. 1330 m. HofN, FlurN 733250 198550; *Stäfeli* n. [im 'jtæ:fəli] Engi. Ganzer Mittelstafel der Ochsenfitteren-Alp. 1700-1800 m. FlurN, RaumN 733150 204325

• Diminutivum zum vorigen Wort. Zum Sekundärumlaut [-a-] > [-ε-] in ['jtæ:fəli] cf. STREIFF 1915: §28.

Stoc Grond → Grond

Suren m. [ʰufəm 'suræ, dər 'suræ] Elm. Westwand des Surenstocks (Péz Sardona). 2300-3000 m. GeländeN 737500 198200

• Unklare Herkunft. – Cf. → *Sardona*, dessen vortoniges <a> wohl als <o> zu lesen ist: Damit wird die von RN 2: 333s. vorgeschlagene Etymologie SŪRDUM ‘taub’ + -ĀNA für *Sardona* plausibel. Cf. für Flem auch die Graphie <Fontana freida> (FONTĀNA FRĪGIDA ‘kalte Quelle’) aus dem 13. Jh.; <Fontana> reimt auf <Sardan(en)> (nach RN 2: 334 in den Jahren 1346 und 1398 für Flem): SŪRDUM + -ĀNA müsste als *[sʊr'da:nə] übernommen worden sein und sich in alem. Munde über *[sʊr,dənə], *[sʊr,də] und mit Epenthese zu *[sʊr,ɐ(də)] entwickelt haben; vielleicht ist alem. *Sūr* II ‘Sauerampfer’ (*SchwId* 7: 1282) eingekreuzt, cf. ZOPFI 1984: 13 N, wo für ~ die Graphie *Saurenstock* aufgeführt ist.

Sust m. [t sʊft] N.urnen. Garage. 420 m. HausN 723100 221640 (s7)

1802 d Sust

StAGL, Kat.

• Lat. *SŪBSTAM ‘Unterstand’. – RN 2: 328s., RN 2: 505 *Sust(a)* (Vals, Avers, Splügen), URNB 3: 556 *Susten*, *Hörainsusten* (Wassen), WNB 7: 593 *Sust* (Wartau); REW 8394, FEW 12: 359, HWR 874 *suost*, *SchwId* 7: 1415⁴⁵.

Süstli, *Züstli* n. [im 'sʊftli, its 'sʊftli] Filzb. Weide am Escherkanal. 420 m. FlurN 727000 220500

1802 Zust

StAGL, Kat.

• Diminutivum zum vorigen Eintrag.

Tschermannen f. [ɪ (dər) 'tʃermanɐ] Obst. Rinderweide mit Hütte und Stall zwischen dem Großen Walenhegel und der Gemeinde-/Kantonsgrenze. 1800-2000 m. FlurN 731700 213450

⁴⁵ Man vergleiche noch *Zust* [im tsʊft] Mollis. Alte Scheune. 430 m. FlurN 725020 221580.

• Wohl < surs. *tgamon* (Tuj.), phonet. [cə'mɔn], 'Stadel', 'Verschlag im Stall' (DRG 2: 239). – Das <r> im Stichwort wäre als rein graphisch zu deuten. Eine Übernahme des surs. Mediopalatals [c] als alem. [tʃ] ist normal, cf. → *Filetsch* und RN 2: 338 s. tectum surs. *tetgal* 'Dachpfette' (oder *tetg ault* 'hohes Dach') mit der wals. Form *Titschal*, die als [d̥i'tʃal] zu lesen ist.

Die Annahme in ZOPFI 1984: 45, ~ sei aus CĒRVU 'Hirsch' + -ĪNU herzuleiten, kann aus lautlichen Gründen nicht befriedigen: Anlautendes lat. C- tritt in ~ weder als altes alem. [x-] noch jüngeres [ts-] und inlautendes lat. -v- nicht als [-m-] auf, cf. [k-] oder [ts-] in → *Kerenzen* < CIRCINĀTIO bzw. ahd., ernerisch *Zingel* < CĪNGULUM beim nächsten Stichwort sowie → *Rufi* < *RUVĪNAM usf.⁴⁶

Tschingel m. [d̥ɐ 'tʃiŋɐl] Linthal. Felswand. 960 m. GeländeN 717480 197220 (t)
1518 uf dem tschingel Kath. Pfarrarchiv Linthal, Kat.

Tschingel m. [d̥ɐ 'tʃiŋɐl] Matt. Zwei Gräte in einem Felsband. 1060 m. GeländeN 732770 202520
1802 Tschingel StAGL, Kat.

Tschingel m. [ɪ(m) 'tʃiŋɐl] Ennenda. Wiesland. 600 m. FlurN 724250 211820
1802 Tschingel StAGL, Kat.

Tschingel m. [d̥ɐ 'tʃiŋɐl] Mollis. Wiesland und etwas Wald mit Ferienhaus. 480 m. FlurN, HausN 724150 218450
1802 Tschingel StAGL, Kat.

Tschingel m. [ɪm 'tʃiŋɐl, ɪ 'tʃiŋɐl 'ʊfɐ] O.urnen. Restaurant, Liegenschaft und Ställe. 870 m. HausN, FlurN 721450 219700
1802 Guoth Tschingel StAGL, Kat.

• Brom. *tschinghel*, *tschenghel* < lat. CĪNGULUM 'Gürtel'. – RN 2: 93 (a) *Tschenghel* (Trin), *Schengiels* (Cumbel), URNB 3: 1050s. *Zingel* (Flüelen, Isenthal u. a.), SZNB 5: 569 *Zingel* (Arth-Goldau u. a.), SZNB 5: 574 *Schingel* (Innerthal), WNB 7: 624 *Tschingel* (Sennwald); REW 1928, FEW 2: 683s., LEI 14: 361s., HWR 944, SchwId 14: 1746; ZOPFI 1984: 18, ZINSLI 1946: 126, 146 *Zingel*, BOESCH 1963: 243, BOESCH 1981: 216, NYFFENEGGER 1968: 25, 27, WEIBEL 1976: 301s., SCHMID 1980: 157, PFISTER 1987: 182, VINCENZ 1993: 213 *Tschingel*, KUHN 2002: 145, 288 *Tschingel*.

~ zeigt anschaulich, dass wohl bei Beginn des Mhd. bzw. der Einwanderung der Walser im Kt. Glarus lat. C- vor -E und -I bei der roman. Stufe [tʃ-] angelangt war.

⁴⁶ Im Zusammenhang mit der Entwicklung von lat. C- vor E, I wird der Name *Giplen* (n. mit den phonet. Formen [ɪm 'ɡiplɐ, its 'ɡiplɐ], Mitlödi, 725120 207530, urk. 1802 *Giplen* gemäß StAGL, Kat.) ebenfalls nicht richtig gedeutet: Er basiert weder auf lat. CĪPPUM 'Pfahl' noch CŪPPAM 'Kuppe' (cf. WALCH 1996: 321 nach ZOPFI 1950s. und HUBER 1941s.: 238), sondern beruht auf ahd. *gēbal* mit dessen archaischen Bedeutungen 'Kopf' und 'Schädel(dach)' (EWDt. 257, SchwId 2: 97 mit der Bedeutung 'Name von kuppelförmigen Anhöhen' für den Eintrag *Gibel*). Das hieraus entstandene moderne dt. *Giebel* hat verengte Bedeutung. Zu lat. CĪPPUM mit dem dt. Reflex *Kipf*, *Kipfel* cf. EWDt. 370 und zu CŪPPAM → *Guppen(alp)*, andererseits → *Chupferen*.

Auch *Gletscher* (→ *Biferten*-) mit übernommenem roman. [-tʃ-] und dem im 11. Jh. auf die erste Silbe verlagerten Akzent (I.) ist ein Indiz hierfür. Cf. weiter durch Walser vermitteltes → *Tretsch* < *TRĪCCIA ‘Zopf’ vs. dem Roman. entnommenes → *Felesen* < FĪLICEM ‘Farnkraut’ oder aus dem Ahd. stammendes *[‘tʃingəl] < CĪNGULUM mit dem Reflex *Zingel* in Uri und Schwyz, wo lat. c- + Palatal analoge Reflexe hat. (XIV. und N)⁴⁷

Tschingeln: *Auf den* ~ m. pl. [uf ɖæ ‘tʃiŋlə] Braunw. Weide auf Felsköpfchen. 2080 m. FlurN 716850 201900

1529 Tschingeln

RQGL 2, 2, Pr.

Tschinglen, ~*alp* f. [ɪ ‘tʃiŋlə] Elm. Heualp. 1900-2100 m. FlurN, HofN 734580 195630
~1350 Schingelen I GLA Karlsruhe, Kat.

1428 in Schinglen

GLUB 1, 1, Pr.

1547 Tschinglen

RQGL 2, 2, Pr.

• Plural zu → *Tschingel*.

Tschoggen, *Tschocken* m. [im ‘tʃoɡv̥ ‘oɖv̥, ɪ ‘tʃoɡv̥] Bilten. Liegenschaft mit Stall. 415 m. FlurN 719520 224900 (t)

1802 Tschoggen

StAGL, Kat.

• Wals. *Tschugge*ⁿ < vorrom. *kiukk ‘Stein’ oder ‘Wurzelstock’. – Cf. RN 2: 95 *Tschetgas* (Vargistagn), *Schitgas* (Riom), WNB 7: 625s. nicht †*Tschigga* (Grabs), weil in Werdenberg keine Entrundung von *[-y-] zu [-i-] stattfindet, cf. EICHENHOFER 2007: §20 mit vorrom. *mutt ‘Erdhaufen’ und Reflexen wie *Motta*, *Mutt* und hier → *Mutte* mit **Mueta* in Grabs.

Tschoggl n. [im ‘tʃoɡlə] Matt. Wiesland. 830 m. FlurN 731820 202650

1802 Tschoggl

StAGL, Kat.

• Diminutivum zum Vorigen.

Üblis [im ‘yɔlisv̥, ɪ ‘yɔlis] Engi. Weide, früher Heualp. «~ soll nach Gewährsperson der Oberbegriff dieser Alpheuggebiete gewesen sein.» Ca. 1860 m. FlurN, RaumN 733000 208700 (u1)

• Wohl lat. AQUĀLEM ‘Wassergraben’ + -ĪCEU. – RN 2: 21 (a, 7.) *Uletsch*, urk. 1516 *Awuliesch gannps*, 1386 *Valetz* (Lags), 1375 *Nuvalitsch* (Schiers); DRG 1: 529 engad.

⁴⁷ Weitere Beispiele sind: *Tschingel* m. [ɖv̥ ‘tʃiŋv̥] Linthal. Felsband. 890 m. GeländeN 717860 192750; *Tschingel* m. [im ‘tʃiŋv̥] Luchs. Weide und Wald. 1260 m. FlurN 719850 203600; *Tschingel* m. [ɪ(m) ‘tʃiŋv̥] Luchs. Wiese in einem Band. 1080 m. FlurN 720980 203670; *Tschingel* m. [ɖv̥ ‘tʃiŋv̥] Haslen. Wald. 800-1000 m. FlurN 723750 203870; *Tschingel* m. [yɔv̥ræ ‘tʃiŋv̥] Matt. Felsband, über das der Wissberger Chilchweg führt. 950-1100 m. VerkehrsN, GeländeN 732660 202460; *Tschingel* m. [ɖv̥ ‘tʃiŋv̥] Elm. Weideplangge zwischen Felsbändern. 2000 m. FlurN 728850 198300; *Tschingel* m. [im ‘tʃiŋv̥ ‘oɖv̥, ɪ ‘tʃiŋv̥] Mitlödi. 900-1100 m. Wald. FlurN 722950 208800; *Tschingel* m. [im ‘tʃiŋv̥] Mitlödi. Wald. 700-1000 m. FlurN 725800 207850; *Tschingel* m. [ɪ ‘tʃiŋv̥, ɖv̥ ‘tʃiŋv̥, valɖ] Glarus. Wald oberhalb der Tschingelwand bis zum Vorderschlattalpli. 1100-1200 m. FlurN 719450 209510.

auallitsch ‘Bächlein’. ZOPFI 1950s. und SCHMID 1980: 130, 173s. erwägen OVĪLE ‘Schafstall’, was wohl wegen [-bl-] statt *[-fl-] nicht plausibel ist, man vergleiche → *Gufel* < *CŪBULUM ‘Höhle’, → *Stafel* < STĀBULUM ‘Stall’; RN 2: 226s. nennt überdies zu OVĪLE keine Ableitungen auf -ICEU. WALCH 1996: 333 denkt an Ableitung von lat. ōVIS ‘Schaf’. Dieses Wort ist aber gemäß REW 6127 nur im Rumän. erhalten, für das Brom. cf. *nuorsa* ‘id.’ (HWR 535) möglicherweise vorrom. Herkunft. (III. N, IV., XVI. N)

Üblital n. [im 'ybliḡa:l] Engi. Ganzer Unterstafel der Mülibachalp. 1200-1500 m. RaumN 731300 207400 (u2)

1450 sin gutt ... stost an ubelbach Seelmessbuch Matt, Kat.

• Lat. AQUĀLEM ‘Wassergraben’. – RN 2: 20 allg. surs. *ual* ‘Bach’. Der Ansatz ist sachlich plausibel wegen dem nahen Zusammenfluss eines Baches aus WNW vom Spitzhorn herunter mit dem Mühlebach und dem im O fließenden Widersteinerbach, der unweit ebenfalls in den Mühlebach mündet; obiger Beleg *ubelbach* vom Jahre 1450 ist Tautologie wie → *Pantenbrugg*. (III. N, IV., XVI. N)

Urlaun: *Péz* ~ m. [ʔufe ɓits ur'lawn] Linthal. Steile Felswand mit Schneeplateau, 3359 m. GeländeN 713700 183900

• Surs. *urlaun* < lat. *ALBULĀNAM ‘Schneehuhn’. – RN 2: 11 *Pez Urleun* (Trun, Sumvitg); DRG 1: 231.

Walenfesis → Fesis

Walenguflen → Guflen

-wil → Niderwil

Wildor → Oren

Zigerchnütsch m. [ḡer ʔsiḡer'xnyʦ] N.urnen. Felszacken. 1637 m. GeländeN 718420 220060 (Z)

1802 Zigerspeicher StAGL, Kat.

• Vorrom. *tsigro(no)s ‘Ziger’. – RN 2: 350 *Tschigruns* (Ferrera), SZNB 2: 523 †*Ziger-gütsch* (Arth-Goldau); HWR 939 *tschagrün* ‘id.’. SZNB 2: 515 nimmt für -*gütsch* Herkunft aus lat. CUCŪTIO ‘Haube’ an, was SCHMID 1980: 140 N57 zu Recht anzweifelt, denn lat. -TI- hat als brom. Reflex [-ts-] und dieser bleibt auch im Alem. normalerweise erhalten bzw. wird nicht zu *[-tʃ-] verschoben, cf. → *Gaze* < vlat. CĀTTIA ‘Becher’. Zu ähnlichen Zusammensetzungen mit *Ziger* cf. WNB 7: 690 *Zigerloch* (Grabs, Sennwald).

-*chnütsch* ist unklar. Zu *Gütsch* im Kt. Schwyz, das im Glarnerischen als *Gütsch* mit der Bedeutung ‘kleiner rundlicher Hügel’ belegt ist, cf. *Schwld* 2: 563 s. *Gütsch* III. Dieses Wort mag wie bdt. *Guscha* (Maienfeld, Langwies, RN 2: 100) vielleicht auf lat. CŌDICEM ‘Klotz’ zurückgehen, cf. DRG 4: 595 über *cusch* ‘Holzklotz’ und zu alem. [-tʃ-] vs. roman. [-ʃ-] → *Fätsch* gegenüber brom. *fasch* ‘Bündel’ (DRG 6: 139) < FĀSCIAM ‘Band, Binde’.

Zuben f. ([it 'tsubɐ] Haslen. Häuser. 600 m. HausN 722910 204190 (z)

1518 die zuben

Kath. Pfarrarchiv Linthal, Kat.

• Lat. TŪBUM 'Röhre'. – RN 2: 351 *Tuff* (St. Peter, Pagig) hat unassibiliiertes lat. T- und [-f] aus der roman. Zwischenstufe **tovu*. ~ und SZNB 5: 582 *Zuben* (Arth-Goldau) weisen mit [ts-] und konserviertem lat. -B- typisch ahd. Lautung auf. (IX., cf. VIII.)

Zust → Sust

4. Fazit

- Vorromanische und romanische Namen in Glarus zeigen den üblichen Akzentrückzug, der im Ahd. bis etwa ins 11. Jh. wirksam ist. Von Walsern ab dem 13. Jh. importierte Romanismen kennen jenen nicht.
- Glarus ist ein Gebiet, in dem lat. -Ū-, das altroman. [-y-] ergibt, nicht zu [-i-] entrundet wird. Lat. -AU- ist monophthongiert.
- Die ahd. Lautverschiebung kam hier vollständig zum Zuge. Ebenso kann man die für das Alem. typische Desonorisierung und Depalatalisierung roman. stimmhafter bzw. palataler Konsonanten beobachten.
- Es lassen sich außerdem wenige konsonantische Lautwandelphänomene vom Lat. zum Glarner «Alträtromanischen» feststellen: So etwa lat. -CC-, -CT-, die sich hier beide über *[-k-] oder *[-c-] zu [-ġ-] entwickelt haben; weiter -C- vor -E- und -I-, das vor dem 10. Jh. als [-ts-] bestand und wohl noch im 11. Jh. die Stufe [-tʃ-] erreichte.
- Dieser Artikel zeigt, dass es angesichts der ziemlich früh erloschenen Romanität im Glarnerland nicht einfach ist, dessen einstiges «Alträtromanische» zu beschreiben.

Bibliographie

- BÄCHTIGER, K. 1960: «Ein neues inframagmatisches Kupfervorkommen in den Keratophyrlaven des Gandstockes (Kt. Glarus, Schweiz)», *Schweizerische mineralogische und petrographische Mitteilungen* 40: 279-88
- BOESCH, B. 1963: «Das Ortsnamenbild zwischen Zürich und Walensee als Zeugnis für die Sprachgrenze im 7. und 8. Jahrhundert», in: *Sprachleben der Schweiz*. Festschrift für Rudolf Hotzenköcherle, Bern: 241-59
- BOESCH, B. 1981: *Kleine Schriften zur Namenforschung 1945-1981*, Heidelberg
- BOHNENBERGER, K. 1913: *Die Mundart der deutschen Walliser im Heimattal und in den Außenorten*, Frauenfeld
- BOLLIGER-RUIZ, L. 1990s.: «Die romanischen Orts- und Flurnamen von Sargans», *VRom.* 49/50: 166-270
- BRUCKNER, W. 1945: *Schweizerische Ortsnamenkunde*. Eine Einführung, Basel
- DRG = *Dicziunari Rumantsch Grischun*, Cuoir 1938s.

- DWB* = GRIMM, J./GRIMM, W. 1854-1971: *Deutsches Wörterbuch*, Leipzig
- EICHENHOFER, W. 2007: «Profilo del retoromancio intorno alla Schesaplana», *RLiR* 71: 119-202
- EWDlad.* = KRAMER, J. 1988-1998: *Etymologisches Wörterbuch des Dolomitenladinischen*, Hamburg
- EWDt.* = KLUGE, F. ²¹1975: *Etymologisches Wörterbuch der deutschen Sprache*, Berlin/New York
- FEW* = WARTBURG, W. von 1922-2002: *Französisches etymologisches Wörterbuch*, Bonn/Leipzig/Basel
- GEORGES = GEORGES, K. E. ¹³1972: *Ausführliches lateinisch-deutsches Handwörterbuch*, Hannover
- GOY, K. 2000: *Die Flurnamen der Gemeinde Schwanden/GL*, Zollikon
- HLB* = EICHENHOFER, W. 1999: *Historische Lautlehre des Bündnerromanischen*, Tübingen/Basel
- HUBER, K. 1941s.: *ZOPFL, F. ¹1941: *Die Namen der glarnerischen Gemeinden und weitere Beiträge zur Ortsnamenforschung und Siedlungsgeschichte des Glarnerlandes und seiner Nachbargebiete*, Glarus; *VRom.* 6: 233-42
- HUBSCHMID, J. U. 1951: *Alpenwörter romanischen und vorromanischen Ursprungs*, Bern
- HUBSCHMID, J. U. 1952: «Der Name *Näfels*», *VRom.* 12: 357-60
- HUBSCHMIED, J. U. 1938: «Sprachliche Zeugen für das späte Aussterben des Gallischen», *VRom.* 3: 48-155
- HWR* = BERNARDI, R. et al. 1994: *Handwörterbuch des Rätoromanischen*, Zürich
- JUD, J. 1973: «Zur Geschichte der romanischen Reliktörter in den Alpenmundarten der deutschen Schweiz», in: ID., *Romanische Sprachgeschichte und Sprachgeographie*, Zürich: 339-407
- JUTZ, L. 1931: *Die alemannischen Mundarten*, Halle/Saale
- KUHN, J. 2002: *Die romanischen Orts- und Flurnamen von Walenstadt und Quarten/St. Gallen/Schweiz*, Innsbruck
- LAUSBERG, H. 1967: *Romanische Sprachwissenschaft*, vol. 2, *Konsonantismus*, Berlin
- LEI* = PFISTER, M. et al. 1979-: *Lessico etimologico italiano*, Saarbrücken
- LEXER, M. ³⁸1992: *Mittelhochdeutsches Taschenwörterbuch*, Stuttgart
- LSG* = KRISTOL, A. et al. 2005: *Lexikon der schweizerischen Gemeindenamen*, Frauenfeld
map = <https://map.geo.admin.ch>
- MOSER, H./WELLMANN, N./WOLF, R. 1981: *Geschichte der deutschen Sprache*, vol. 1, *Althochdeutsch/Mittelhochdeutsch*, Heidelberg
- NYFFENEGGER, E. 1968: «Namenkundliche Beiträge zur Sprachgrenzfrage im Raum Gaster-Kerenzen-Amden», *Neujahrsblatt ed. vom Historischen Verein des Kantons St. Gallen* 108: 16-29
- OLIVIERI, D. 1931: *Dizionario di toponomastica lombarda*, Milano
ortsnamen = www.ortsnamen.ch
- PELLEGRINI, G. B. 1990: *Toponomastica italiana*. 10'000 nomi di città, paesi, frazioni, regioni, contrade, fiumi, monti, spiegati nella loro origine e storia, Milano
- PFISTER, M. 1987: «Zur Chronologie von Palatalisierungserscheinungen in der östlichen Galloromania», in: G. LÜDI/H. STRICKER/J. WÜEST (ed.), *Romania ingeniosa*. Festschrift für Gerold Hilty zum 60. Geburtstag, Bern: 179-90
- REW* = MEYER-LÜBKE, W. ³1935: *Romanisches Etymologisches Wörterbuch*, Heidelberg
- RN 2* = SCHORTA, A. ²1985: *Rätisches Namenbuch*, vol. 2, *Etymologien*, Bern
- SCHATZ, J. 1955s.: *Wörterbuch der Tiroler Mundarten*, Innsbruck
- SCHMID, H. 1956: «Über Randgebiete und Sprachgrenzen», *VRom.* 15: 19-80
- SCHMID, H. 1980: «An der Westgrenze des Rätoromanischen», *VRom.* 39: 120-82
- SCHMID, H. 1987: «*Clariden*. Probleme einer Namendeutung», in: G. LÜDI/H. STRICKER/J. WÜEST (ed.), *Romania ingeniosa*. Festschrift für Gerold Hilty zum 60. Geburtstag, Bern: 43-67
- SCHÖPF, J. B. 1866: *Tirolisches Idiotikon*, Innsbruck
- SCHWERDT, J. 2000: *Die 2. Lautverschiebung*. Wege zu ihrer Erforschung, Heidelberg
- SchwId* = *Schweizerisches Idiotikon*. Wörterbuch der schweizerdeutschen Sprache, Frauenfeld 1881s.
- SONDEREGGER, S. 1966s.: «Die Ausbildung der deutsch-romanischen Sprachgrenze in der Schweiz im Mittelalter», *Rheinische Vierteljahresblätter* 31: 223-90

- SONDEREGGER, S. 1979a: *Grundzüge deutscher Sprachgeschichte*. Diachronie des Sprachsystems, vol. 1, *Einführung - Genealogie - Konstanten*, Berlin/New York
- SONDEREGGER, S. 1979b: «Die Siedlungsverhältnisse Churrätens im Lichte der Namenforschung», in: Konstanzer Arbeitskreis für mittelalterliche Geschichte (ed.), *Vorträge und Forschungen*. Von der Spätantike zum frühen Mittelalter 25, Sigmaringen: 219-54
- STREIFF, C. 1915: *Die Laute der Glarner Mundarten*, Frauenfeld
- SZNB = WEIBEL, V./HUG, A. 2012: *Schwyzner Namenbuch*. Die Orts- und Flurnamen des Kantons Schwyz, Schwyz
- URNB = HUG, A./WEIBEL, V. 1988-1991: *Urner Namenbuch*. Die Orts- und Flurnamen des Kantons Uri, Altdorf
- VÄÄNÄNEN, V. ³1982: *Introduzione al latino volgare*, Bologna
- VINCENZ, V. 1993: *Die romanischen Orts- und Flurnamen von Vilters und Wangs*, Mels
- WALCH, G. 1996: *Orts- und Flurnamen des Kantons Glarus*. Bausteine zu einem Glarner Namenbuch, Schaffhausen
- WEIBEL, V. 1973: *Namenkunde des Landes Schwyz*. Die Orts- und Flurnamen in ihrer historischen Schichtung und dialektologischen Relevanz, Frauenfeld
- WEIBEL, V. 1976: «Die Staffelung romanischer Elemente der innerschweizerischen Bergnamengebung», *Onoma* 20: 293-312
- WEIBEL, V. 1995: «Zum vordeutschen Orts- und Flurnamengut im Kanton Uri», in: F. DEBUS (ed.), *Innerschweizer Namenforschung*, Heidelberg: 61-78
- WEIBEL, V. 2011: «Die March, ein altes Grenzland zur Rätoromania – Mikrotoponomastik im Schwyzer Namenbuch», in: E. MEINEKE/H. TIEFENBACH (ed.), *Mikrotoponyme*, Heidelberg: 277-88
- WNB = STRICKER, H. 2017: *Werdenberger Namenbuch*, Zürich
- ZINSLI, P. 1945/46: *Grund und Grat*. Die Bergwelt im Spiegel der schweizerdeutschen Alpenmundarten, Bern
- ZINSLI, P. 1962s.: «Namenkundliches zum Deutschwerden der schweizerischen Alpentäler», *Alemannisches Jahrbuch*: 255-82
- ZINSLI, P. 1963: «Die mittelalterliche Walserwanderung in Flurnamenspuren», in: P. ZINSLI/O. BUNDLE (ed.), *Sprachleben der Schweiz*. Sprachwissenschaft, Namenforschung, Volkskunde (R. Hotzenköcherle zum 60. Geburtstag), Bern: 301-30
- ZINSLI, P. 1971: *Ortsnamen*. Strukturen und Schichten in den Siedlungs- und Flurnamen der deutschen Schweiz, Frauenfeld
- ZINSLI, P. 1976: «Spuren sprachverschiedener Begegnungen in den Ortsnamen der schweizerdeutschen Alpentäler», *Onoma* 20: 70-105
- ZOPFI, F. 1938: «Probleme der glarnerischen Sprach- und Siedlungsgeschichte», *Jahrbuch des historischen Vereins des Kantons Glarus* 49: XXI-XXV
- ZOPFI, F. 1948: *BRUCKNER, W. 1945: *Schweizerische Ortsnamenkunde*. Eine Einführung, *VRom.* 9: 190-204
- ZOPFI, F. 1950/51: «Zur Siedlungsgeschichte des Glarnerlandes», in: *Appenzeller Kalender* 229/230: ohne Paginierung
- ZOPFI, F. 1952: «Zeugnisse alter Zweisprachigkeit im Glarnerland», *VRom.* 12: 280-315
- ZOPFI, F. 1982a: «Die Walserinfiltration ins Sernftal seit dem Ende des 13. Jahrhunderts», *Jahrbuch des historischen Vereins des Kantons Glarus* 69: 11-34
- ZOPFI, F. 1982b: «Spuren und Probleme des alemannisch-romanischen Berührungsprozesses im Glarnerland», *Schweizerische Zeitschrift für Geschichte* 32: 239-62
- ZOPFI, F. ²1984 [¹1941]: *Die Namen der glarnerischen Gemeinden und weitere Beiträge zur Ortsnamenforschung und Siedlungsgeschichte des Glarnerlandes und seiner Nachbargebiete*, Glarus

Index

(r), (a), (w) bedeutet Vermittlung der Form über eine roman., alem. Mda. bzw. das Wals.

ĀD/[d̥] + Ī(N)SULAM → Tiisliis, Disliis

ALPĪCULAM → Alpegligen

ĀLTUM → Alt

AQUĀLEM → Üblital

AQUĀLEM + -ĪCEU → Üblis

ARGĒNTUM → Arznet

ĀRSUM → Arsch(wald)

-ĀSCA → Abläsch

ATTĒGIAM → Dejen

*balma (w) → Balm

*barica + -ĪTTA → Bergeten

BETŪLLAM → Betlis

*BIBERATŌRIUM → Biferten-

*bil + *-DŪNUM → Bilten

*blese → Blistöck

*blese (r) → Pleuss

BRŪSCUM → Brüschbüchel

*buña + -ĪCULU → Bunigel

CAMŌCEM → Gams

CĀMP-S → Gams

CĀMPUM + -ĒLLU → Gampelbrugg

CĀMPUM ROTŪNDUM → Camperdun

CANĀLEM → Chänel

CASTĒLLUM → Chästlisbächli

CASTĒLLUM + -IŌNE → Gästeluu

CĀTTIA → Gaze

CĀVAM? → Kaffistein

CĪNGULUM (r) → Tschingel

CIRCINĀTIO → Kerenzen

CLŪSUM → Chlosen

COHŌRTEM + MAJŌREM → Koretmeuer

*CŪBULUM (r) → Gufel

*CŪBULUM ((r)) → Gubel

CŪLMEN → Gulmen

*CŪMBAM → Gumen

CŪPPAM (r) → Guppen(alp)

CŪPPAM (w) → Chupferen

*DŌSSUM → Dossen

*draus → Tros

*draus + -ĪNU? → Durschin

DŪCTUM + -S → Totzweg

ĒBULUM → Efeler

fani (got.) → Fäner

FĀSCIAM → Fätsch

FĪLICEM → Felessen

*FILĪCTAM → Faleggen

*FILĪCTAM (w) → Filetsch

*fruta → Fruttberge

*fruta (w) → Friteren

FŪRCULAM → Furggeli

*ganda → Gand

GENTIĀNAM (r) → Enzianen

GRŪNIUM → Grunritt

GŪRGULAM (w) → Gurglen

ĪN + ACERĪNUM → Naserii

ĪN + ĒBULUM → Näfels, (Näfleren)

ĪN + ĒBULUM + -ĀTU ... → Näflete

Ī(N)SULAM → Isel

Ī(N)SULAM + -ĪTTA → Isitli

*JĀCIUM (w) → Jetz

*kiukk- (w) → Tschoggen

*krapp- → Grapplen

*krin(n)a → Chrinen

*kripp- → Chärpf

*kripp-? (r) → Bättelgräpp

*kruska (w) → Grüschwald

*kumba → Chumis(wald)

LABĪNAM → Laui

MAJŌREM → Mäur

MATEŌLAM → Matzlen

*MĀTTEA → Mätz

MĒDIUM → Mätz

*MŌLLU + -ĀNU → Mollis

MORTĀRIUM (a) → Mürtschen

MORTĀRIUM (r) → Mörtel

*mutt- → Mutte

*mutt- (r) → Modlirus

NICOLĀUS Klausen- → Clariden

*NUCĀRIUM → Nügger

*ŌRANA → Niederurnen, Oberurnen	*ŠŪBSTAM → Sust
*ŌRUM → Oren	TABULĀTUM → Taffleten
*ŌRUM + -ULA → Orlen	TĒCTUM → Diggen, Dicken
PHASEŌLUM? N zu → Färtschen	<i>tourbe</i> (fr.) → Turbenwies
PĪLLEUM + -ĀCEU → Prätsch	TRIĀNGULUM (r) → Driangel
PLĀNCAM → Planggen	TRĪCCIA (w) → Tretschen
PŌNTEM → Pantenbrugg	*tsigro(no)s → Zigerchnütsch
PŪTEUM → Bützi	TŪBUM → Zuben
RŪNCUM + -ĀLIA → Ranggelen	*TURNĪCULUM → Durnagel
*RUVĪNAM → Ruffi	*TURNĪCULUM × aha (ahd.) → Durnachtal
SCABĒLLUM (r) → Schabell	*VICINĀTICUM → Fisentenbach
*SCĀMNIUM → Schanen	VICĪNUM → Fesis
*SCAMNĪNUM Schänis → Schanen	*VIGILĀRIUM → Figleren
SCŌRTEAM (r) → Schorz	*vilantia → Filzbach
SĪCCUM → Seggen	VILLĀRE (a) → Niderwil
SĪLVAM (w?) → Seeblen	Wald (dt.) + SĒPEM → Falzüber
STĀBULUM → Stafel	

Das *Lied vom Müsserkrieg* von Gian Travers in der Sprachgeschichte des Bündnerromanischen

Ricarda Liver (Lützelflüh/Bern)

Abstract: L'articolo esamina la lingua di Gian Travers, primo autore engadinese nel secolo XVI, nel poema epico *La Chianzun dalla guerra dalg Chiaste da Müs*. Sono messe in rilievo le differenze tra la lingua di Travers e il *puter* (alto-engadinese) moderno nei settori grafia/fonetica, morfosintassi e lessico. Nel lessico, l'influsso delle lingue di contatto tedesco e italiano è considerevole. Casi di interpretazione difficile danno luogo alla discussione di problemi particolari della storia linguistica del romancio grigionese.

Keywords: History of written Romansh, Old Puter (Upper Engadine), Languages in contact, Problematic interpretations

1. Zielsetzung

Am Anfang der Literatur in rätoromanischer Sprache steht eine epische Dichtung, die *Chianzun dalla guerra dalg Chiaste da Müs* von Gian Travers¹. An anderer Stelle habe ich versucht, diesen Text in die literarische Tradition der Zeit einzuordnen². Die *Chianzun da Müsch* schildert in 705 Versen die Ereignisse des ersten Müsserkrieges (1525/26), an denen der Autor, damals Landeshauptmann im Veltlin, in prominenter Funktion Anteil hatte³. Die *Chianzun* ist sicher keine dichterische Glanzleistung, aber sie schildert in unbekümmerter Frische das Erleben des Autors, der sich auch immer wieder mit Kommentaren zu der eigenen Situation und zum Zeitgeist zu Worte meldet. Für die Geschichte des Engadinischen in der Frühphase seiner Verschriftung ist der Text trotz der späten Überlieferung eine interessante Quelle. Im Folgenden sollen einige Fakten herausgegriffen und interpretiert werden, die für die Beschreibung des Oberengadinischen im 16. Jahrhundert von Bedeutung sind.

¹ Die folgenden Ausführungen stützen sich auf die kritische Ausgabe des Textes von SCHORTA/GANTENBEIN 1942. Cf. auch BEZZOLA 1979: 152s., DEPLAZES 1993: 53s. Der Ortsname, im Titel der Ausgabe von SCHORTA/GANTENBEIN *Müs* geschrieben, lautet in rätoromanischer Aussprache *Müsch*, wie wir in der Folge schreiben.

² LIVER 2010: 96s. Dort auch zum historischen Hintergrund des Gedichts.

³ Cf. PIETH 1945: 127, COLLENBERG 2003: 116.

2. Schreibung und Lautung

Die Überlieferungsgeschichte der *Chianzun da Müsch* bietet keine ideale Ausgangslage für die Beurteilung der Lautgestalt des Puter in der ersten Hälfte des 16. Jahrhunderts. Es ist kein Manuskript aus der Entstehungszeit des Gedichts (1527) erhalten. Sämtliche Kopien stammen aus der Zeit nach 1600 (cf. SCHORTA/GANTENBEIN 1942: 8). Dennoch erlauben die überlieferten Handschriften einige Beobachtungen, die zu einer besseren Kenntnis des Puter in den Anfängen seiner Schriftlichkeit beitragen können.

Die heutige Schriftsprache des Oberengadins weist bekanntlich einige historische Schreibungen auf, die ältere, von der lautlichen Entwicklung längst überholte Phasen der Sprache festhalten. So zeugt die Graphie <awn> in *paun*, *chaun*, *launa* etc. für einen alten Diphthong als Resultat von A in offener Silbe vor N, wie er heute noch im Surselvischen und im Münstertal besteht und auch im Samnaun bis zum Aussterben der dortigen rätoromanischen Mundart (anfangs 20. Jahrhundert) bestanden hatte⁴. Ferner ist -n in dieser Konstellation, wie auch sonst nach Vokal, im Puter zu -m geworden: CANEM > [tʃɛm], PANEM > [pɛm], mansionem > [mɛ'zum]. Beide Lautentwicklungen, -au > ε und -n zu -m, finden in der modernen Orthographie keinen Niederschlag.

Man möchte natürlich gerne wissen, zu welcher Zeit diese lautlichen Veränderungen stattgefunden haben. Die Autoren des Artikels zur Grammatik in der internen Geschichte des Bündnerromanischen in *LRL* 3 (Nr. 226) nehmen an, dass die Monophthongierung von AU zu [ɛ] «seit dem 16. Jahrhundert» erfolgt sei (STIMM/LINDER 1989: 766). Meinen sie damit «nach dem 16. Jahrhundert»? Das würde bedeuten, dass die Schreibungen bei den Autoren dieser Zeit noch die effektive Aussprache wiedergäben, also der Diphthong noch erhalten wäre. Auf diese Auffassung scheint auch die Formulierung bei LUTTA 1923: 50 N1 hinzuweisen: «Celer. [pɛ:m]. Aus alteng. *paun* (Bifrun), wie noch heute geschrieben wird».

Nun gibt es aber im Text von Travers einige Fakten, die an einer solchen Sicht der Dinge Zweifel aufkommen lassen. Obschon die Überlieferung der *Chianzun* erst im 17. Jahrhundert einsetzt, lassen gewisse Graphien, die in mehreren Manuskripten nicht nur vereinzelt begegnen, auf eine progressivere Notierung der beschriebenen Lautungen bei Travers schliessen.

Der erste Fall betrifft die Endungen der 3. Person Plural des Präteritums, das in der *Chianzun da Müsch* allgegenwärtig ist⁵. In traditioneller Schreibung und so in den meisten Beispielen in der *Chianzun* wird die Endung des Präteritums der 1. Konjugation als <aun> verschriftet. Seltener, aber doch mehrfach belegt, ist die Graphie <en>⁶.

⁴ Auch im Unterengadin muss eine diphthongische Vorstufe des heutigen [an], [aŋ] bestanden haben. Chiampel schreibt noch *maun*, *damaun* etc. Cf. SCHORTA 1938: 24s. (§30), STIMM/LINDER 1989: 766.

⁵ Dazu unten p. 132s.

⁶ Neben diesen älteren Formen verwendet Travers auch das Präteritum auf -et, -ettan, das sich in der modernen (literarischen) Sprache allein durchgesetzt hat. So findet sich neben *piglietan* (52,

So findet sich neben *cumanzaun* (95, 97, 217, 225) *cumanzen* (227), neben *laschaun* (561, 568) *laschen* (593) und *laschien* (417, 613)⁷.

Dass die beiden Schreibungen für ein und dieselbe Lautung stehen, wird besonders dort deutlich, wo *-aun* und *-en* im Reim stehen:

Da chiürer lur Chiestels et terras nun asügnen
Perchie alg lur üttel traivne â maun (V. 29/30).

Ausser in diesen Präteritumsformen ist jedoch die Graphie <en> für das Resultat von A vor N in unserem Text nicht belegt⁸.

Schwach belegt ist im Ms. A auch die Graphie <m> für ursprüngliches *n* nach Vokal. Sie begegnet nur gelegentlich nach *u*, so 12 *cumpagniums*, 200 *lumgiamain*, 413 *l'g morum* (sonst *Morun*), 548 *dalungia*, 674 *lungia saschun*. In den andern Handschriften ist sie etwas häufiger. Nirgends jedoch weisen die Präteritumsendungen *-aun* und *-en* eine Graphie <m> auf.

Sehr aussagekräftig für das Verhältnis zwischen Lautung und Schreibung sind die hier erwähnten Fakten wegen der ungünstigen Überlieferung nicht. Wenn man bedenkt, wie konservativ die Schreibung noch im heutigen Puter ist, gewinnen gewisse Graphien in den Manuskripten der *Chianzun* aber doch ein gewisses Gewicht. Es ist wahrscheinlich, dass sowohl die Monophthongierung von AU zu [ε] als auch die Entwicklung von N zu [m] im 16. Jahrhundert mindestens angebahnt wenn nicht schon vollzogen war.

Im Übrigen sind die Graphien bei Travers oft schwankend, wie das in den Frühphasen der Schriftlichkeit üblich ist. Besonders Palatallaute, für die ja im lateinischen Alphabet keine eigenen Zeichen vorhanden sind, werden auf verschiedene Weise wiedergegeben. Die Affrikata [tʃ], im heutigen Engadinischen als <ch> verschriftet, erscheint im Anlaut und im Wortinnern meist als <chi> (*chia*, *chiavalg*, *manchiaiva*,

553), *piglietne* (mit enklitischem Subjektspronomen, 137, 403) *piglien* (210, 241, 313, 565, 568), neben *turnetan* (671) *turnaun* (19), neben *s'matne* (66) *s'matten* (230) und *maten* (139).

⁷ In der ganzen *Chianzun* stehen 39 *-aun* 15 *-en* als Endung der 3. Ps.Pl. gegenüber.

⁸ Ein Sonderfall ist wohl der Titel des Kastellans von Musso, der in der *Chianzun* in verschiedenen Schreibungen erscheint. Im Ms. A, das der Ausgabe von Schorta/Gantenbein zugrunde liegt, ist der verbreitetste Graphietyp *Castel(l)an* (12x *Castellan*, 2x *Castelan*). Für *Castelaun* gibt es 7 Belege, für *Castellaun* einen. Im heutigen Puter würde der Kastellan *chastlaun* heissen. Dieser Form entspricht weitgehend die in den Manuskripten B, C und D häufigste Schreibung *chiaschlaun*. Vereinzelt findet sich in C auch *ciaschlaun*, *Chiastlaun* und *Chiasthlaun*, in E *chiaschlaun*. Die in A vorherrschende Schreibung *Castellan* erklärt sich wohl dadurch, dass der Titel des Müsers in der lombardischen Gegend, die Schauplatz des in der *Chianzun* erzählten Geschehens ist, entsprechend lautete. Einige Reime in derselben Handschrift weisen jedoch darauf hin, dass die Schreibung mit *-an* eine Graphie ist, die nicht dem Lautwert entspricht: dreimal reimt sich *Castellan* mit Wörtern auf *aun*: 528 *a maun*, 578 *falaun*, 515 *arivaun*. In zwei Fällen ist der Reim *Castelaun / aun* (425/426, 515/516). Ähnliche Reime, in denen abweichende Graphien übereinstimmende Lautungen repräsentieren, sind etwa *Oestereich / inminchia Vich* 161/162, *sprauntza / danza* 165/166, *uscheia / via* 619/620, *da Müs / ad üsch* 683/684.

prattichio etc.), im Auslaut als <ig>, <ik> oder <ick>⁹. Bei Bifrun ist die graphische Vielfalt noch viel ausgeprägter¹⁰. Ein <i> als rein graphisches Zeichen für eine Palatalisierung (ohne lautliche Realisierung) findet sich auch bei anderen Palatallauten, so bei [dz], [tʃ], [ʃ] und [ʒ]¹¹.

3. Morphologie, Morphosyntax, Syntax

3.1. Präteritum

An die Aufgabe, die Geschichte des Präteritums im Bündnerromanischen aufzuarbeiten, hat sich scheinbar noch niemand gewagt. Das kann auch an dieser Stelle nicht geleistet werden. Dieses Verbalparadigma, das, ähnlich wie im Französischen und in grossen Teilen Italiens, aus der gesprochenen Sprache des Bündnerromanischen völlig verschwunden ist, verdrängt durch das periphrastische Perfekt (*passé composé*), existiert nur noch in der engadinischen Schriftsprache. Das in älterer Zeit recht vielfältige Formeninventar ist hier zu einem einzigen monotonen Paradigma (auf *-ett*, *-ettan*, *-it*, *-ittan*) zusammengeschrumpft¹².

Gartner vertritt in seiner Grammatik die Auffassung, das (synthetische) Perfekt gehöre im Bündnerromanischen gar nicht in die Sprachgeschichte, sondern vielmehr in die «Grammatikergeschichte», mit andern Worten, es handle sich um einen Import aus der italienischen Schriftsprache, eingeführt von den Grammatikern, «denn in solchen Sprachen ist jeder Schriftsteller ein Grammatiker» (GARTNER 1883: 116s.). Abgesehen davon, dass auch Einflüsse anderer Sprachen, seien sie in der gesprochenen oder in der literarischen Norm wirksam, zur Geschichte einer Sprache gehören, macht die in alter Zeit weit grössere Formenvielfalt im Präteritum nicht den Eindruck, es handle sich dabei um einen reinen Import aus dem Italienischen. Auch Stürzinger, der sich eingehend mit der Herkunft der einzelnen Endungen befasst, scheint von einer einheimischen Weiterentwicklung des lateinischen Perfekts auszugehen, die nach einer Frühphase im Laufe der Zeit zusehends abgebaut wurde, in der Surselva vollständig, im Engadin bis auf das Einheitsparadigma auf *-et*, *-ettan* (STÜRZINGER 1879: 21-25).

Ob ursprünglich einheimisch oder entlehnt, jedenfalls zeugen die zahlreichen Präteritumsformen in der *Chianzun da Müsch* für die Präsenz dieses Verbalparadigmas

⁹ ‘Wenig’, heute *poch*, wird *poig* (614) und *poik* (27, 512) geschrieben, aber auch *pock* (213). ‘Pakt, Vertrag’, heute *pach*, erscheint als *paick* (581) und als *pak* (pl. *Paks*, 277).

¹⁰ DARMS 1989: 829s. spricht von «mindestens 11 verschiedene(n) Schreibungen».

¹¹ Ausgewählte Beispiele: *bgiers dis* (351); *la bratschia* (444); *schia* (Konjunktion ‘wenn, ob’, *passim*); *preschiantettan* (51).

¹² Cf. ARQUINT 1964: 72s. unter der Bezeichnung «passà defini», GANZONI 1977: 87s. (Formen), 170s. (Gebrauch), «passo definieu».

im Engadinischen des 16. Jahrhunderts. Sie sind in diesem Gedicht viel zahlreicher als etwa bei Bifrun (GARTNER 1913: 583, MOURIN 1964: 251-54) oder Lüci Papa (LIVER 2016a: 19). Das liegt nicht in erster Linie an der Entstehungszeit der Werke der drei Autoren, sondern vielmehr an der Textsorte. Das epische Gedicht, das Geschehnisse in der Vergangenheit erzählt, hat naturgemäss eine grössere Affinität zum Präteritum als die Bibeltexte in Prosa, welche das Präsens bevorzugen. Kommt hinzu, dass die Präteritumsformen sich leichter in den Vers einfügen als die längeren Formen des periphrastischen Perfekts¹³.

Das Inventar der Präteritumsformen in der *Chianzun da Müsch* ist äusserst umfangreich. Allein in den Reimen finden sich 72 Beispiele. Entsprechend der epischen Natur des Textes gehören die Belege ausschliesslich der 3. Person Singular und Plural an. Wo Travers in eigener Person spricht, handelt es sich stets um sentenzartige Äusserungen, die im Präsens stehen. Die überwiegende Zahl der Beispiele für die 3. Person (Singular und Plural) gehört dem heute vorherrschenden Paradigma auf *-et*, *-ettan* an, das sich, ausgehend von den Perfektformen der Verben DARE und STARE, DEDIT und STETIT (resp. *STETUIT), analogisch ausgebreitet hat (cf. SCHMID 1949: 38).

Die ältere Form der 3. Person Singular der 1. Konjugation, die auf *-o* lautet¹⁴, kommt in der *Chianzun da Müsch* nur gerade dreimal vor: *dvantô* 323, *dvanto* 466, *s'arasô* 57, die entsprechende Pluralform auf *-aun*, *-en* dagegen sehr häufig¹⁵. Bei Bifrun sind beide Formen gut belegt.

Es scheint, dass im 16. Jahrhundert die Paradigmen auf *-o*, *-aun* und auf *-et*, *-ettan* im Oberengadin nebeneinander bestanden. So findet sich in der *Chianzun* neben *dvanto* auch *dvante* (55), *dvantè* (363)¹⁶, *dvantet* 138, *dvantêt* 240, 357, neben *s'arasô* *s'araset* (505), neben *turnaun* (19) *turnetan* (671), neben *piglien* (210 und öfters) *piglietan* (52, 553). Dieselbe Situation zeigt sich bei Bifrun (cf. MOURIN 1964: 254).

Auch bei den unregelmässigen Verben mischen sich verschiedene Flexionstypen. Während im Bereich der regelmässigen Verben die Flexion auf *-et*, *-ettan* schon bei Travers vorherrschend ist, weisen die unregelmässigen Verben in der *Chianzun da Müsch* öfters auch starke Perfektformen auf:

Esser: 3. Sg. meist *füt*, *fütt*, dazu der Plural *fütt'ne* (= *fütten e*, mit enklitischem Subjektspronomen, 499)¹⁷. Seltener *fü* (189), Plural *fün* (155 und öfters).

¹³ Ursicin G. G. DERUNGS sagte einmal in einem Referat (Laax 1989?) zu seiner Übersetzung von Gesängen der *Divina Commedia*, das Fehlen eines synthetischen Perfekts im Surselvischen hätte die Übersetzung wesentlich erschwert. Cf. zu diesem Problem auch Andri PEER in *Litteratura* 1 (1978): 140.

¹⁴ Nach STÜRZINGER 1879: 22 aus *-A(V)IT*, nach GARTNER 1883: 116 aus dem Italienischen entlehnt.

¹⁵ Cf. oben p. 130s. Zur Erklärung der Lautung STÜRZINGER 1879: 25.

¹⁶ Die Formen ohne *-t* sind geläufig, auch bei unregelmässigen Verben: *fü* neben *füt*, *fütt* von *esser*, *fe* neben *fet* von *fer*.

¹⁷ Im modernen Puter *füt*, *füttan* (GANZONI 1977: 91).

Avair: 3. Sg. *havet* (9 und vier weitere Belege), Plural *havetne* (= *havetten e*, 120)¹⁸, *havé* (485), Plural *aven* (32)¹⁹ und *havennen* (153).

Fer: 3. Sg. *fè* (397), Plural *fen* (207, 503, 657, 678), *fenne* (= *fenn e*, mit enklitischem Subjektspronomen, 391), *fennan* (351). 3. Sg. auch *fet* (461), *fadschiët* (43, 496), Plural *fadschetne* (= *fadschettan e*, 247)²⁰.

Gnir: 3. Sg. *ven* (15 und öfters), Plural *vennen* (140, 152, 614) und *gnitan* (538)²¹.

Ir: 3. Sg. *giet* (493), *giët* (405)²².

Dir: 3. Sg. *dis* (306)²³.

In den beiden Modalverben *vulair* und *pudair* sind in der *Chianzun da Müsch* die starken Formen klar vorherrschend. Für *stuvair* gibt es nur zwei Belege, je eine starke und eine schwache Form.

Vulair: 3. Sg. *vos* (62, 50), *vous* (236, 259, 517, 544), Plural *vossen* (197), *vossene* (mit enklitischem Subjektspronomen, 65), *voussen* (181), *vous 'n els* (182), *vous 'ne* (411). Die schwache Form *vulettan*, die im heutigen Puter gilt, ist nur einmal belegt (*vuletten* 410)²⁴.

Pudair: 3. Sg. *pous* (260, 582, 653), Plural *poussen* (198), *pos 'n* (229). Daneben 3. Sg. *pudet* (354), *podet* (86)²⁵.

Stuvair: 3. Sg. *stôs* (576), *stue* (321)²⁶.

Obschon es bei der ungünstigen Überlieferungssituation der *Chianzun da Müsch* heikel ist, chronologische Schlüsse zu ziehen, weisen die Fälle, in denen in den Handschriften C und D *-et*-Formen stehen, wo die Handschrift A ein starkes Präteritum hat, auf eine zunehmende Dominanz dieses Paradigmas hin. Die Ms. C und D, die sich sprachlich sehr ähnlich sind, dürften jünger sein als A (cf. SCHORTA-GANTENBEIN 1942: 12s.). Hier einige Beispiele.

Pudair: A 582, 653 *pous*, CD *pudet*²⁷.

¹⁸ Im modernen Puter (*a*)*vet*, (*a*)*vettan* (GANZONI 1977: 91).

¹⁹ Nach DRG 1: 562 s. *avair* als (*h*)*aven* in E noch längere Zeit erhalten.

²⁰ So auch Bifrun: *faschett*, *faschetten* (MOURIN 1964: 258)

²¹ Auch bei Bifrun die beiden Typen *ven/vennen* und *gnit/gnitten*. MOURIN 1964: 260, DRG 7: 578 s. *gnir*.

²² Bifrun *giet*, *giettan*. MOURIN 1964: 257. *Giët* auch bei Lüci Papa, *Sabgienscha* 46,7 (LIVER 2016a, Glossar), in DRG 10: 9 s. *ir* als einzige alte Präteritumsform zitiert.

²³ Bifrun hat neben *dis/dissen* auch den heute gebräuchlichen Typus *dschett/dschetten*. MOURIN 1964: 258, DRG 5: 255 s. *dir* I.

²⁴ Auch bei Bifrun dominiert *vous*, *voussan*, *vuossan*; *vulet* kommt nur einmal vor. MOURIN 1964: 260.

²⁵ Bifrun hat nur *pous*, *poussen*. MOURIN 1964: 259.

²⁶ Bifrun, Apg. 21,35 *stous*.

²⁷ A 260 *pous*, BF *poss*, C *pudet*, D *pouss*. Wo A ebenfalls Formen auf *et* aufweist (86 *podet*, 354 *pudet*), haben auch C und D *pudet*.

Beim Verb *vulair* ersetzt nur Ms. C die starken Präteritumsformen teilweise durch *-et*, *-ettan*, während D durchwegs beim starken Präteritum bleibt:

Vulair: A 517 *vous*, C *vulet*. A 197 *vossen*, C *vuletten*, D *voussen*, und öfters.

Im Fall von *avoir* ist zwar kein starkes Perfekt belegt, aber Ms. A hat die ältere Endung *-en*, *-ennen*, C und D an gleicher Stelle *-etten*:

Avair: A 32 *aven*, C *havetten*, D *havettan*. A 153 *havennen*, CD *havettan*.

3.2. Fehlende Flexion bei Adjektiven

Bei einigen Adjektiven (*bun*, *pover*) und Indefinita oder Quantoren (*alchün*, *oter*, *bger*, *tuot*) in attributiver Funktion fehlt zuweilen die Markierung der Flexion:

als bun Grischuns (139), *ls bun' Grischuns* (238), *da bun Grischuns* (522)
bun vschins (17), *seis bun cumpagnuns* (258)
ls pover Vutlinesks (80)
tres oter bun factuors (164)
cun alchün Cumpagnuns (491), *alchün dis* (665)
bger dis (= *dits* 'Worte, Reden') *et cusailgs* (169), *bgér chiavals* (402)
tuot las vias (70), *tuot lur fantasia* (679) und öfters.

Entsprechendes findet sich auch bei Bifrun²⁸, während in Lüci Papas *Sabgienscha* Beispiele fehlen.

Heinrich Schmid weist im Artikel *bun/bien DRG 2: 629s.* anlässlich vereinzelter unflektierter Formen des attributiven Adjektivs²⁹ auf eine Übereinstimmung mit dem Schweizerdeutschen hin, wo ebenfalls Syntagmen wie *rich Lüt* (neben *richi Lüt*), *guet Herdöpfel* (neben *gueti Herdöpfel*) vorkommen. Von unflektiertem attributivem Adjektiv ist auch im Artikel *bler, DRG 2: 383s.*, die Rede. Es kommt im Engadin nur in alten Texten vor, in Mittelbünden und der Surselva dagegen mundartlich auch in neuerer Zeit: Almen: *aun blear ons*, noch viele Jahre. Schluein: *el durmeva era bia gadas*, er schlief auch manchmal³⁰.

Die Hypothese, die Kopräsenz von flektiertem und unflektiertem attributivem Adjektiv könnte mit den Verhältnissen im Deutschen zusammenhängen, hat einiges für

²⁸ Cf. MOURIN 1964: 203 s.: *dapoeia bgier ans* Apg. 24,17: *bgier porgs* Mt. 1,17, *tuot aquels* Apg. 20,31;28,30.

²⁹ Cf. p. 613, Brav.: *ke e bunj ardeffelts*, das sind gute Kartoffeln (neben *ke e bunjdz ardeffelts*).

³⁰ Problematisch ist der Interpretationsversuch DRG 2: 383, in diesem Gebrauch «eine ursprünglich substantivische Funktion (als Apposition)» zu sehen. Der Verweis auf GARTNER 1883: 80 (§103) wäre nur angebracht, wenn man dessen Herleitung von *bler* aus MILLIARIUM annähme, was DRG 2: 386 abgelehnt wird. Cf. aber LÜDTKE 1962: 108-11, der diese Etymologie verteidigt.

sich. Ob es sich um einen direkten Einfluss oder um eine unabhängige parallele Entwicklung handelt, ist jedoch kaum zu entscheiden. Fest steht, dass im Mittelhochdeutschen flektierte und unflektierte attributive Adjektive gleichwertig nebeneinander standen. Seit frühneuhochdeutscher Zeit verschwinden die unflektierten Formen allmählich, zunächst im Maskulin und im Feminin. Im Neutrum leben sie zum Teil in festen Fügungen, Redensarten und Sprichwörtern bis heute weiter (*auf gut Glück, gut Ding will Weile haben*)³¹.

3.3. Artikel beim Possessivum

Wie die Surselva verwendet heute das ganze Engadin das Possessivum ohne Artikel, während in Mittelbünden der Gebrauch schwankend ist. Vor allem die surmeirische Schriftsprache bevorzugt das vom Artikel begleitete Possessivum³². In alter Sprache ist jedoch das Possessivum in allen Gebieten sowohl mit als auch ohne Artikel belegt. Im Altoberengadinischen gilt das unter anderem für Bifrun und Lüci Papa, wobei der artikellose Gebrauch deutlich überwiegt³³. In dieses Bild passt auch, wie Travers in der *Chianzun da Müsch* mit dem Possessivum umgeht. Entsprechend dem erzählenden Charakter des Textes gehören die meisten Beispiele der dritten Person an.

In der dritten Person Singular stehen zwei Beispiele mit Artikel 9 Beispielen ohne gegenüber (V. 85, 262 vs. 24, 50, 105, 270, 294, 304, 536, 640, 660). Im Plural ist das Verhältnis 5 zu 22 (30, 172, 225, 231, 673 vs. 29, 58, 63, 72, 118, 159, 176, 226, 228, 236, 244, 272, 284, 398, 428, 442, 507, 568, 617, 670, 679, 684). Gründe oder Regeln für die Setzung resp. Nichtsetzung des Artikels sind hier wie in den Texten anderer Autoren nicht ersichtlich. Auch in unmittelbar aufeinanderfolgenden Versen erscheint das Possessivum einmal mit, einmal ohne Artikel:

L's lur guafens cumanzaune â masdêr
Et lur guargiamaintas fick â tuner (V. 225-26)³⁴.

³¹ Cf. DAL 1966: 53. Aus der Karte 3,253 des *SDS* geht hervor, dass im Schweizerdeutschen die unflektierten Formen in den südlichen Dialekten stärker präsent sind. Das würde zum allgemein archaischeren Charakter des Hächstalemannischen passen. Die Verknüpfung dieser Beobachtung mit einer Hypothese, die dem Sprachgebrauch der Walser in Graubünden einen Einfluss auf die Verhältnisse im Rätoromanischen zutraute, wäre allerdings höchst gewagt.

³² THÖNI 1969: 19 sagt in seiner Grammatik *Rumantsch-Surmeir*: «Das besitzanzeigende Fürwort kann mit oder ohne Artikel verwendet werden». In der Sutselva sind die Verhältnisse nicht ganz klar. Grosso modo kann man sagen, dass im Plaun, im Domleschg und am Heinzenberg die artikellose Variante vorherrscht (oder vorherrschte), im Schams die Verwendung mit Artikel. In der Literatur herrscht Uneinheitlichkeit.

³³ Cf. ULLELAND 1963. Eine überzeugende Analyse der Situation im Artikel *meis* I des *DRG* (14: 111, M. Grünert). Zu Lüci Papa LIVER 2016a: 22.

³⁴ In der Übersetzung von *DRG* 7: 951 s. *guargiamainta*: «ihre Waffen begannen sie zu kreuzen, und ihre Rüstungen tönnten gewaltig». Zur syntaktischen Inkongruenz unten p. 138s.

Für das Feminin der dritten Person Singular (*sia*) und die 1. und 2. Person des Possessivs fehlen Belege für den Gebrauch mit Artikel ganz, wobei auch die Beispiele für das artikellose Possessivum in diesen Personen sehr spärlich sind.

3.4. Die Konjunktion *cha* 'dass'

Die Konjunktion *cha* leitet meist untergeordnete Aussagesätze ein. Sie kann jedoch in dieser Konstellation auch fehlen, ebenso nach gewissen Konjunktionen, die normalerweise aus zwei Elementen bestehen, deren zweites *cha* ist. Umgekehrt tritt *cha* expletiv oder pleonastisch in Hauptsätzen auf.

Beispiele für eine pleonastische Verwendung der Konjunktion *cha* in Hauptsätzen sind in der *Chianzun da Müsch* (geschrieben *chia* oder *ch'*) nicht selten. Im Artikel *cha/che* des DRG 2: 134 wird unter 4. festgehalten: «Pleonastischer Gebrauch. Dient, soweit nicht rein expletiv, zur Hervorhebung eines Satzteils, indem dieser vorangestellt und die folgende Aussage ihm mittels *cha/che* untergeordnet wird. Besonders in E gebräuchlich.» Es folgen Beispiele aus den Dialekten (nur aus E und Bravuogn) und aus der Literatur (hier auch aus C und S). Darunter finden sich Zitate aus Bifrun, *Hiob* und anderen altengadinischen Texten, aber keines aus der *Chianzun da Müsch*. In 6 von 7 Beispielen wird ein Objekt, teils erweitert durch adverbiale Bestimmungen, vorweggenommen und die Verbindung zum Subjekt durch pleonastisches *cha* hergestellt:

XXII sudôs unna noat à Clavena chiel tramtêt (22 Soldaten schickte er eines nachts nach Chiavenna, V. 45)

Et lo Mastrael Sylveister ch'els aspettaun (und dort erwarteten sie Landammann S., V. 48)

Tuot alg poevel stramieu ch'el vssaiva (alle Leute sah er verängstigt, V. 90)

Unna cumpagnia d'Napolitauns ch'el assudet (eine Kompanie Neapolitaner nahm er in Sold, V. 185)

La Streda nouva ch'el rumpet (er öffnete die neue Strasse, V. 194)

Ûn punt in bulchia d'Adda ch'el büttêt (er liess eine Behelfsbrücke³⁵ an der Addamündung errichten, V. 202).

Im letzten Beispiel steht am Anfang eine adverbiale Bestimmung:

A' Clavennna cun tuot ch'els arivaun (damit kamen sie nach Chiavenna, V. 515).

Für die Auslassung von *cha*, die etwa bei Lüci Papa ziemlich häufig ist (cf. LIVER 2016a: 20s.), findet sich in unserem Text nur ein einziges Beispiel:

Johan Travers, traversô taunt m hest tû

Ch'eau nun vœlg tû 'm traversast plü (J. T., du hast mir so viel in die Quere gelegt, dass ich nicht will, dass du mir noch mehr in die Quere legst, V. 473-74)³⁶.

³⁵ STAMPA 1976: 188 übersetzt: «fece gettare un ponte di fortuna ...»

³⁶ Wortspiel mit dem Namen Travers.

3.5. Inkongruente Syntax³⁷ und *constructio ad sensum*

Zuweilen unterbleibt die Übereinstimmung von Subjekt und Prädikat:

In tel fuorma füt pertz Claven(n)a³⁸ cun lg cunto (so ging Chiavenna zusammen mit der Grafschaft verloren, V. 67)

Da lg tuot füt praist aviso las trais Lias (davon wurden bald die Drei Bünde informiert, V. 69)

Per aque bger dis et cusailgs fü fat (in dieser Angelegenheit wurde viel geredet und beraten/schlagt³⁹, V. 169).

Im ersten Beispiel würde man im Partizip der Verbform die weibliche Form erwarten, da *Clavenna* anderswo als Femininum behandelt wird⁴⁰. Im zweiten und dritten Beispiel steht das Prädikat im Singular, das Subjekt im Plural.

Eine andere Art von Inkongruenz, die man eher als freie Syntax bezeichnen möchte, liegt im folgenden Beispiel vor, wo das Verb im ersten Vers transitiv ist, im zweiten, wo es nicht explizit wiederholt, aber zu ergänzen ist, intransitiv:

L's lur guaffens cumanzaune â masdêr

Et lur guargimaintas fick â tuner (Übersetzung oben N 34, V. 225-26).

Mit ähnlicher Unbekümmertheit geht Travers von V. 99, wo das Prädikat ein Passiv ohne Agens ist (*füt antrô*, es wurde eingedrungen, man drang ein), zu V. 100 über, wo das Verb *esser* zu ergänzen ist, allerdings nicht im Singular, sondern, passend zum neuen Subjekt, im Plural (*fün* oder *fütten*):

Cun grand algrezchia in Morbeing füt antrô,

Et ls Jnimis our d'la Vutlina schiatschô (mit grosser Freude drang man in Morbegno ein und verjagte alsbald die Feinde, V. 99-100).

Auf den ersten Blick scheint auch das folgende Beispiel inkongruente Syntax aufzuweisen:

Plü dan in tel schiaramütschia nun haune arfschieu

Ne üngiün oter d'lur cumpagnia manchieu (grösseren Schaden haben sie in diesem Scharmützel nicht erfahren, und es fehlte kein weiterer⁴¹ aus ihrer Mannschaft, V. 243-44).

So, wenn man das Verb *mancher* als intransitiv 'fehlen, ausbleiben' auffasst. Als Koppula müsste dann *ho* ergänzt werden. Vereinzelt ist allerdings auch transitiver Ge-

³⁷ Es geht hier um eine andere Art von syntaktischer Inkongruenz als bei dem surselvischen Phänomen, das LIVER 2010: 148s. beschreibt und als «Nicht-Kongruenz» bezeichnet.

³⁸ Die Korrektur der Herausgeber ist überflüssig, da im Text die Schreibung der Geminaten schwankt. Neben *Clavenna* kommt auch *Clavena* vor, so V. 45, wo keine Korrektur vorgenommen wurde.

³⁹ Wörtlich: wurden viel Worte (*dis* = *dits*) und Beratungen gemacht.

⁴⁰ V. 261: In tel guissa fü Clavena recupareda.

⁴¹ Über die vier erwähnten Gefallenen (V. 242) hinaus.

brauch von *mancar* belegt, in der Bedeutung ‘vermissen’⁴². Wäre diese hier intendiert, müsste man übersetzen: «und sie vermissten keinen weiteren»⁴³.

Nicht aussergewöhnlich wie in vielen Sprachen sind die Fälle von *constructio ad sensum*, wo ein grammatisch singularisches Subjekt eine Mehrzahl von Individuen bezeichnet und entsprechend mit einem Prädikat im Plural verbunden wird (*lg cusalg* ‘der Rat, die Ratsmitglieder’, *la glied* ‘die Leute’⁴⁴):

Lg cusalg in Cuaira tel amnatschias poik apridse(n) (der Rat in Chur schätzte solche Drohungen wenig, V. 27)

Fen la pru glied⁴⁵ dir messas et oratiun (liessen die frommen Leute Messen und Gebete lesen, V. 207).

Wenn nicht wirklich inkongruent so doch mindestens approximativ ist die Syntax im folgenden Beispiel, wo das Possessivum *lur* sich nicht auf das Subjekt des Verses, sondern vage auf *Claven(n)a* im vorhergehenden Vers bezieht:

Aquella nouva bôd in Claven(n)a s’arasô

Et tres lur avis l’s d’Bragalia in cuort fîn lô (diese Nachricht breitete sich rasch in Chiavenna aus, und auf ihre Warnung hin [für: durch die Warnung, die sie von Chiavenna erhalten hatten] waren die Bergeller bald zur Stelle, V. 57-58)⁴⁶.

⁴² DRG 12: 646 s. *mancar* I, Abs. II.6. Cf. auch S *schar muncar* ‘jdn. nicht haben, jdn. vermissen’ p. 643 Abs. I.11.e.

⁴³ Entgegen ersten Vermutungen fallen auch die Beispiele, wo *ven* bei einem Subjekt im Plural steht (V 605, 655) nicht unter das Thema «Inkongruenz», da *ven* hier offensichtlich die 3. Ps. Plural repräsentiert, wohl in Analogie zu *aven, fen*. Die Form ist im 17. Jahrhundert bezeugt, so RC 7: 249 und 508.

⁴⁴ Das Verb im Plural ist bei *glied* im Altengadinischen, aber auch in anderen Regionen und Zeiten, gut belegt. Cf. DRG 7: 411 s. *glied*.

⁴⁵ Die Fügung *pruglied*, die PALLIOPPI 1895 als veraltet verzeichnet (so auch surs. *pruaglied* bei DECURTINS 2001 und im LRC), begegnet auch im Drama *Filg pertz* von Travers (RC 5: 85 V. 1491 und 5: 99 V. 2051). Ob *pru-* in dieser Fügung wirklich etymologisch vom Adjektiv *prus* zu trennen ist, wie es die Wörterbücher vorschlagen (das erste von PRODE < PRODEST, das zweite von PRO[R]SUS), ist fraglich. Dazu unten p. 172s.

⁴⁶ DRG 1: 607 s. *avis* übersetzt kommentarlos: und durch ihre Warnung ...

4. Besonderheiten im Wortschatz

4.1. Der Wortschatz von Travers in der Geschichte des Bündnerromanischen

Im Folgenden werden Aspekte des Wortschatzes der *Chianzun da Müsch* hervorgehoben, die relevant sind für die Charakterisierung des Altengadinischen, wie es in der Sprache von Travers zum Ausdruck kommt.

In erster Linie geht es um Lexeme, die nur der alten Sprache angehören. Oft sind es auch nur einzelne Bedeutungen oder Anwendungsbereiche eines Lexems, die sich vom heutigen Gebrauch unterscheiden, wo eine Bedeutungsverengung oder Spezialisierung eingetreten ist. In gewissen Fällen belegen diese Beispiele alte Gemeinsamkeiten innerhalb eines grösseren bündnerromanischen Gebiets, die durch spätere Entwicklungen verloren gegangen sind⁴⁷. Auch Ableitungen, die vom System her durchaus naheliegen, aber nicht in die allgemeine Norm eingegangen sind, gehören in diesen Zusammenhang.

Manche Besonderheiten der alten Sprache in unserem Text sind durch Sprachkontakt bedingt, durch die Nachbarschaft mit dem Deutschen und mit dem Italienischen. Die grosse Zahl von Italianismen, seien es Entlehnungen ganzer Lexeme oder solche von speziellen Bedeutungen, überrascht nicht wirklich im Fall von Travers und seiner *Chianzun da Müsch*, die ja Ereignisse beschreibt, die sich in italienischsprachigem Gebiet abgespielt haben. Als Landeshauptmann im Veltlin stand Travers in unmittelbarem Kontakt mit dem Italienischen. Manche seiner Italianismen führen zu Korrekturen von Aussagen des DRG, in denen gewisse Phänomene als einheimisch bündnerromanisch bezeichnet werden.

Schliesslich sollen Fälle diskutiert werden, deren Interpretation problematisch ist oder wo das DRG eine Übersetzung oder eine historische Interpretation vorschlägt, die nicht überzeugt.

Die folgenden Ausführungen beschränken sich auf Beispiele, die für die skizzierte Thematik besonders ergiebig sind. Die Zuordnung der Beispiele zu den in den Untertiteln definierten Kategorien ist jedoch oft nicht eindeutig. So kann in vielen Fällen nicht mit Sicherheit entschieden werden, ob eine bestimmte Verwendung einheimisch rätoromanisch oder durch den Kontakt mit Nachbarsprachen bedingt ist.

4.1.1. Lexeme, die nur der alten Sprache angehören⁴⁸

– *avder* ‘verhindern’

Tuot aque vous l’g Castelaun da Müs avdêr (all das wollte der Schlossherr von Musso verhindern, V. 259)

⁴⁷ Cf. zu entsprechenden Beispielen bei Lüci Papa LIVER 216a: 14-18.

⁴⁸ Die Beispiele werden innerhalb der Unterkategorien alphabetisch geordnet. Die bei Travers schwankende Orthographie wird in den Stichwörtern nach der heutigen Norm vereinheitlicht.

Chiampel übersetzt in der *Historia Raetica* (2: 100,29): «Quod etiamsi Mussiensis castellanus evitare voluisset impedireque».

Das Verb, das wie it. *vietare*, afr. *veer*, aprov. *vedar* gleicher Bedeutung lat. *VETARE* fortsetzt, erscheint später in der Form vall. *vadar*, put. *vader*. Bezzola/Tönjachen führen *vadar* an dritter Stelle unter *verweigern* an (nach *refüsar*, *rechüsar*). Es ist aber fraglich, ob das dem effektiven Sprachgebrauch entspricht. Schon Pallioppi bezeichnet *vader* als veraltet.

Im Drama vom Verlorenen Sohn (*Histoargia dalg filg pertz*) von Travers finden sich zwei Belege für *afder* ‘verweigern’⁴⁹, ebenso einer bei Bifrun⁵⁰.

– *cumbagl* ‘Verhalten’

Dalg tuot avisaiva l’g Düchia alg cusailg

Chia d el⁵¹ nun plaschaiva noas cumbalg («gänzlich, zeigte der Herzog dem Rathe an, missfalle ihm unser Thun»⁵², V. 21-22)

Die Stelle ist der einzige Beleg für dieses Lexem unbekannter Herkunft in der *Chianzun da Müsch*. Es ist jedoch bei Autoren des 16. und 17. Jahrhunderts aus dem Ober- und Unterengadin gut belegt, unter anderem bei Chiampel. Für spätere Zeiten führt DRG 4: 377 s. *cumbagl* keine Beispiele an⁵³.

– *glivreda* ‘Ende, Schluss’

Diese vom System her naheliegende Ableitung vom Verb *glivrer* ‘beenden, zu Ende gehen’ ist nur in der formelhaften Einleitung zu der epischen Erzählung von Travers bezeugt (cf. LIVER 2010: 99):

Da te scodünn oura dêss gnir cumazedà

p(er) havair bun metz et meildra glivreda (bei dir [scil. Gott] muss jegliches Werk seinen Anfang nehmen, um eine gute Mitte und ein besseres Ende zu haben, V. 3-4)

Unter den Ableitungen von *glivrar* DRG 7: 471 ist unsere Stelle das einzige Beispiel, so auch in der *RC*.

⁴⁹ *RC* 5: 70 V. 988 und 71 V. 1043.

⁵⁰ Mt. 3,14: Mu Iohannes afdeva ad el aquè (nämlich ihn zu taufen, wie Jesus gebeten hatte). Im Glossar von GARTNER 1913 figuriert nur das homonyme *afdêr* ‘wohnen’ (< *HABITARE*), ohne Stellenangaben (Beispiele DRG 1: 586 s. *avdar*). Umgekehrt verzeichnet FERMIN 1954 nur *afdêr* ‘s’opposer’ (55 und 71, zu Mt. 3,14), mit falscher Etymologie (*ABDICERE*).

⁵¹ Ms. B ad ell, C ad el.

⁵² So FLUGI 1865: 42. Diese Übersetzung ist derjenigen in DRG 4: 377 s. *cumbagl* ‘Sitte, ... Verhalten ...’ vorzuziehen.

⁵³ Die Aufnahme von *cumbagl* ‘Intrige, pl. Ränke’ in die Wörterbücher der *Lia Rumantscha* (BEZZOLA/TÖNJACHEN 1976 und PEER 1962) dürfte der Tendenz der Zeit zu verdanken sein, alte Wörter neu beleben zu wollen. *Cumbigl* s. ‘Intrige’ bei BEZZOLA/TÖNJACHEN ist wohl ein Fehler.

– *largeda* ‘Freilassung’

Ähnlich verhält es sich mit dieser Ableitung von *larger* ‘freilassen’:

Quindasch Milli Curun(n)as l’g gnissen dedas,
 Et in sieu Chiastè consignedas,
 A largeda da ls praschuners, la mitaed,
 Alg reist alhura, vi la sted (15000 Kronen würden ihm [scil. dem Müsser] gegeben und in seinem
 Schloss ausgehändigt, bei der Freilassung der Gefangenen die Hälfte, der Rest dann auf den
 Sommer hin, V. 659-62)

Unter den Ableitungen von *largiar* I DRG 10: 480 figuriert *largeda* nicht, und in der RC ist es das einzige Beispiel.

– *slupater* ‘Schütze’

L’g Capitauni Gräs, cun 500 slupatêrs,
 Per val da l’g Bit, vous gnir da tiers (der Hauptmann Grasso wollte mit fünfhundert Schützen
 durch die Valle del Bitto herankommen, V. 543-44)

Auch dies ist der einzige Beleg für das Lexem im Text, ebenfalls in der ganzen RC. Bei Chiampel heisst es: «cum globo quingentorum sclopetariorum» (*Historia Raetica* 2: 110,11). It. *schioppetiere* ‘soldato armato di schioppetto’ (Zing.) legt eine Herkunft aus dem Italienischen nahe.

– *trato* ‘Vertrag’

Et ün chiatif trato havetne â maun (und es lag ihnen ein schlechter Vertrag vor⁵⁴, V. 120)

Wie it. *trattato*, fr. *traité* in der Form eines Partizips der Vergangenheit vom Verb *tratter* abgeleitet. Das Lexem ist in der RC mehrfach belegt, aber nicht in den neueren Wörterbüchern, die für ‘Vertrag’ *tractat* angeben.

4.1.2. Grösserer (oder abweichender) Bedeutungsumfang in alter Sprache, grösserer Anwendungsbereich

– *adatter* ‘vorbereiten, anordnen, sich anschicken, bewerkstelligen ...’

Das Verb, das heute auf die Bedeutung reduziert ist, die it. *adattare*, fr. *adapter* und entsprechenden Verben in anderen Sprachen eignet, ‘(sich) anpassen, eignen’, hat im Altoberengadinischen ein sehr viel weiteres semantisches Spektrum. Der Versuch in DRG 1: 95, diese Bedeutungsnuancen in Kategorien zu ordnen, ist wenig überzeugend. Die Bedeutungen überschneiden sich und nicht alle Beispiele passen zu den

⁵⁴ DRG 3: 464 s. *chativ* ‘böse, schlecht ...’: «und hatten einen listigen Vertrag zur Hand». FLUGI 1865: 44 «einen schlechten Vertrag».

jeweiligen Definitionen. Die Beispiele stammen ausschliesslich von Travers und Bifrun. Im Glossar zu Bifruns NT von GARTNER 1913 wird *ad(d)at(t)êr* als ‘bereiten, vorbereiten’ erklärt.

An den drei Stellen, an denen *adatêr* in der *Chianzun da Müsch* erscheint, zeigen sich jeweils verschiedene Verwendungsmöglichkeiten dieses Verbs, das zwar nicht gerade als *passe partout* bezeichnet werden kann, aber durch seine etwas vage Grundbedeutung sehr verschiedene Nutzungen und entsprechende Interpretationen zulässt, wie sie in den Übersetzungsvorschlägen von DRG und Alfons von Flugj zum Ausdruck kommen.

Seis Chapitanis havet el ordino

Et cumpagniums da d alver adatô (DRG 4: 114 s. *cumpogn* Ableitungen: «er hatte seine Hauptleute ernannt und Mannschaften auszuheben angeordnet», V. 11-12)

Die Übersetzung «angeordnet», hier im deutschen Text durchaus passend, ergibt sich aus der Bedeutung ‘vorbereiten, vorsorgen’ (DRG 1: 95 unter 2., wo unsere Stelle jedoch fehlt).

Alhura l’g Düchia da Milaun â las Lias per arender

Lg chiaste da Clavenna adatet da prender (DRG 1: 95 s. *adattar* 2. ‘vorbereiten’: «dann, um sich an den Drei Bünden zu rächen, schickte sich der Herzog von Mailand an, das Schloss Chiavenna zu erobern», V. 33-34)

Ls Grischus vulainvè incrasêr,

sch’havessen pudieu adatêr (DRG 1: 95 s. *adattar* 3. ‘bereitstellen, ... bewerkstelligen’: «die Bündner wollten sie einkreisen, wenn sie es zustande gebracht hätten», V. 545-46)

Vergleichbare Verwendungen von *adattare* werden von den italienischen Wörterbüchern (BATTAGLIA, *LEI*) nicht ausgewiesen. Die Bedeutung ‘vorbereiten’, die dafür wohl den Ausgangspunkt bildet, ist zwar auch im Italienischen belegt, allerdings nur in transitiver Funktion. Sie findet sich auch in lat. *adaptare* im Sprachgebrauch christlicher Autoren der Spätantike, bei Gregor von Tours in der Wendung *se adaptare ad* (+ Gerundium), was den beiden letztzitierten Verwendungen bei Travers recht nahe kommt⁵⁵.

– *appruver* ‘angehen, bearbeiten, zu gewinnen versuchen’

Per que ls’ Grischuns fün apruvôs,

Et tres alg Zettera prattichiôs,

Pesch d’fer cun lg’ Castellan da Müs (Deshalb wurden die Bündner angegangen und durch den Zettera⁵⁶ gedrängt, mit dem Schlossherrn von Musso Frieden zu schliessen, V. 681-83)

⁵⁵ Cf. BLAISE s. *adapto*. Hier auch der Hinweis, dass *adaptare* ‘préparer’ griech. κατασκευάζειν entspricht, das alle bei Travers vorkommenden Bedeutungen ebenfalls aufweist (‘veranstalten, ins Werk setzen, anordnen ...’. Cf. MENGE-GÜTHLING s.v.).

⁵⁶ Es handelt sich um Claude de Lorraine, duc de Guise (1496-1550). Chiampel nennt ihn «Magnus Guisius» (*Historia Raetica* 2: 114). Was es mit dem mutmasslichen Spitznamen *Zettera* auf

Dass das Verb *apruver* hier die obige Bedeutung hat, geht aus der Periphrase der Stelle durch Chiampel (HR 2: 114) hervor: «Hinc Raeti, per magnum Guisium et ipsi tentati, ut in foedus illud eatenus consentirent ...». Auch Flugi übersetzt: «darum wurden die Bündner angegangen» (Flugi 1865: 53). Heute ist die Bedeutung von *approvar*, *apruver*, wie in it. *approvare*, fr. *approuver* ‘gutheissen’.

– *attanter* ‘angreifen’

Das Verb *attantêr* erscheint bei Travers nur einmal, und zwar in der Bedeutung ‘angreifen’:

La streda nova ch’el rumpet
Per pudair la Vutlina attantêr (er öffnete die neue Strasse, um das Veltlin angreifen zu können⁵⁷,
V. 194-95)

Diese Bedeutung hat schon lat. *attentare*, *attemptare* (cf. GEORGES s. *attento*). FEW 13: 183 verzeichnet unter *temptare* wallon. *atanter* ‘attaquer’ (BWall. 2,45). Im Italienischen fehlen Belege für eine entsprechende Verwendung von *attentare*.

Wie *attemptare* hat auch das Simplex *temptare* im Lateinischen u. a. die Bedeutung ‘angreifen’ (GEORGES s. *tempto*: ‘feindlich bedrohen, angreifen ...’). So auch *tentêr* bei Travers im folgenden Zitat:

Ls Jnimis co giu Sak s’laschaun
Et vêt quant dis Morbèng tentaun (die Feinde liessen sich nach Sacco hinunter und griffen während einiger Tage Morbegno an, V. 561-62)⁵⁸.

– *dubiter* ‘fürchten’

Die folgende Stelle ist der einzige Beleg für die Bedeutung ‘fürchten’ von *dubitar* (heute ‘zweifeln’) im gleichlautenden Artikel DRG 5: 464. Verben, die auf lateinisch DUBITARE zurückgehen, haben in verschiedenen Sprachen des romanischen Mittelalters diese Bedeutung (afr./mfr. *do[u]ter*, aprov. *doptar*, ait. *dottare*). So auch fass. *dubièr* (neben *temer*). Dies, im Unterschied zu rtr. *dubitar*, in einer volkstümlich entwickelten Lautung. Schon seit dem ersten Jh. n. Chr., dann häufiger im Spätlatein und im Lateinischen des Mittelalters, ist *dubitare* ‘fürchten’ belegt (STOTZ 2000: 65 [V 29.9]).

Tuot l’g pöevel havaiva stramitzzi,
Dubitandt da stuair purter pantizzi («das ganze Volk hatte Angst und befürchtete, [dafür] büssen zu müssen»⁵⁹, V. 273-74)

sich hat, ist nicht bekannt. (Freundliche Auskunft von Dr. Florian Hitz, Chur).

⁵⁷ FLUGI 1865: 45: «die neue Strasse liess er brechen, um das Veltlin angreifen zu können».

⁵⁸ Zu *tentar*, *attentar* im Aeng. und heute cf. auch LIVER 2012a: 237.

⁵⁹ Nach DRG 5: 464. Eine weitere Bedeutungsnuance des Verbs, bei Travers nicht vertreten, begegnet zweimal bei Lüci Papa (Jesus Sirach 13,14 und 18,22). DRG 4: 464 s. *dubitar* unter 4. refl. ‘unterlassen, zögern’. Dazu LIVER 2016a: 79 N 275. An beiden Stellen übersetzt nun *t’dubitaer*

– *fantasia* ‘Angst, Sorge; Vorstellung, Absicht’

PEER 1962 gibt zwar unter *fantaschia, fantasia* nach der ersten Bedeutung ‘Phantasie, Einbildungskraft’ und der zweiten ‘Trugbild’ als dritte Bedeutung ‘Unruhe, Sorge, Furcht’ an. Die Beispiele dafür in DRG 6: 88 s. *fantaschia* gehören jedoch ausschliesslich der alten Sprache an, ebenso diejenigen für die verbalen Verbindungen mit *avair, dar, far, prender, portar* und *fantaschia* in dieser Bedeutung (cf. auch LIVER 2012a: 239).

Zuond grand pisser, chia l’piglaiva,
Fantasia⁶⁰, e rampoargna l’g cusümaiva (ganz grosse Sorge ergriff ihn, Angstvorstellungen und seine missliche Lage⁶¹ zehrten an ihm, V. 519-20)

Die Verwendung von *fantasia* als ‘Vorstellung, Absicht’, die im folgenden Zitat vorliegt, knüpft an die schon in lat. *phantasia* vorhandene Bedeutung ‘Bild, Gedanke’ an:

Et eira tuot lur fantasia,
D’schiatschier tramuntauns our d’Lumbardia (und es war ihre feste Absicht, die Bündner⁶² aus der Lombardei zu verjagen, V. 679-80).

– *Grischunia* ‘Gemeinschaft der Bündner, Bündner Heer, Bündner Truppen’

Eher als um eine Veränderung des Bedeutungsumfangs geht es hier um einen unterschiedlichen Anwendungsbereich in alter Zeit und heute. In der *Chianzun da Müsch* kommt *Grischunia*, Ableitung von *Grischun* ‘Bündner, bündnerisch’, dreimal vor:

Uscheia â Clavenna et in Vuclina d’inmincha lia,
S’araspet üna bella Grischunia (so versammelte sich in Chiavenna und im Veltlin eine schöne Schar von Bündnern aus jedem der Drei Bünde, V. 157-58)

DRG 7: 831 s. *grischun* II, Ableitungen, übersetzt: «ein stolzes Bündner Heer», eine legitime, aber nicht zwingende Interpretation. Das gilt auch für die folgenden Stellen:

La Grischunia mattêt maun cun granda spranza («die Bündner Truppen setzten mit grosser Hoffnung zum Angriff an»⁶³, V. 224)⁶⁴

Süsura da tuotta la Grischunia,
Turnet scodün â chiesa sia (darauf kehrte jeder von allen Bündnern nach Hause zurück, V. 611-12)

Grundlegend für die Bildung ist das Wortbildungsmuster, das mit dem Suffix *-ia* Kollektiva erzeugt (wie *barunia* ‘Gesamtheit der Freiherren’, *signuria* ‘Herrenleute’ etc.).

lat. *ne dubites* des Ausgangstextes. Zu ergänzen wäre, dass schon lat. *dubitare* ‘Bedenken tragen, zaudern’ bedeuten kann (GEORGES s.v.).

⁶⁰ Die Ms. BCD haben *Fantaschia*.

⁶¹ Zu *rampoargna* und den Übersetzungen der Stelle im DRG unten 4.1.6.

⁶² Zu *tramuntauns* unten p. 160.

⁶³ Übersetzung nach DRG 7: 831.

⁶⁴ Ms. CD: *Grischunaria*.

Die in den zitierten Beispielen naheliegende Bedeutung ‘Heer, Truppe’ ist kontextbedingt. Die Wörterbücher (*DRG* loc. cit., *LRC* s.v.) ordnen die beiden Verwendungsweisen in eine historische Folge (‘Heer’ historisch, ‘Gemeinschaft der Bündner’ neuer). *DRG* 7: 832 betrachtet *Grischunia* als Ausgangspunkt für das heute geläufige *Rumantschia* ‘Gemeinschaft der Rätoromanen’.

– *guaffen* ‘Waffe’

Der alte Germanismus (< ahd. *wâfan*) bedeutet heute im ganzen bündnerromanischen Gebiet ‘Werkzeug, Gerät, Ding’⁶⁵. In alter Sprache ist daneben auch die Bedeutung ‘Waffe’ belegt. Der heutigen Sprachwirklichkeit entspricht wohl eher die Darstellung des *HWR*, das die Bedeutung ‘Waffe’ als Archaismus bezeichnet (so auch *DECURTINS* 2001 und *LRC*), als diejenige in *DRG* 7: 901⁶⁶.

Travers verwendet *guaffen* in der *Chianzun da Müsch* zweimal in der Bedeutung ‘Waffe, Gewehr’ (so auch Bifrùn und Chiampel; cf. *DRG* 7: 901):

L’s lur guaffens cumanzaune â masdêr (sie begannen ihre Waffen zu kreuzen, V. 225)

A quelas la Pelafiga tschintaun,

Et cun granda fûrgia in quell intraun,

Cun armas guaffens d’inminchia soart («die umringten die Pelafiga und drangen mit grosser Wuth in dieselbe ein, mit Waffen und Gewehren aller Art»⁶⁷, V. 433-35).

– *praticher* ‘verhandeln, veranlassen, betreiben’

Auch in diesem Fall beobachtet man eine Verlagerung des Bedeutungsschwerpunktes zwischen dem Gebrauch von Travers und den heutigen Verhältnissen. *PEER* s.v. gibt als Hauptbedeutung von *pratichar* (auch *pratchar*) ‘praktizieren, (einen Beruf) ausüben’ an, als figurative Verwendung des Verbs ‘herumwerken, treiben, hantieren’. In losem Zusammenhang mit letzterer ist der Gebrauch angesiedelt, den Travers von *pratichier* macht. Hier geht es immer um Aktivitäten in der Politik, das Vorantreiben von Verhandlungen, die Beeinflussung von Verhandlungspartnern.

Al Raig d’Francia in las lias havet prattichio

Da der guerra alg Milanais Düchiô («Der König von Frankreich hatte in den Bünden dahin gewirkt, dass man Krieg beginne mit dem mailändischen Herzogthum»⁶⁸, V. 9-10)

In que temp l’Arciduca da d Oesterreich

Cumaintza â pratichiêr per inmincha Vich,

⁶⁵ Surs. *uaffen*, suts. *guafen*, surm. *gaffen*.

⁶⁶ «1. ‘Waffe, Bewaffnung’ im allg. in S, im Sutselv. und Aengad.»

⁶⁷ Übersetzung nach FLUGI 1865: 50.

⁶⁸ Übersetzung nach FLUGI 1865: 42.

Cun trametter seis Ambaschiaduors (zu dieser Zeit begann der Erzherzog von Österreich in jedem Dorf aktiv zu werden, indem er seine Botschafter hinschickte, V. 161-62)

Per que ls' Grischuns fün apruvôs,

Et tres alg Zettera prattichiôs,

Pesch d'fer cun lg'Castellan da Müs (daher wurden die Bündner angegangen und durch den Zettera gedrängt, mit dem Schlossherrn von Musso Frieden zu schliessen⁶⁹, V. 681-83)

Die unterschiedlichen Übersetzungen zeigen, dass die jeweilige Bedeutung des Verbs nicht leicht zu fassen ist. In den ersten beiden Zitaten, wo *prattichier* intransitiv ist, lässt sich der Inhalt der Aussage etwa mit 'sich zu schaffen machen' umschreiben. Eine negative Färbung, die in die Richtung von 'intrigieren' geht, ist gelegentlich auch in fr. *pratiquer* vorhanden⁷⁰. Im dritten Zitat ist *prattichier* transitiv verwendet, in der passiven Wendung «ls Grischuns ... fün ... prattichiôs» (die Bündner wurden gedrängt)⁷¹.

– *saschun* 'Zeit'

Metz an düret la lur praschun,

Sumgiêt ad els lungia saschun (ein halbes Jahr dauerte ihre Gefangenschaft. Es schien ihnen eine lange Zeit, V. 673-74)

Heute bedeutet *saschun* im Engadin wie fr. *saison* 'Jahreszeit', ist aber auch in dieser Bedeutung weitgehend verdrängt durch aus dem Oberitalienischen entlehntes *stagium* (*HWR* s. v.)⁷².

Die Ausweitung der Bedeutung von *saschun* 'Jahreszeit' auf 'Zeit' allgemein, wie sie im obigen Beispiel vorliegt, findet sich seit dem Mittelalter auch im Galloromani-

⁶⁹ Cf. oben p. 143s. zu *apruver*.

⁷⁰ Cf. *FEW* 9: 275 s. *practice* 'praxis'.

⁷¹ Bei Chiampel, der den Text der *Chianzun* in der *Historia Raetica* oft sehr wörtlich ins Lateinische übersetzt: «Raeti ... sollicitati fuerunt» (PLATTNER 1890: 114). Flugi übersetzt: «darum wurden die Bündner angegangen und durch den Zettera überredet, mit dem Castellan von Musso Frieden zu schliessen» (FLUGI 1865: 53). Stampa: «Ai Grigioni fu suggerito di fare la pace...» (STAMPA 1976: 194). Ähnlich hatte derselbe Autor schon das erste unserer drei Zitate übersetzt: «Le Leghe furono incitate dal re di Francia a dichiarare la guerra ...» (ibid. p. 185).

⁷² Der Worttypus *saschun* ist heute noch in Mittelbünden präsent, aber ebenfalls kokurrenziert durch den Typus *stagium*. *HWR* s. *saschun* bezeugt das Lexem in der Bedeutung 'Jahreszeit, Saison' für E nur in Ftan, Tschlin und S. Maria. PALLIOPPI 1895 bezeichnet *saschun* 'Zeit, Jahreszeit, Anlass' gesamthaft als veraltet. Dass der Typus einer älteren Sprachschicht angehört als *stagione* zeigt auch das Vorkommen von *sason* 'stagione, periodo propizio' im sprachlich archaischen Verzascatal (*LSI* 4: 533). Auch im Dolomitenladinischen (Gröden, Enneberg, Fassa, Buchenstein) sind Fortsetzer von SATIO, -ONEM für 'Jahreszeit' erhalten (*AI* 310 «Le stagioni, la stagione», TAGLIAVINI 1934: 309s.), ebenso im westlichen Piemont (*AI* 310).

schen (afr. *saison*, aprov. *sazon*, *saizon*; cf. *FEW* 11: 241 s. *satio*). Sie ist auch in der altengadinischen Literatur gut belegt⁷³.

– *spier* ‘achten auf, aufpassen, denken an; ausdenken, ersinnen’

Zu den Verben mit grösserem semantischem Spektrum in alter Zeit gehört auch *spiar*. PEER verweist unter *spiar* auf *spiunar* ‘spionieren’, das heute in ganz RB geläufig ist. Nach *HWR* s.v. ist dieses aus dt. *spionieren* entlehnt. Sowohl PALLIOPPI 1895 als auch VELLEMAN 1929 führen beide Formen, die sie offenbar als synonym betrachten, mit identischer Glossierung an. Es ist jedoch offensichtlich, dass heute *spiunar* vorherrscht.

Die verschiedenen Bedeutungsnuancen von *spiar*, die in alter Sprache über den heutigen Gebrauch hinausgehen, ergeben sich allesamt zwanglos aus der Semantik des althochdeutschen Etymons SPEHŌN (dt. *spähen*). Das gilt auch für die beiden Beispiele aus der *Chianzun da Müsch*.

Sch’ las Lias vulessen pür perseverêr
Cunter sieu Düchiô da giüder guaragiêr,
Schi vules el â sia pusaunza spiêr,
Da quel ingürgia vers las Lias da s’avangiêr ([der Herzog von Mailand liess wissen,] falls die
Drei Bünde dennoch fortfahren wollten, Hilfe im Krieg gegen sein Herzogtum zu leisten, dann
würde er sich auf seine Macht besinnen und sich an den Drei Bünden für jenes Unrecht rächen,
V. 23-26⁷⁴)

Die Bedeutung ‘achten auf, aufpassen’, die *spiêr* an dieser Stelle hat, ist auch im Galloromanischen belegt (*FEW* 17: 173 ‘regarder, examiner, faire attention’).

Besser belegt ist im Altengadinischen eine andere Nutzung des Lexems, nämlich ‘erfinden, ersinnen, ausdenken’, wie sie im folgenden Zitat vorliegt:

Sün lg davous ün oter cusailg fü spiô (zuletzt wurde ein anderer Plan ausgeheckt, V. 355).

PALLIOPPI 1895 führt *spier* ‘ausdenken’ als veraltet an. Bifrun verwendet das Verb verschiedentlich in dieser Bedeutung (Vorwort des Ersamus p. 10,19, Apg. 17,19, 2. Petr. 2,3). In gleicher Bedeutung ist im heutigen Engadinischen, aber auch schon in alter Sprache, die präfigierte Form *inspiar* geläufig (*DRG* 9: 370)⁷⁵.

⁷³ So etwa bei L. Wietzel (Psalm 10 Strophe 9 und in der Genesisübersetzung von J. P. Salutz p. 133).

⁷⁴ Die Übersetzung folgt für V. 23-24 *DRG* 7: 986 s. *guerragiar*, für V. 25-26 *DRG* 11: 111s. *inguria*.

⁷⁵ Cf. dazu und zu *spiar* ‘fragen’ im Altsurselvischen und im Altitalienischen LIVER 2012a: 238.

– *sügner* ‘sich kümmern um’

Während die Verwendung von *sögnar* heute auf ‘pflegen, kultivieren’ eingeengt ist (PEER: *cuschina sögnada, -eda* ‘gepflegte Küche’), hat das Verb im Altengadinischen die weitere Bedeutung ‘sich kümmern um, beachten’⁷⁶.

Ls Sudos in Milaun nun voussen quella vouta sügner

La terza peia vous’n els avaunt tuchiêr (die Soldaten in Mailand wollten da nichts davon wissen⁷⁷. Sie wollten zuvor erst einmal den dritten Sold in der Hand haben, V. 181-82)

Huossa l’g mael fer, nun vain sugnô,

Neir alg bain fer remunerâr («jetzt achtet man nicht auf die böse Tat, aber auch die gute Tat wird nicht belohnt»⁷⁸, V. 637-38)

Travers verwendet auch die Form *asügner* mit dem im Altengadinischen verbreiteten prothetischen *a* (cf. LIVER 2016b):

Da chürer lur Chiastels et terras nun asügner (sie sorgten nicht dafür, ihre Burgen und Ländereien zu bewachen⁷⁹, V. 29)

Nach *HWR* ist das Verb *sögnar* vom Substantiv *sögn* ‘Sorge, Sorgfalt’ abgeleitet, das die Wörterbücher als «archaisch» bezeichnen⁸⁰.

– *tschinter* ‘umringen, einkreisen’

Pü barchias lo pareten per mauns,

Plainas da mêl chiatalauns,

A quelas la Pelafiga tschintaun (da erschienen noch mehr Schiffe, voll von üblen Kerlen; die umringten die Pelafiga [das Schiff, auf dem die Bündner Gesandten reisten], V. 331-33)

Peer glossiert *tschintar* mit ‘gürten, umgürten’. Eine weitere Bedeutung als ‘(um)gürten’, nicht ganz übereinstimmend mit derjenigen im obigen Zitat, hat auch it. *cin-tare*: ‘umgeben, einzäunen, einfrieden’. Sie ist auch für einige Dialekte des Sopraceri (Leventina, Blenio, Roveredo) bezeugt (*LSI* 1: 816 s. *cintá*).

⁷⁶ Sowohl Pallioppi als auch Velleman bezeichnen das Verb überhaupt als veraltet. PALLIOPPI 1895: ‘pflegen, ehren, besorgen, versorgen, sich (um jemd.) kümmern’, VELLEMAN 1929: ‘besorgen, pflegen’.

⁷⁷ Nämlich auf Geheiss der Drei Bünde in die Heimat zurückzukehren. Flugi übersetzt frei: «wollten ... nicht gehorchen» (FLUGI 1865: 45).

⁷⁸ Übersetzung nach DRG 12: 289 s. *malfar*. FLUGI 1865: 53 «jetzt wird die schlechte That nicht gesühnt». Ebenso ULRICH 1883 im Glossar p. 247: *sugnêr* ‘sühnen’ wofür jegliche Parallelen fehlen. Ms. B hat *sügnio*, was zweifellos die richtige Lesart ist.

⁷⁹ DRG 3: 659 s. *chürar*: «ihre Schlösser und ihr Gebiet zu bewachen, daran dachten sie nicht» (= FLUGI 1865: 42).

⁸⁰ Bezeugt bei Bifrun und Chiampel (*HWR* s. *sögn*). Cf. auch FEW 17: 272s. s. **sunni* ‘sorge, gram’. Neben m. *soing* im Afr. auch f. *songne*, dazu Parallelen in mittelalterlichen oberitalienischen Texten (p. 279 und N29 p. 282). Die etymologische Erklärung ist unsicher.

4.1.3. Grössere geographische Verbreitung in älterer Zeit

Einige Worttypen, die bei Travers belegt sind, finden sich heute nur noch in anderen Regionen des Bündnerromanischen, meistens in der Surselva, zum Teil auch in Mittelbünden.

– *as-cher* ‘wagen’

Der Typus *as-char* ‘dürfen, wagen’ war im 16./17. Jahrhundert im ganzen Gebiet des Bündnerromanischen verbreitet. Heute ist im Unterengadin *das-chair*, im Oberengadin *sus-chair* an dessen Stelle getreten, in Teilen Mittelbündens *dastgeir* u.ä. oder Formen mit *l*-Anlaut. Der ursprüngliche Typus herrscht heute noch in der Surselva und Teilen der Sutselva (cf. DRG 5: 95s.). In der Literatur des 15. und 16. Jahrhunderts ist er jedoch bei Schriftstellern aller Gebiete bezeugt (cf. DRG loc.cit.), so auch bei Travers:

Uschiglöe nun havess aschiö l’g Castellan

Cun taunt ardimaint piglier â maun (sonst hätte der Kastellan nicht gewagt, [die Sache] mit so grosser Kühnheit an die Hand zu nehmen, V. 527-28).

– *furtüna* ‘Eile’

DRG 6: 791s. s. *furtüna* stellt die semantisch breit aufgefächerte Nachfolge von lat. FORTUNA im Bündnerromanischen dar. Eine der vielen Bedeutungen, die heute vor allem in der Surselva und in Mittelbünden weiterlebt, ist ‘Hast, Eile’. Auch sie ist im Altengadinischen bezeugt, kommt im Engadin in moderner Sprache jedoch höchstens noch in Sprichwörtern vor (p. 797). Die Wendung *cun furtüna* ‘hastig, eilig, schnell’ ist bei Bifrun und Wietzel belegt (p. 796). So auch in der *Chanzun da Müsch*:

A’ Chiastasegnia in glied d’la Bregalia füt inbatieu

Et preist cun furtünna p(er) praschun tgnieu (in Castasegna traf er [scil. Mastrel Silveister] auf Leute aus dem Bergell und wurde alsbald eilig gefangen genommen, V. 109-10).

– *scuvida* ‘Neid’

Turneten tuotts à chiesa lûr,

Cun scuvida da bgêrs e dischfavûr (alle kehrten nach Hause zurück, unter Neid und Misgunst vieler, V. 671-72)

Die Ableitung von *scuir* ‘missgönnen, neiden’ ist heute in E nicht mehr vital, in der Form *scuvida* jedoch in der Surselva, nach LRC s.v. als *scueida* auch im Surmeir. In ganz Romanisch Bünden findet sich dagegen die Ableitung auf -ANTIA *scuidanza* in gleicher Bedeutung.

– *vangiauntamaing* ‘angemessen, gebührend’

PEER 1962 führt das Adjektiv *vangiaunt* ‘verdienstvoll’ für das Oberengadin an. Bei Pallioppi fehlt es, und sowohl VELLEMAN 1929 als auch das *HWR* s. *vengonz* bezeichnen es als archaisch. Dagegen ist *vengonz* ‘würdig, wert’ im Surselvischen, *vangiànt* in gleicher Bedeutung im Sutselvischen nach wie vor geläufig, nach *HWR* auch surmiran *vengont*. Im folgenden Beispiel aus der *Chanzun da Müsch* ist die Bedeutung des Adverbs *vangiauntamaing* neutral (‘gebührend, angemessen’), während die heutigen Vertreter des Lexems eine positive Eigenschaft (‘wert, würdig’) bezeichnen.

Cun drett füt bain fal achiatto,

Ma üngiün vangiauntamaing chiaschio («das wurde durch das Gericht zwar mit Recht als Vergehen bezeichnet, aber niemand wurde gebührend bestraft»⁸¹, V. 339-40).

4.1.4. Redewendungen

Ein grosser Teil der folgenden Formulierungen, die sich auf Grund ihrer sprachlichen Struktur als Redewendungen einstufen lassen, sind nur gerade hier belegt. Daher ist es schwierig einzuschätzen, ob es sich um okkasionelle Ausdrücke handelt oder ob die Wendungen in der Sprache der Zeit geläufig waren.

– *tschercher salüid a la chamma*⁸² ‘sein Heil in der Flucht suchen’

Nun eira üngün chi ls dès agüdt,

Zscherchiaiven â la chiamma tuots salüdt (niemand war da, der ihnen geholfen hätte. Alle suchten ihr Heil in der Flucht, V. 557-58)

DRG 3: 229 s. *chamma* zitiert die Stelle als einziges Beispiel. Die Formulierung kombiniert die deutsche Redewendung *sein Heil in der Flucht suchen*, die dem lateinischen *fuga salutem petere* nachgebildet ist, mit dem einheimischen *fer chammass* ‘sich beeilen, fliehen’ (*DRG* loc.cit., BEZZOLA/TÖNJACHEN s. *fliehen*), das seinerseits an italienisch *darla a gambe* ‘fuggire’ erinnert.

– *der chavagl* ‘sich bemühen’

Usche craj ad havair complieu,

Que ch’impromis, eau hae hagiäu,

In quinter las chiosas passedas,

Da duos anns inno cumazedas (sic!)

Cun pitschna destrezza do chiavalg,

Haves h’giäu bsöeng d’meilder cusailg (so glaube ich erfüllt zu haben, was ich versprochen hatte, [nämlich] die Ereignisse der Vergangenheit zu erzählen, die vor zwei Jahren begonnen

⁸¹ Übersetzung nach *DRG* 6: 43 s. *fal*.

⁸² Wo wir eine Grundform konstruieren, verwenden wir die heutige Schreibung des Puter.

hatten. Mit geringem Geschick habe ich⁸³ mir Mühe gegeben; ich hätte jedoch bessere Einsicht nötig gehabt, V. 693-98).

Die Ausführlichkeit des Zitates ist notwendig, um den syntaktischen Zusammenhang deutlich zu machen, in dem der Ausdruck *do chiavalg* steht. LIVER 1997 begründet ausführlich die Interpretation der Stelle, wie sie in der obigen Übersetzung zum Ausdruck kommt. Meine Argumentation richtet sich gegen die Übersetzung der Stelle in DRG 3: 117 s. *cavegl*: «was ich mit geringer Geschicklichkeit angefangen habe» und gegen die von den Wörterbüchern bis heute⁸⁴ vertretene Etymologie CAPITULUM ‘Anfang’. Ich ziehe dagegen eine Anknüpfung an die Sippe von *CAVICULA, -ICULU (für CLAVICULA ‘Pflock’; cf. it. *incaviliare*, surs. *encavigliar*) in Erwägung.

– *masder ils guaffens* ‘die Waffen kreuzen’

L’s lur guaffens cumazaune â masdêr

Et lur guargiamaintas fick â tuner («ihre Waffen begannen sie zu kreuzen, und ihre Rüstungen tönnten gewaltig»⁸⁵, V. 225-26)

Ob es sich bei dieser Wendung um eine geläufige Redensart oder um eine okkasionelle Formulierung von Travers handelt, ist nicht zu entscheiden. Sowohl in DRG 7: 901 s. *guaffen*⁸⁶ als auch in DRG 13: 485 s. *masdar* ist die Stelle jeweils das einzige Beispiel. Dt. *die Waffen kreuzen* weicht durch das Verb von der hier vorliegenden Wendung ab. Im lateinisch-romanischen Bereich gibt es verschiedene Fortsetzer des Stammes MISC-, die dem semantischen Bereich ‘Kampf’ angehören, so lat. *miscere certamina, proelia, manus* (GEORGES «von Kämpfenden»), mlat. *misceri, se miscere* und (*se*) *misculare* ‘sich einmischen’ (NIERMEYER 1976), wovon fr. *se mêler* (*de*) gleicher Bedeutung und die Ableitung *mêlée* ‘Handgemenge, Schlägerei’ (cf. it. *mischia*). Eng. *masdar* beruht wie surs. *mischedar* auf spät (7.-10. Jahrhundert, FEW 6/2: 185) belegtem MISCITARE⁸⁷.

– *nun laschier na cuschina* ‘nichts überlassen’ (?)

Auch in diesem Fall ist es keineswegs sicher, dass es sich wirklich um eine Redensart handelt. Dies wird zwar von DRG 3: 599 s. *cuschina* suggeriert, wo V. 36 unter «2. Übertragene Bedeutung» mit der folgenden Übersetzung zitiert wird:

Et als Grischuns nun laschier na cuschina («und den Bündnern nichts überlassen»).

⁸³ Im Text der Ausgabe von Schorta/Gantenbein fehlt in diesem Vers das konjugierte Verb. Ms. B hat jedoch *hae do*, Ms. E *he do*.

⁸⁴ Nach HWR auch DECURTINS 2001 und LRC.

⁸⁵ Übersetzung nach DRG 7: 951 s. *guargiamainta*. Zur Syntax cf. oben p. 138.

⁸⁶ Eine Übersetzung «ihre Waffen begannen sie zu kreuzen und ihr Kriegsgerät laut ertönen zu lassen» wäre fragwürdig, da *tuner* als transitives Verb nicht bezeugt ist.

⁸⁷ Fortsetzer auch im Dolomitenladinischen. Cf. TAGLIAVINI 1934: 210.

Betrachtet man den Vers in einem grösseren Zusammenhang, erscheint die Einstufung der Wendung als Redensart nicht zwingend:

Alhura l' Düchia da Milaun â las Lias p(er) arender

Lg chiaste da Clavenna adatet da prender

Cun las Plaifs, et la Val d Vutlina

Et als Grischuns nun laschier na cuschina (da schickte sich der Herzog von Mailand an, um es den Drei Bünden heimzuzahlen, das Schloss Chiavenna zu erobern, mitsamt den *Tre Pievi*⁸⁸ und dem Veltlin, und den Bündnern nicht einmal eine Küche übrig zu lassen, V. 33-36).

Die Interpretation des DRG «nicht einmal eine Küche = gar nichts» ist zwar naheliegend, aber es fehlen Parallelen für den Begriff «Küche» im Rahmen der Negationsverstärkungen mit Lexemen, die etwas Kleines oder Wertloses ausdrücken (MICA, GUTTA, PASSUS etc.).

– *per ova e per tera* ‘überall’

In DRG 1 s. *aua* (511s.) erscheint die Wendung nicht; sie dürfte inhaltlich seit Bifrun belegtem *per mar e per terra* entsprechen, was DRG 13: 141 s. *mar* I mit «zu Wasser und zu Lande» übersetzt. Die Formulierung bei Travers kombiniert diese auch im Italienischen geläufige Redensart (*per mare e per terra* ‘dappertutto’) mit dt. *zu Wasser und zu Lande*.

Sun que l'g Castellaun p(er) ova e p(er) terra,

Agüdt tscherchia ... (darauf sucht der Kastellan überall Hilfe, V. 531-32).

– *trer a maun* ‘auf etwas bedacht sein’

Da chiürer lur Chiestels et terras nun asügnen

Perchie alg lur üttel traivne â maun (ihre Burgen und ihr Gebiet zu bewachen, daran dachten sie nicht, denn sie waren nur auf den eigenen Vorteil bedacht, V. 29-30)

DRG 12: 542 s. *man* I zitiert die Stelle unter den zahlreichen Fügungen aus Verb + Präposition + *man* als «aoengad. *trar*⁸⁹ *a maun qchs.* ‘auf etwas bedacht sein’» als einziges Beispiel.

4.1.5. Einfluss der Nachbarsprachen

4.1.5.1. Deutsch

Dass das Bündnerromanische seit dem Mittelalter und bis heute durch den intensiven Kontakt mit dem Deutschen massiv beeinflusst wurde und wird, ist sattsam bekannt und oft beschrieben worden⁹⁰. Einige der folgenden Beispiele illustrieren die auch

⁸⁸ Den drei Gemeinden Dongo, Gravedona und Sorico am oberen Comersee.

⁸⁹ Richtig: *trer*.

⁹⁰ Z.B. DECURTINS 1993: 172-92, LIVER 2010: 78s., beide mit weiterer Literatur.

oben in anderem Zusammenhang zur Sprache gekommene Beobachtung, dass manche Lexeme in alter Zeit eine grössere geografische Verbreitung aufweisen als heute.

– *abscheid* ‘Bescheid’

Cun que abscheid ls Ambaschiaduors turnaun (mit diesem Bescheid kehrten die Gesandten zurück, V. 313)

DRG 1: 65 s. *abscheid* ‘Beschluss, schriftlich fixierte Entscheidung einer Behörde’ zitiert unsere Stelle als einziges Beispiel für die Bedeutung ‘Bescheid’. Diese ist auch im älteren Deutsch der Schweiz gut belegt (cf. *SchwId.* 8: 199s., besonders p. 200). Da die offizielle Sprache der Drei Bünde das Deutsche war, konnte Travers das Verständnis dieses Begriffs der Kanzleisprache bei seinen Lesern voraussetzen.

– *jenner* ‘Januar’

Aque dvante in Jen(n)er lg’ di otaeval,

L’ann Milli tschingtschent vaing ed tschingaeval (das geschah am 8. Januar im Jahre 1525, V. 55-56)

Jenner ist der gleichlautenden Form im Schweizerdeutschen und Tirolischen entlehnt (*HWR* s. *schaner*). Nach der Karte «gennaro» im *AIS* (2: 319) ist die Form in Ramosch (Pt. 9) und Sta. Maria im Münstertal (Pt. 29) bezeugt. Die *RC* belegt *jen(n)er*⁹¹ sowohl für S wie für E.

– *lantrichter* ‘Landrichter, Vorsteher des Oberen Bundes’

L’g lantrichter d’la Part⁹², p(er) havair pü prôs⁹³,

La via incunter chiesa prandêt («der Landrichter des Oberen Bundes trat, um mehr Ruhe zu haben, den Heimweg an»⁹⁴, V. 422-23)

Der durch die politischen Verhältnisse bedingte Germanismus ist vor allem in S und C gut belegt. Unsere Stelle ist das einzige Beispiel für E, was *DRG* 10: 424 s. *landrehter* kommentiert wird: «Die Eigenschaft des Amtsnamens als offizielle dt. Titulatur erlaubte G. Travers dessen Verwendung im Epos vom Müsserrieg»⁹⁵. Der Terminus reiht sich in die zahlreichen Entlehnungen deutscher Komposita mit erstem Element *Land-* ein (von *landamma* ‘Landammann’ bis *langeger* ‘Landjäger, Polizist’, *DRG* 10: 409-29).

⁹¹ Die Ergänzung des zweiten *n* durch SCHORTA/GANTENBEIN in V. 55 ist überflüssig.

⁹² *Part* für *la Part sura* ‘der Obere/Grau Bund’.

⁹³ *Prôs* ist sicher Verschreibung für *pos* ‘Ruhe’; in Ms. B *pôos*.

⁹⁴ Übersetzung nach *DRG* 10: 423 s. *landrehter*, wo nach *RC* 5: 11 zitiert wird (mit der Lesart *pôs*).

⁹⁵ In dieser Bedeutung ist der Titel bis ins Misox bezeugt. Cf. *landricter* ‘capo governatore della Lega Grigia’ *LSI* 3: 93.

– *murdaik* ‘Streitaxt’

Quo nun vallet launtschia ne murdak («da half weder Lanze noch Streitaxt»⁹⁶, V. 560)

Nach *SchwId.* 1: 620 bezeichnete *Mordax* die Streitaxt der alten Eidgenossen. In der *RC* ist der Germanismus nebst unserer Stelle in der Schreibung *Mordagk* im Vorwort von J. P. Salutz zu seiner Genesisübersetzung (*RC* 6: 367,11) belegt⁹⁷.

– *rüter* ‘Reiter’

Gniand aquels rüters usche affidôs,
Fün da glied d’las Lias schvalischôs (als diese Reiter so vertrauensvoll⁹⁸ daherkamen, wurden sie von Leuten aus den Bünden ausgeraubt, V. 329-30)

Rüter ist nach *SchwId.* 6: 1696 eine ältere Form für *riter*⁹⁹. Der Germanismus ist einzig an unserer Stelle belegt.

– *trost* ‘Trost’

A’las Lias daiv’el trost et granda Sprauntza,
Schia vulaiven ballêr zieva sia danza («die Bünde vertröstete er und machte ihnen grosse Hoffnungen für den Fall, dass sie nach seiner Pfeife tanzen wollten»¹⁰⁰, V. 165-66)

Der Germanismus *trost* ist im Altsurselvischen gut belegt, dort vorwiegend als Femininum (nach *LRC* in Anlehnung an *consolaziun*), ebenso die Ableitung *trostegiader* ‘Tröster’ sowie das noch heute gebräuchliche Verb *trostegiar* ‘trösten’ (DECURTINS 2001, *LRC*).

– *grammamaing* ‘mit Gewalt’

Völlig vereinzelt ist die Verwendung des Adjektivs *gram*, hier in adverbialer Form, im folgenden Beispiel:

Ls sudôs d’Müs alhura s’preschiantettan
L’g pover Sylveister cun l’g Chiaste piglietan
In la fortezza füt el grammamaing condüt (da tauchten die Soldaten von Musso auf. Sie bemächtigten sich des armen Silvester und des Schlosses. Er wurde mit Gewalt in die Festung gebracht, V. 51-53).

⁹⁶ Übersetzung nach *DRG* 10: 443 s. *lantscha*.

⁹⁷ PALLIOPPI 1895 und VELLEMAN 1929 bezeichnen *mordac* als veraltet. Die Glossierung mit ‘Morgenstern’ ist sachlich unzutreffend.

⁹⁸ Sie sind vertrauensvoll, weil sie sich auf das versprochene freie Geleit (V. 327) verlassen. Cf. unten p. 161.

⁹⁹ Nach Spalte 1700 kommt *rüter* etymologisch von afr. *routier* und wurde dann lautlich an dt. *riter* angeglichen.

¹⁰⁰ Übersetzung nach *DRG* 2: 101 s. *ballar* I.

Das Adjektiv *gram* (von germ. GRAM ‘zornig, unmutig, betrübt’) ist in der Bedeutung ‘grämlich, traurig, unglücklich’ (als Interjektion ‘wehe!’) bei Bifrun, Chiampel und im Drama des 16. Jahrhunderts belegt. DRG 7: 682 s. *gram* II vertritt die Auffassung, das Adjektiv sei an it. *gramo* anzuknüpfen, die adverbiale Ableitung bei Travers dagegen an dt. *gram* ‘wütend, grollend, grob’ (*SchwId.* 2: 731). Ob die affinen Bedeutungsnuancen auf diese Weise voneinander getrennt werden können, scheint mir fraglich¹⁰¹.

Während die genannten Germanismen zum grössten Teil aus dem heutigen Puter verschwunden sind (auch weil einige der bezeichneten Inhalte nicht mehr aktuell sind), haben sich die Fügungen aus Verb und Adverb, die zwar nicht ausschliesslich, aber doch zu einem beträchtlichen Teil deutschen Ursprungs sind¹⁰², im Sprachgebrauch fest etabliert. Nach Ausweis der Wörterbücher leben die folgenden Wendungen, die in der *Chianzun da Müsch* begegnen, immer noch fort: *as piglier avaunt* ‘sich vornehmen’ (V. 5 und 137), *fer adacher* ‘zuliebe tun’ (V. 170), *clamer sura* ‘aufrufen, anrufen’ (V. 293), *river avaunt* ‘zuvorkommen’ (V. 458), *trer giu* ‘abziehen (von einem Heer)’.

Ein Anklang an verwandte deutsche Redewendungen liegt wohl auch in der folgenden Formulierung vor:

A’las Lias daiv’el trost et granda Spraunza,
Schia vulaiven ballêr zieva sia danza¹⁰³ (den Bünden spendete er Trost und und machte ihnen
grosse Hoffnung, wenn sie nach seiner Weise tanzen wollten¹⁰⁴, V. 165-66)

Die Redensart, die ihre Wurzeln in der Antike hat, ist seit dem Mittelalter in mehreren romanischen und germanischen Sprachen in verschiedenen Varianten bezeugt, wobei die Beispiele aus dem germanischen Raum überwiegen. Dort ist vor allem *nach jemandes Pfeife/Geige tanzen* geläufig¹⁰⁵.

4.1.5.2. Italienisch

Viel zahlreicher als die Entlehnungen aus dem Deutschen sind in der *Chianzun da Müs* die Italianismen. Dass viele davon aus dem Bereich des Militärs und der Kriegsführung stammen, erstaunt angesichts des Gegenstands der Dichtung nicht.

– *larma* ‘Alarm’

Gniand suno Larma incunter Clavenna (als Alarm gegen Chiavenna geblasen wurde, V. 127)

Im kurzen Artikel *alarm* DRG 1: 161 fehlt diese Stelle. Er enthält aber weitere Beispiele für diese altengadinische Form. Die dort geäusserte Vermutung, *larma* vereini-

¹⁰¹ Auch die semantische Bandbreite der Reflexe von GRAM in der italienischen Schweiz (*LSI* 2: 757s. s. *gram*²) spricht dagegen.

¹⁰² Cf. LIVER 2010: 180 mit Literatur.

¹⁰³ Ms. B: *daunza*.

¹⁰⁴ Cf. oben p. 155. DRG 5: 61 s. *danza*, wo diese Stelle das einzige Beispiel ist, übersetzt: «wenn sie nach seiner Geige (wörtl. Tanzweise) tanzen wollten».

¹⁰⁵ Cf. TPMA 11: 268s. s. *tanzen*.

ge «rom. *alarm* mit dt. *Lärm*» wird auch von *HWR* s. *alarm* geteilt. Überzeugender ist die Interpretation von *LRC* s. *larma* II, wonach es sich um eine (heute veraltete) Lexikalisierung von it. *all'arme* handelt.

– *ludschamaint* ‘Truppenunterkunft, Quartier’

Alhura ls Grischuns leidamaing turnaun

Als ludschamaints («dann kehrten die Bündner froh in ihre Quartiere zurück»¹⁰⁶, V. 241-42)

Auch das Verb *aludscher* ‘beherbergen, einquartieren’ ist in der *Chianzun* bezeugt:

Siand alchünas banderas aludschedas â plûr (da einige «Fähnlein» [kleine Heeresseinheiten] in Plurs einquartiert waren, V. 117)

Es besteht kein Zweifel, dass *aludscher* und *ludschamaint* in Zusammenhang stehen mit it. *loggiare*, *allogiare* (BATTAGLIA 9: 192 und 1: 332). Die Angaben zur Herkunft dieser Formen in den einschlägigen Artikeln des *DRG* sind jedoch nicht gerade hilfreich. Im Artikel *allogiar*, surselv. *loschar* ‘beherbergen, wohnen ...’ (*DRG* 1: 186) wird auf *allogi* verwiesen, das als junge Entlehnung von it. *allogio* bezeichnet wird (1: 185). Im Band 11 (442s.) findet sich dann ein Artikel *loschar* surselv. v. tr. ‘beherbergen ...’, v. intr. ‘sich einquartieren ...’. Dass unter den Beispielen zahlreiche altengadinische Varianten von *ludsch*, *aludscher* figurieren, kommt im Kopf des Artikels nicht zum Ausdruck und wird auch im sprachhistorischen Teil nicht thematisiert. Dort erscheinen dann it. *allogiare*, fr. *loger* und dt. *logieren* unkommentiert als Quellen der Entlehnung (11: 444). Dass all diese Formen der Nachbarsprachen in verschiedenen Regionen und zu verschiedenen Zeiten eine Rolle gespielt haben können, ist durchaus möglich. Für das Altengadinische dürfte die italienische Hypothese im Vordergrund stehen¹⁰⁷.

– *ordinanza* ‘Streitmacht’

In mez l’g plaun era la grand ordinanza¹⁰⁸ (mitten in der Ebene war die Hauptstreitmacht, V. 223)

ULRICH 1883: 237 glossiert: ‘ordnung, hauptmacht’. Entlehnt aus it. *ordinanza* ‘schiera posta in ordine di battaglia’ (ZINGARELLI).

– *presidi* ‘Garnison, Truppenunterkunft’

Süsura l’g pöevel dals presidis ’salvét,

Et scodün â chiesa sia turnêt (daraufhin wurden di Leute aus den Garnisonen abgezogen und ein jeder kehrte zu sich nach Hause zurück, V. 279-80)

¹⁰⁶ Übersetzung nach *DRG* 11: 441.

¹⁰⁷ Ob *aludscher* an it. *allogiare* anzuknüpfen ist oder ob es *loggiare* mit prothetischem *a-* darstellt, ist kaum zu entscheiden. Zur Problematik des prothetischen *a-* und der Rolle des Präfixes *AD* cf. LIVER 2016b.

¹⁰⁸ Reimt mit *spraunza*. Die Ms. BCDF haben *ordinaunza*.

Schon lat. *praesidium* hat die Bedeutung ‘jeder Ort, den man mit Soldaten besetzt’. Eine Entlehnung von it. *presidio* ‘guarnigione’ ist hier jedoch wahrscheinlicher.

– *salv condüt* ‘freies Geleite, Geleitbrief’

cun salf condüt cu’ls Jnimis favlaun (mit einem Geleitbrief ausgestattet verhandelten sie mit dem Feind, V. 119)

Nach it. *salvocondotto*, der älteren Form von heutigem *salvacondotto*, die fr. *sauf-conduit* entspricht¹⁰⁹. Das Engadinische hat *salvcondüt* bewahrt, während das Surselvische *salvaconduct* hat.

– *schiamütschia* ‘Scharmützel’

Auch diese Entlehnung aus dem Italienischen (it. *scaramuccia*) wird von den modernen Wörterbüchern noch verzeichnet, als *scaramutscha* bei PALLIOPPI und VELLEMAN¹¹⁰, in der Lautung *s-chalamütscha* bei BEZZOLA/TÖNJACHEN und PEER.

... quater cumpagnu(n)s manchaun.

Plü dan in tel schiamütschia¹¹¹ nun haune arfschieu (vier Kameraden fehlten. Grössere Verluste erlitten sie nicht in diesem Scharmützel, V. 242-43)

– *treg(u)a* ‘Waffenstillstand’

Der Italianismus *trega*, *tregua*¹¹² ist in der *Chianzun* gut bezeugt. Alle 10 Belege für dieses Wort in der *RC* stammen aus unserem Text¹¹³. In den Ms. C und D finden sich weitere Varianten, die teils auch im älteren Italienischen belegt sind. PALL. hat *trega*, VELLEMAN verweist unter *trega* auf *armistizi*. BEZZOLA/TÖNJACHEN s. *Waffenstillstand* führen *treva*, *tregua* an zweiter Stelle nach *armistizi* an. Bei PEER fehlt das Wort.

Alhura cun l’g Cunt Girard fü trega fat (da wurde mit Herzog G. ein Waffenstillstand geschlossen, V. 275)

– *manager* ‘beordern, befehligen’

Las Lias da quella inpromissa ’s fidaun,

Et lur cumpagnuns â chiesa managiaun («die [Drei] Bünde trauten dieser Zusicherung und erteilten ihrer Mannschaft den Befehl heimzukehren»¹¹⁴, V. 175-76)

¹⁰⁹ Cf. *DEI* s. *salvacondotto*.

¹¹⁰ Auch S (DECURTINS 2001, *LRC*).

¹¹¹ Ms. C hat *scharamutscha*, Ms. D *schiaramütsch*.

¹¹² Von anfr. **treuwa* ‘Vertrag’. Cf. *FEW* 17: 361.

¹¹³ *Trega* V. 275, 281, 303, *tregua* V. 320, 322, 361, 415, 609, 649, 663.

¹¹⁴ Übersetzung nach *DRG* 12: 780 s. *manisar*.

Die Stelle ist im Artikel *manisar* DRG 12: 778-84 das einzige Beispiel für die spezifisch militärsprachliche Verwendung des Verbs mit weitem semantischem Spektrum ('handhaben, bewegen, tätigen ...') in der Bedeutung 'jdn. irgendwohin beordern' (unter I.5.b p. 780). Im sprachhistorischen Abschnitt (p. 783s.), der das Verb allgemein als Italianismus ausweist, wird auch dieser sondersprachliche Gebrauch an das Italienische angeknüpft¹¹⁵.

Neben diesen Ausdrücken aus dem Bereich von Krieg und Militär, die mit hoher Wahrscheinlichkeit italienischen Ursprungs sind, enthält die *Chianzun* zahlreiche weitere Italianismen, die nur der alten Sprache angehören. Im Folgenden werden Nomina, Verben (oder Perfektpartizipien) und feste Fügungen in dieser Reihenfolge besprochen.

– *chiatalaun* 'übler Geselle'

Pü barchias lo pareten per mauns,
plainas da mêl chiatalauns («dort erschienen noch mehr Schiffe voll von üblen Kerlen»¹¹⁶, V. 431-32)

Die wenig schmeichelhafte Verwendung des Namens der Katalanen als Schimpfwort war nach *FEW* 2: 488 auch in Südfrankreich, im Piemont und in Albanien gebräuchlich. Aus dem Norditalienischen ist sie nach *DRG* 3: 463 ins Engadinische gelangt. Dort ist sie ausser an unserer Stelle noch im Drama von den drei Jünglingen im Feuerofen belegt: «Wuo nauschs, chiativs chiatalauns» (*DRG* loc. cit., nach *RC* 5: 387).

– *cuntredi* 'Widerwärtigkeit, Unglück'

La seguonda (scil. bandera) pigliêt vers Vutlina sieu viedi,
Atschô ch'luaint nun dvanêt quel cuntredi (das zweite «Fähnlein» [Heereseinheit] machte sich in Richtung Veltlin auf den Weg, damit dort nicht irgendein Unglück geschehe, V. 105-06)

Das Adjektiv *cuntredi*, *cuntredgia* 'entgegengesetzt, widerwärtig', auf dem das Substantiv beruht, ist bei Bifrun, Lüci Papa und in den Rechtsquellen bezeugt (*DRG* 4: 487), ebenso in der *Chianzun*:

Sch'la soart vain ad ün contredgia,
Cun quaunt bain, ch'aquel fat hegia,
L'g pöevel cumainz' a's ruversêr,
Et sias ouvras â condannêr (wenn das Glück einen verlässt, wieviel Gutes dieser auch getan haben mag, dann beginnt das Volk sich von ihm abzuwenden und seine Taten zu verdammen, V. 633-36)

¹¹⁵ Cf. insbesondere BATTAGLIA 9: 639, wo als 11. Bedeutung von *maneggiare* 'comandare, ... capeggiare ..., capitanare' angegeben wird.

¹¹⁶ Übersetzung nach *DRG* 3: 463 s. *chatalaun*.

Die folgende Stelle, wo *contredi* adverbial verwendet wird, ist das einzige Beispiel für diesen Gebrauch im Artikel *cuntradi* des *DRG*:

A'lo as cumanzet âd ir contredi («dort begann es schief zu gehen»¹¹⁷, V. 392)

Schorta (*DRG* 4: 488) nimmt aufgrund der Dissimilation von R – R zu R – D (wie in it. *rado* < RARU) frühe Entlehnung aus dem Italienischen an. *Contradio*, ebenfalls Adjektiv und Nomen, ist auch im Altitalienischen bezeugt (cf. *DEI* s.v.). Neben *cuntredi* verwendet Travers auch *contrari*, das nach *DRG* 4: 493 auf eine spätere Entlehnung zurückgeht¹¹⁸.

– *deschdêng* ‘Entrüstung’

Las Lias per que, cun deschdêng s'alvaun (deshalb erhoben sich die Bünde mit Entrüstung, V. 509)

ULRICH 1883: 225 glossiert: «geringschätzung», was nicht passt. Heute herrscht *sdegn* vor¹¹⁹, wie auch im Italienischen, wo *sdegno* geläufiger ist als *disdegno*. Bifrun hat sowohl *desthdeng* als auch *sthdeng* (Gloss. Gartner ‘Unwille, Entrüstung, Hohn’).

– *paiüra* ‘Angst’

Brick per schivir ls Jnimis per paiüra (nicht, um den Feinden aus Angst aus dem Weg zu gehen, V. 219)

Den Italianismus, der hier in einer im Alpinlombardischen geläufigen Form erscheint, verwendet Travers nur gerade an dieser Stelle; anderwärts braucht er das einheimische *temma* (so V. 104). Cf. *AIS* 4: 725 «la paura», *LSI* 3: 685 s. *pagüra*¹²⁰.

– *tramuntauns* ‘Transalpine’

Et eira tuot lur fantasia,

D'schiatschier tramuntauns our d'Lumbardia (und sie hatten die feste Absicht¹²¹, die Bündner [wörtlich: die von jenseits der Berge] aus der Lombardei zu verjagen, V. 679-80)

Entlehnungen aus dem Italienischen sind auch im verbalen Bereich häufig. Das erste der folgenden Beispiele verdient einen besonderen Kommentar, weil es in *DRG* 6: 259 s. *fidar* ‘jmd. trauen, vertrauen’ an einer Stelle erscheint, wo es nicht hingehört.

¹¹⁷ Übersetzung nach *DRG* 4: 487 s. *cuntradi*.

¹¹⁸ «La lur furtüna fü contraria» (das Glück war gegen sie, V. 230); «Novellas contrarias» (böse Nachrichten, so FLUGI 1865: 47, V. 265).

¹¹⁹ *DRG* 5: 288 *disdegn* → *sdegn*.

¹²⁰ Dazu ausführlicher LIVER 2012b: 117.

¹²¹ FLUGI 1865: 53 übersetzt: «und es war all ihr Trachten».

– *affido* ‘vertrauensvoll’ (von *affider*)

Gniand aquels rüters usche affidôs,
 Fün da glied d’las Lias schvalischôs («als diese Reiter so sorglos daher kamen, wurden sie von
 Leuten aus den Bünden ausgeplündert»¹²², V. 329-30)

Die Übersetzung von *affidôs* durch «sorglos» ist zwar nicht falsch, aber erstens gehört das Zitat nicht in den Absatz 5.b., wo Formen des Partizips Perfekt von *fidar* in der Bedeutung ‘treu, zuverlässig’ (nicht gleich ‘vertrauensvoll’) stehen, und zweitens legt der Kontext nahe, dass hier nicht von einem Verb *fidar*, sondern von *affidar* auszugehen ist¹²³. Im Vers 327 heisst es:

Ad els salv condüt â buochia füt dô (ihnen wurde mündlich freies Geleit zugesichert).

Entsprechend ist *affidôs* als ‘vertrauensvoll’ zu verstehen, Partizip Perfekt des Verbs *affider* nach it. *affidare* ‘dar fiducia, rendere fiducioso, sicuro’ (ZINGARELLI)¹²⁴. Diese Bedeutung von altengadinisch *affider* wäre im Artikel *affidar* DRG 1: 133 zu ergänzen.

– *sgjudair* ‘entgelten’

Dalg quel l’Imperadur prandêt grand displaschair
 Et las Lias sainza dubbi ho fat sgiudair (das missfiel dem Kaiser sehr, und er liess es die Bünde
 zweifellos entgelten, V. 335-36)

PALLIOPPI 1895 (gefolgt von VELLEMAN 1929) erklärt die Bedeutung des Verbs, das er als veraltet bezeichnet, als ‘Missvergnügen empfinden’, im Einklang mit der Etymologie, die er ansetzt (EXGAUDERE). Im zitierten Beispiel aus *Susanna* (V. 1638) bedeutet es aber eindeutig ‘entgelten’, wie auch an unserer Stelle und in zwei weiteren Verwendungen in der RC 5¹²⁵. Es liegt nahe, it. *sgodere* als Vorbild für das engadinische Verb anzunehmen. Eine Bedeutung ‘entgelten’ ist im Italienischen allerdings nicht belegt.

Drei Verben, in der *Chianzun da Müsch* als Perfektpartizipien verwendet, gehören alle einem bildhaft expressiven Sprachstil an, und allen ist die Bedeutung ‘wegnehmen, berauben’ gemeinsam: *smungio*, *spulvrieu*, *svalischo*.

Aquêls fün dals buns Grischuns assaglieus,
 Smungiôs dalla roba, et p(er) terra starnieus (diese wurden von den tapferen Bündnern angegriffen,
 ihrer Habe beraubt und zu Boden geworfen, V. 155-56)

¹²² Übersetzung nach DRG 6: 259 s. *fidar*.

¹²³ Gravierende Fehler im Artikel *affidar* DRG 1: 113 werden in DRG 6: 259 korrigiert, nicht jedoch die Zuordnung unserer Stelle zum Artikel *fidar*. Das Zitat hätte seinen Platz richtigerweise unter *affidar*, wo zwischen älterem ‘Sicherheit geben’ und jüngerem ‘anvertrauen’ zu unterscheiden wäre.

¹²⁴ Nach BATTAGLIA 1: 208 s. *affidare* ist diese Bedeutung des Verbs literarisch und veraltet.

¹²⁵ RC 5: 125 TRAVERS, *Chianzun da Ioseph* V. 263. RC 5: *Trais Iuvans* V. 36 (vallader). Mit ‘entgelten’ übersetzt auch FLUGI 1865 an unserer Stelle, ebenso ULRICH 1983 in seinem Glossar.

LIVER 2012b: 114s. befasst sich ausführlich mit dieser Stelle und dem problematischen Umgang der Wörterbücher mit dem Verb *schmuonger*. Aus heutiger Sicht erscheint mir die Hypothese, dass es sich um eine Entlehnung (mit Konjugationswechsel) von it. *smungere* ‘cavarne insistentemente’ (ZINGARELLI) handelt, am wahrscheinlichsten¹²⁶.

Auch das Partizip *spulvrieu*, das in V. 38 ‘beraubt, entblösst’ bedeutet, dürfte ein Italianismus sein. *Spolverare*, eigentlich ‘abstauben’, hat auch die übertragene Bedeutung ‘rubare, portar via’ (ZINGARELLI)¹²⁷.

L’g Chiaste da Claven(n)a eira mel furnieu,

Et da sa famaglia zuond spulvrieu (das Schloss Chiavenna war schlecht versorgt und ganz von seiner Besatzung entblösst, V. 37-38)

Auch hier hat ein Konjugationswechsel stattgefunden¹²⁸. Das dritte Partizip mit der Bedeutung ‘beraubt’, *svalischo*, von it. *svaligiare* ‘ausrauben, ausplündern’, verwendet Travers mehrmals (V.80, 270, 330). *Svalischar*, *-er* ist auch im heutigen Engadinischen geläufig.

Gniand aquels rüters usche affidôs,

Fün da glied d’las Lias schvalischôs (V. 329-30. Cf. oben p. 161 und LIVER 2012b: 117).

Im folgenden Fall ist das ursprüngliche Partizip Perfekt völlig zum Adjektiv geworden: *deliberô* ‘entschlossen’, wie in it. *deliberato* ‘deciso’ (ZINGARELLI s.v., BATTAGLIA 4: 146).

Da havair l’g chiastè fü l’deliberô,

Schia l’h’ves la robba et vitta custô (das Schloss zu erobern war er [scil. Rudolf de Marmels] entschlossen, und sollte es ihn Gut und Leben kosten, V. 589-90)¹²⁹.

Eine Anlehnung an das Italienische ist auch bei manchen verbalen Fügungen oder Redewendungen wahrscheinlich.

– *fer prouva* ‘etwas erreichen, ausrichten’

Turnet tiers els cun ünna nova,

Nun pudiand el fer üngünna prouva (er kam mit der Botschaft zu ihnen zurück, dass er nichts habe ausrichten können, V. 407-08)

¹²⁶ *Melken* in der übertragenen Bedeutung von ‘etwas in unangemessener Weise herausholen, ausbeuten’ ist auch deutsch in familiärem Stil geläufig.

¹²⁷ Cf. auch die Bedeutung ‘sich etwas auf unlautere Weise aneignen’ von dt. *abstauben*.

¹²⁸ Im heutigen Engadinischen lautet das Verb in seiner konkreten Bedeutung *spuolvrar*, *spulvrer*.

¹²⁹ Die Übersetzung in DRG 5: 147 s. *deliberar* I, wo nur V. 589 zitiert ist, durch «es wurde beschlossen», ist sicher verfehlt. Richtig dagegen diejenige des unmittelbar folgenden Zitats aus dem Drama *Filg pertz*, ebenfalls von Travers: *sun eau dalibro* «bin ich entschlossen».

STAMPA 1976: 191 übersetzt: «recando la notizia di non aver potuto concludere nulla». Die Wendung entspricht genau it. *far prova* ‘riuscir bene’ (ZINGARELLI). Für das alte Puter ist sie ausser an unserer Stelle in gleicher Bedeutung auch in der *Guera da Vutlina* von Giörin Wietzel belegt¹³⁰. Im Surselvischen, ebenso in Mittelbünden, bedeutet *far prova* bis heute ‘gedeihen’, *far buna prova* ‘gut gelingen, vorankommen’¹³¹. Dass diese Verwendung auch dem Engadinischen nicht fremd ist, beweist das für Tschlin bezeugte Sprichwort *erva favrerola na fa buna prova*, «Februargras gedeiht nicht gut»¹³².

– *maner â mel poart* ‘ins Verderben stürzen’

Et cun granda fürgia in qell intraun,
Cun armas guaffens d’inminchia soart,
Per maner la pouira glied â mel poart (und sie drangen mit grosser Wut in dieses [scil. das Schiff] ein, mit Waffen und Kriegsgerät aller Art, um die armen Leute ins Verderben zu stürzen, V. 434-36)

Die Stelle wird DRG 12: 614 s. *manar* ‘führen’ unter 16. Redewendungen als einziges Beispiel für aoengad. *mner (a) qchn. a mel port* ‘jdn. übel, schlimm zurichten, zugrunde richten’ (wörtl. jmd. zu einem schlechten Anlegeplatz führen) zitiert. Der Zusatz in Klammer legt nahe, dass die Herkunft der Wendung aus dem Italienischen, wo *porto* eine geläufige Metapher für ‘Ende’ ist, nicht erkannt wurde. Cf. *condurre a porto* ‘a compimento, salvezza’, *essere a buon porto* ‘essere molto innanzi’ (ZINGARELLI).

– Eine Anlehnung ans Italienische liegt auch in der Wendung *ster sün la mira* ‘auf der Lauer liegen’ vor. Wie das Substantiv *mira* ‘Ziel’ ein Italianismus ist (cf. HWR s.v.), so auch die Redewendung. BATTAGLIA 10: 506 s. *mira* verzeichnet unter 10. Locuz. *stare alla mira* und *stare sulla mira* ‘osservare attentamente, stare all’erta, tener d’occhio’.

Dintaunt staiva l’Cunt Girard sün la mira
D’la Vutlina piglaiv’el continua girra («währenddessen lag der Graf G. auf der Lauer; ihn hatte stete Gier nach dem Veltlin gepackt»¹³³, V. 123-24)

– Eine ganze Reihe von Fügungen oder Redewendungen, für die das Substantiv *partieu* (vall. *parti*) den Ausgangspunkt bildet, ist in der *Chianzun da Müsch* belegt. Im

¹³⁰ RC 6: 250 V. 763. Die Stelle wird DRG 11: 509 unter den Ableitungen von *Luin I ON*. ‘Livigno’ zitiert: *Els parchiüraiven ... / Val Mur ... / Fadschand uschi buna prouva, / Chia ls Luvignescks nun rumpes[s]an oura*, «sie bewachten das VM. und gaben so ihr Bestes, damit die Livigner nicht ausbrachen.» Die Übersetzung verkennt den redensartlichen Charakter der Wendung und deren Zusammenhang mit it. *far prova*. Richtiger wäre: «und es gelang ihnen, die Livigner am Ausbrechen zu hindern».

¹³¹ Cf. LRC s. *prova*, wo auch auf it. *far prova* ‘riuscir bene’ verwiesen wird.

¹³² DRG 6: 174 s. *favrer* ‘Februar’, Ableitungen.

¹³³ Übersetzung nach DRG 14: 246 s. *mera I* ‘Ziel, ... Visier’.

heutigen Puter bedeutet *partieu* ‘(politische) Partei’. In alter Sprache ist das semantische Spektrum weiter, dies grösstenteils (aber nicht ausschliesslich) in Übereinstimmung mit den Verwendungen von *partito* im Italienischen.

PALLIOPPI 1895 verzeichnet neben den aktuellen Bedeutungen ‘Partei’ und ‘Partie, Heirat’ drei veraltete: ‘Entschluss’, ‘Verstand’ und ‘Lage’. Sowohl ‘Entschluss’ als auch ‘Lage’, die beide in der *Chianzun da Müsch* vorkommen, gehören zu den Verwendungen von *it. partito*. ZINGARELLI nennt unter anderem ‘alternativa di scelta’ (Wahl), ‘risoluzione, consiglio, determinazione’ (Entschluss), ‘termine, condizione, stato’ (Zustand, Lage), lauter Bedeutungen, die sich auch bei Travers finden¹³⁴.

– In der *Chianzun da Müsch* begegnet wiederholt die verbale Fügung *piglier* (seltener: *prender*)¹³⁵ *partieu* ‘einen Entschluss fassen’, wie *it. prendere (un) partito*.

L’g chiapitauni d’Vutlina piglia subit partieu,

Da recuparer aque chi eira pardieu (der Landeshauptmann des Veltlins fasste sogleich den Entschluss, das Verlorene zurückzuerobern, V. 87-88)

Ebenso V. 553:

Ls Grischuns pigletan bod partieu

Da nun als spater, â dir â Dieu (die Bündner entschlossen sich gleich, ihren Abschiedsgruss nicht abzuwarten)

und V. 602:

[l’g Castellan ...] Nun savaiva prender oter partieu,

Co..., «Dann wusste der Castellan... keinen bessern Rath, als ...»¹³⁶.

Die Bedeutung ‘Entschluss’ oder ‘Absicht’ hat *partieu* auch in der Fügung *cun tel partieu* V. 541:

Cur el ls’ v’zet gnand cun tel partieu (als er sie in dieser Absicht kommen sah).

In V. 462 dagegen liegt in der analog konstruierten Wendung *â tel partieu* die ebenfalls in *it. partito* vorhandene Bedeutung ‘Lage, Situation’ von *partieu* vor:

sainza radschun füsne â tel partieu (unschuldig seien sie in dieser Lage).

¹³⁴ Die Bedeutung ‘Verstand’ ist in der *Chianzun da Müsch* nicht belegt, wohl aber in anderen Werken von Travers (*Filg pertz*, RC 5: 52, V. 347, 5: 97 V. 1979, *Joseph* RC 5: 120 V. 91). Ähnlich auch bei Lüci Papa in der Verbindung *poick partieu* ‘Unbesonnenheit, Unbesonnener’. Cf. LIVER 2016a: 65 N183 und Glossar. Belege für eine entsprechende Verwendung im Italienischen fehlen.

¹³⁵ *Prender* ‘nehmen’ ist heute im Engadin vall. *tour*, put. *piglier* gewichen, war aber in alter Sprache geläufig. Cf. HWR s. *pigliar*.

¹³⁶ Übersetzung nach FLUGI 1865: 52.

In V. 575 steht in gleicher Bedeutung f. *partidda*:

Ma ad el inscuntra tael partidda,
Chia cun tuorp turner stôs ... (aber ihm widerfuhr ein solches Los, dass er in Schande zurückkehren musste).

Auch in der Wendung *salder partieu/partida* verwendet Travers m. *partieu* und f. *partida* synonym. In it. *saldare la partita/le partite*, einem Ausdruck aus der Sprache der Buchhaltung ('eine Rechnung ausgleichen', fig. 'etwas ins Reine bringen, sich verständigen, wiedergutmachen'), ist einzig die feminine Form üblich.

Prêst cun el fütt saldô partieu (bald kam man mit ihm überein, V. 255)

Me nun s'pous salder partida (nie konnte man zu einer Übereinkunft kommen, V. 653)

4.1.6. Problematisches, Ungeklärtes

In einem letzten Abschnitt werden ein paar Fälle besprochen, die nicht einer der bisher behandelten Sektionen zugeordnet werden können, da ihre Interpretation noch ungeklärte Probleme aufwirft. Es geht zum Teil um problematische Etymologien, zum Teil um Übersetzungsvorschläge im *DRG*, die nicht überzeugen. In einigen Fällen stellt sich die Frage nach möglichen Sprachkontaktphänomenen.

Lg Seguond di d Favrêr sün la damaun, ...
Fen la pru gliעד dir messa et oratiun (am zweiten Februar am Morgen liessen die guten Leute Messe lesen und beten, V. 205-07)

In einem anderen Text von Travers, dem Drama vom *Filg pertz*, erscheint *prugliעד* zusammengeschrieben¹³⁷. Das *LRC* verzeichnet für das Surselvische eine alte Form *pruagliעד* 'gute, wohlgesinnte, rechtschaffene, wackere Leute'.

Etymologische Probleme gehören nicht zu den Inhalten dieser Untersuchung. Im Fall von *pru gliעד* und dem Adjektiv *prus* scheint mir ein Abstecher in diese Disziplin jedoch angebracht. Travers verwendet auch das Adjektiv *prus* 'rechtschaffen, tüchtig, gut', das heute noch im Surselvischen geläufig ist:

Per che innua güstia nun s'po chiatêr,
Nun des üngün prus pudair afdêr (denn wo keine Gerechtigkeit vorhanden ist, soll kein guter Mensch leben können, V. 349-50)

Die Wörterbücher des Bündnerromanischen, die sich zur Etymologie äussern (*HWR*, *DECURTINS* 2001, *LRC*), sind sich darin einig, das Adjektiv *prus* auf lat. *PRO(R)SUS* 'geradeaus gerichtet' zurückzuführen. Das als veraltet markierte surs. *pruagliעד* 'gute ... wackere Leute' knüpft A. Decurtins jedoch in beiden Wörterbüchern an lat.

¹³⁷ *RC* 5: 85 V. 1491, 5: 99 V. 20534.

PRODE (von PRODEST) an. Dort wird auch auf altengadinisch *pruglieud* hingewiesen. Die unterschiedliche etymologische Zuordnung von *prus* und *pruglieud* erstaunt und erfordert einen Kommentar.

Die Basis PRO(R)SUS für *prus* wird schon im *REW* (Nr. 6785) vorgeschlagen. Auch Johannes Kramer (*EWD* 5: 400) nimmt sie für das gadertalische Adjektiv *pros* an, das eine dem surs. *prus* sehr ähnliche Bedeutung aufweist. Anderer Meinung ist das *FEW*. Im Artikel *prode* (9: 417-22) wird die obige Interpretation, die it. *prode*, piem. *prou* und rätorom. *prus* zwei verschiedenen Etyma zuordnen möchte, dezidiert abgelehnt (p. 420 mit N44). Damit rückt ein wenig beachteter, von PALLIOPPI 1895 s. *prus* zitierter Vorschlag von Jakob Ulrich in den Blickpunkt: Im «Abriss der altoberengadinischen Laut- und Formenlehre» im Anschluss an seine *Susanna*-Ausgabe schreibt Ulrich unter «Überreste des Zweikasussystems»: «ein alter Nominativ ist *prus* (*prod* + *s*), wo das *s* später zum Stamm gerechnet wurde, Fem. *prusa*» (ULRICH 1888: 114). Diese Sicht hat auch auf dem Hintergrund der Verhältnisse im Altfranzösischen viel für sich (CR *prod*, CS *proz* cf. *FEW* 9: 418). Ferner passt dazu, dass das surs. Adverb *pruamein* 'fleissig, tüchtig' und die Komposita eng. *pruglieud*, surs. *pruaglieud* von der (ursprünglichen) Form ohne *s* abgeleitet sind¹³⁸.

Anlass zur Diskussion geben auch einige Übersetzungen von Zitaten aus der *Chianzun da Müsch* im *DRG*.

Gegen Ende des Gedichts fügt Travers eine längere Passage ein, in der er die Erzählung mit einer auktorialen Intervention unterbricht. Er beklagt sich darin über den Undank, den erfährt, wer sich für das Gemeinwohl einsetzt. Die Gefangenen des Schlossherrn von Musso, so Travers, mussten sich vorwerfen lassen, sie seien selbst an ihrer misslichen Lage schuld. Zudem sei im Bergell ein Schmähdgedicht über sie verfasst worden:

In que tēmp sur la puntaglia,
 Aint in l'g Cummöen d'Bragaglia,
 Fat füt 'na svargugnusa chanzun,
 Da quels pouver chi eiran in praschun,
 Quel maister zuond fick ho fallô,
 Ch'argumaint d'Bregalia ho pigliô (zu jener Zeit wurde oberhalb von Puntaglia¹³⁹, im Gericht Bergell, ein schändliches Lied gedichtet über jene Unglücklichen, die im Gefängnis waren. Jener Meister hat einen grossen Fehler gemacht, indem er diesen Stoff aus dem Bergell aufgriff, V. 623-28)

Die Übersetzung des letzten Verses hat schon Alfons von Flugi Schwierigkeiten bereitet. Seine Übersetzung «der Meister hat sehr gefehlt, dass er vom Bergell seinen Grund nahm» hat er mit einem Fragezeichen versehen (FLUGI 1865: 53). Eine ähnliche

¹³⁸ Meine Bemerkungen zur Semantik von *prus* und einer etymologischen Basis PRORSUS in LIVER 2012: 143 verlieren nach dieser Sicht ihre Berechtigung. Eine vertiefte Untersuchung des Problems bleibt einer späteren Arbeit vorbehalten (cf. unten, p. 172s.).

¹³⁹ STAMPA 1976: 187 N 14 erklärt: «Punteggia, frazione di Chiavenna.»

Interpretation dürfte DRG 12: 122 zugrunde liegen, wo die Stelle unter *maister I* zitiert wird: «der Verfasser hat sehr gefehlt dadurch, dass er (nur) die Bergeller Sicht darstellte». Diese Übersetzung ist sehr frei, wohl zu raffiniert, wenn man sich des doch sehr einfachen Stils von Travers in der *Chianzun* bewusst ist. Die Interpretation von *argumaint* als ‘Sichtweise’ ist gewagt und wird auch von den Beispielen für das Wort in der *RC* nicht gestützt¹⁴⁰. Dagegen ist die Bedeutung ‘Inhalt, Gegenstand’ (eines Schriftstücks), wie schon in lat. *argumentum*, it. *argomento*, belegt (cf. DRG 1: 401 s. *argumaint*).

Im selben Einschub über die Undankbarkeit des Volkes gibt eine weitere Übersetzung des DRG Anlass zu Zweifeln:

Sch’la soart vain ad ün contredgia,
 Cun quaunt bain, ch’aquel fat hegia,
 L’g pöevel cumainz’ a s’ruversêr,
 Et sias ouvras â condamner (wenn das Glück einen verlässt, dann beginnt das Volk, wieviel Gutes dieser auch getan habe, sich von ihm abzuwenden und seine Taten zu verurteilen, V. 633-36).

Im Artikel *cuntradi* (4: 487) wird übersetzt: «beginnt das Volk sich aufzulehnen», was weder inhaltlich noch von der (mutmasslichen) Semantik des anderwärts nicht belegten Verbs her einleuchtet. Im noch unveröffentlichten Material des DRG findet sich auf einem Zettel mit unserer Stelle der Übersetzungsvorschlag «anderer Meinung werden»¹⁴¹.

Unterschiedliche Übersetzungen hat auch V. 520 erfahren, wo das Substantiv *rampoargna* Probleme aufgibt. Es geht um die folgende Situation: Die Drei Bünde reagieren auf die Provokationen des Schlossherrn von Musso damit, dass sie zwei Kanonen von Mesocco nach Chiavenna überführen lassen, was den Müsser in grosse Sorge versetzt:

Zuond grand pissier, cha l’piglaiva,
 Fantasia, et rampoargna l’g cusümaiva (V. 519-20).

¹⁴⁰ Es scheint, dass sich der Redaktor des Artikels *maister I* von der Interpretation inspirieren liess, die Friedlieb RAUSCH 1878 (*ZRPh.* 2: 114) vorgeschlagen hatte: «dass er die *in Bergell herrschende üble, ungerechte Meinung als Stoff* [für sein Lied] *genommen hat*», schon dies eine allzu subtile Überinterpretation, die nicht zum Stil von Travers passt.

¹⁴¹ Keine Belege für *reverser* in der *RC*, ausser dem Ausdruck *alla roversa* ‘verkehrt’ (*RC* 7: 332 vall., 10: 49 surm. als Äquivalent von it. *alla riversa*). Das Verb ist offensichtlich ein Reflex von lat. REVERSARE ‘wieder umkehren, umdrehen’, das in oit. *reversà* (gegenüber it. *riversare* und *rovesciare* < *REVERSIARE) weiterlebt (cf. *LSI* 4: 446 s. *roversà*, wo auch Beispiele für den Anlaut *ru-* verzeichnet sind. Eine Bedeutung ‘sich abwenden’ ist in BATTAGLIA s. *riversare* nicht verzeichnet, wohl aber «Figur. Mutarsi all’improvviso nel sentimento opposto» (16: 1054 Bedeutung 26). Ähnlich s. *rovesciare* (17: 167 als Bedeutung 15 ‘mutare, cambiare repentinamente e radicalmente’). Cf. auch engl. *to reverse* ‘umkehren’. ULRICH 1882 schlägt im Glossar als Übersetzung unserer Stelle «bewegen» vor.

Flugi übersetzt: «sehr grosse Sorge kam ihm darüber, Einbildungen und Reue (?) verzehrten ihn» (FLUGI 1865: 51). Im Artikel *consūmar* in DRG 4: 104 wird der Vers ganz anders übersetzt: «Ärger und Unglück rieben ihn auf», und noch einmal anders DRG 6: 88 s. *fantaschia*: «Kummer und Schmerz kamen über ihn».

In den rätoromanischen Wörterbüchern findet sich *ramporgna*, als veraltet gekennzeichnet, nur bei PALLIOPPI 1895 ('Vorwurf, Unglück', mit Verweis auf ULRICH 1891: 215) und bei VELLEMAN 1929 ('Vorwurf, Verweis'). Die Glossierung mit 'Vorwurf, Verweis' legt es nahe, eine Verbindung von *ramporgna* mit afr. *ramposna*, *rampoigne* 'reproche, raillerie, insulte' und it. *rampogna* gleicher Bedeutung herzustellen (cf. FEW 9: 478s. s. *prothyrum*). Allerdings weckt die Beleglage, die sich aus dem noch nicht redigierten Material des DRG ergibt, in dieser Hinsicht einige Skepsis. Für die Bedeutung 'Vorwurf' gibt es keinen einzigen Beleg. Alle Beispiele, die aus den Dramen von Travers, aus den Psalmen von Vulpius, der *Informatiun christiauna* von P. S. Schuchiaun und ein paar weiteren Quellen stammen, weisen die von Pallioppi an zweiter Stelle angegebene Bedeutung 'Unglück' oder besser 'Kummer, Sorge' und 'missliche Lage, Bedrängnis' auf.

In manchen Fällen steht *ramporgna* in einer (annähernd) synonymen Doppelung mit einem weiteren Substantiv, so (wie an unserer Stelle) im Drama vom Verlorenen Sohn: *plain d'fantaschia et arampoargnia* 'voller Kummer und Schmerz' (TRAVERS, *Filg pertz* V. 888, RC 5: 67) oder bei Schuchiaun *tumos in taunta misergia & rampoargnia* 'in solche Not und Bedrängnis gefallen' (SCHUCHIAUN, *Inform.* 14).

Angesichts dieser Quellenlage erscheint die Übersetzung unserer Stelle durch A. Schorta in DRG 6: 88 angemessen: «Kummer und Schmerz kamen über ihn»¹⁴². Allerdings ist es kaum zu entscheiden, ob im einzelnen Fall die Bedeutung 'missliche Lage' oder der Ausdruck des Gefühls, das eine solche auslöst, im Vordergrund steht, so dass auch der Vorschlag von A. Decurtins (DRG 34: 104) seine Berechtigung haben mag: «Ärger und Unglück rieben ihn auf»¹⁴³.

– Zum Schluss noch eine Redewendung, die im älteren Engadinischen gut bezeugt ist: *per üna buochia* 'einstimmig, einhellig'.

Tuots per na buochia s'acordettan (alle kamen einstimmig überein, V. 383)

Nach DRG 2: 409 s. *bocca* ist dieser Gebrauch vor allem in den alten Rechtstexten geläufig (cf. auch *Rq.* 4: 49). Weder dt. *aus einem Munde*, das nur eine gleichzeitige, nicht jedoch eine inhaltlich übereinstimmende Äusserung bezeichnet, noch das semantisch entsprechende it. *a una voce* können als enge Entsprechungen gelten.

¹⁴² ULRICH 1883: 241 glossiert ebenfalls mit 'Kummer, Schmerz'.

¹⁴³ Ob die Herkunft von *ramporgna*, wie die lautliche Ähnlichkeit mit afr. *ramposne*, *rampoigne* suggeriert, wirklich dieselbe ist wie bei letzterem (cf. FEW 9: 478s.), oder ob vielleicht an einen Zusammenhang mit Resultaten von germ. *rampa* 'Haken' (FEW 16: 658s.) zu denken ist, muss weiteren Untersuchungen vorbehalten bleiben.

5. Schluss

Trotz der ungünstigen Überlieferungslage ergibt die Untersuchung der Sprache von Travers in der *Chianzun da Müsch* einige Resultate.

Im Bereich des Lautlichen lassen sich Hinweise auf eine frühe Reduktion von [aw] zu [ɛ] (paw > pɛm) und auf eine Entwicklung von [n] zu [m] nach [u] (*cumpagnium*, *dalungia*) finden.

In der Morphologie des Präteritums, wo in der heutigen Schriftsprache (ausser im Verb *esser*) das Paradigma auf *-et*, *-ettan* allein herrscht, weist die *Chianzun da Müsch* zwar seltener, aber doch nicht nur vereinzelt Formen auf *-o*, *-aun* (oder *-en*) auf. Ausgeprägt ist der Unterschied zwischen alter und neuer Sprache im Bereich der unregelmässigen Verben, wo bei Travers die starken Präteritumsformen klar dominieren.

Morphosyntaktisch auffällig sind bei Travers (wie bei andern Autoren in der Frühzeit der Schriftsprache) unflektierte Adjektive in attributiver Funktion (*bun Grischuns* u. ä.), häufiges Possessivum mit Artikel sowie pleonastische Verwendung der Konjunktion *cha* (seltener deren Auslassung).

Der grösste Teil der Untersuchung ist dem Wortschatz gewidmet. In diesem Bereich sind die Unterschiede zwischen alter und neuer Sprache besonders auffällig und zahlreich. Neben Lexemen, die völlig aus dem Sprachgebrauch verschwunden sind, interessieren die Fälle von Bedeutungsveränderung oder unterschiedlichem Schwerpunkt im Anwendungsbereich. Nicht selten bestätigt sich die Beobachtung, dass gewisse Sprachzüge, die in früheren Zeiten eine weitere geografische Verbreitung hatten, heute nur noch in kleineren Gebieten lebendig sind.

Sprachkontaktphänomene sind im Wortschatz besonders augenfällig. Während die Germanismen in der *Chianzun da Müsch* vor allem der Kanzleisprache und der militärischen Terminologie angehören, decken die zahlreichen Italianismen ein weiteres Feld ab. Krieg und Politik spielen zwar auch bei den Entlehnungen aus dem Nachbargebiet im Süden eine wichtige Rolle, was wesentlich mit der Thematik des Gedichts zusammenhängt, aber die massive Präsenz der Italianismen auch aus andern Bereichen ist zweifellos durch die Biographie des Autors bedingt.

Eine eingehende Beschäftigung mit der Sprache von Travers ist nicht nur für die Sprachgeschichte ergiebig. Sie kann auch dazu beitragen, gewisse harte Urteile über die bescheidene Qualität dieser Sprache zu korrigieren¹⁴⁴. Die Untersuchung des Wortschatzes zeigt, dass Travers in seiner Wortwahl überlegt und angemessen vorgeht, was zu seinem Charakter passt, den uns Durich Chiampel in der *Historia Raetica* als besonnen und ausgleichend schildert.

¹⁴⁴ Renato Stampa, dessen sehr freie Übersetzung der *Chianzun* ins Italienische vor allem für das Verständnis politischer und geografischer Realien von Nutzen ist, spricht von einem «linguaggio ... duro, scabroso e maldestro» (STAMPA 1976: 184). Angemessener das Urteil von R. R. Bezzola, der zwar die Verse von Travers «dürs, crappus, melgualivs u dafatta zuppegians» nennt, dem Gedicht im Ganzen jedoch eine packende Spontaneität zuerkennt (BEZZOLA 1979: 156s.).

Bibliographie

- ARQUINT, J. C. 1964: *Vierv ladin*. Grammatica elementara dal rumantsch d'Engiadina bassa, Tusan
 AIS = JABERG, K./JUD, J. 1928-40: *Sprach- und Sachatlas Italiens und der Südschweiz*, 8 vol.,
 Zofingen
- BATTAGLIA, S. 1961-2004: *Grande dizionario della lingua italiana*, 21 vol., Torino
- BEZZOLA, R. R. 1979: *Litteratura dals Rumauntschs e Ladins*, Cuira
- BEZZOLA, R. R./TÖNJACHEN, R. O. 1976: *Dicziunari tudais-ch – rumantsch ladin*, Cuoira
 Bifrun, NT cf. GARTNER 1913
- BLAISE, A. 1954: *Dictionnaire latin-français des auteurs chrétiens*, Turnhout
- Chiampel, *Psalms* cf. ULRICH 1906
- Chiampel, *Historia Raetica* cf. PLATTNER 1887/1890
- COLLENBERG, A. 2003: *Istorgia Grischuna*, Cuira
- DAL, I. 1966: *Kurze deutsche Syntax auf historischer Grundlage*, Tübingen
- DARMS, G. 1989: «230. Bündnerromanisch: Sprachnormierung und Standardsprache», in: *LRL* 3:
 827-53
- DECURTINS, A. 1993: *Rätoromanisch*. Aufsätze zur Sprach-, Kulturgeschichte und zur Kulturpolitik,
 Cuira
- DECURTINS, A. 2001: *Niev vocabulari romontsch sursilvan-tudestg*. Neues rätoromanisches Wör-
 terbuch surselvisch-deutsch, Chur
- DEI = BATTISTI, C./ALESSIO, G. 1968: *Dizionario etimologico italiano*, 5 vol., Firenze
- DEPLAZES, G. ²1993: *Funtaunas*. Istorgia da la litteratura rumantscha per scola e pievel. Vol. 2
 (1987) *Dals origins a la refurma*, Cuira
- DRG = PULT, CH./SCHORTA, A. et al. 1939-: *Dicziunari rumantsch grischun*, 13 vol., Cuoira
- EWD = KRAMER, J. 1988-98: *Etymologisches Wörterbuch des Dolomitenladinischen*, 8 vol., Ham-
 burg
- FERMIN, M. H. J. 1954: *Le vocabulaire de Bifrun dans sa traduction des quatre évangiles*, Amster-
 dam
- FEW = WARTBURG, W. von 1922-2002: *Französisches Etymologisches Wörterbuch*. Eine darstel-
 lung des galloromanischen sprachschatzes, 25 vol., Bonn/Leipzig/Basel/Paris
- FLUGI, A. von 1865: *Zwei historische Gedichte in ladinischer Sprache aus dem 16. und 17. Jahr-
 hundert*, Chur
- GANZONI, G. P. 1977: *Grammatica ladina*. Grammatica sistematica dal rumauntsch d'Engiadin'Ota
 per scolars e creschieus da lingua rumauntscha e tudas-cha, Samedan
- GARTNER, Th. 1883: *Rätoromanische Grammatik*, Heilbronn (Reprint Schaan/Liechtenstein 1982)
- GARTNER, Th. (ed.) 1913: *Das Neue Testament*. Erste rätoromanische Übersetzung von Jakob
 Bifrun 1560, Dresden
- GEORGES, K. E. ⁸2002: *Ausführliches lateinisch-deutsches Handwörterbuch*, 2 vol., Darmstadt
- HWR = BERNARDI, R. et al. 1994: *Handwörterbuch des Rätoromanischen*. Wortschatz aller Schrift-
 sprachen einschliesslich Rumantsch Grischun, mit Angaben zur Verbreitung und Herkunft,
 3 vol., Zürich
- LEI = PFISTER, M. et al. 1979-: *Lessico etimologico italiano*, Wiesbaden
- Litteratura 1978-: *Litteratura*. Novas litteraras, Turitg
- LIVER, R. 1997: «Altengadinisch *chavagl* 'Sorgfalt'», *VRom.* 56: 58-62
- LIVER, R. ²2010 (1999): *Rätoromanisch*. Eine Einführung in das Bündnerromanische, Tübingen
- LIVER, R. 2012a: *Der Wortschatz des Bündnerromanischen*. Elemente zu einer rätoromanischen
 Lexikologie, Tübingen
- LIVER, R. 2012b: «Italianissemes ella *Chianzun dalla guerra dagl Chiaste da Müs* da Gian Travers»,
AnSR 125: 111-20
- LIVER, R. 2016a: *La Sabgienscha da Iesu filg da Sirach*. Die altengadinische Ecclesiasticus-Überset-
 zung von Lüci Papa. Neuausgabe des Druckes von 1613 mit linguistischem Kommentar, Tübingen
- LIVER, R. 2016b: «Prothetisches *a* im Bündnerromanischen», *VRom.* 75: 143-55

- LRC = DECURTINS, A. 2012: *Lexicon Romontsch Cumparativ*. Vergleichendes Lexikon des Rätoromanischen, Cuera
- LRL = HOLTUS, G./METZELTIN, M./SCHMITT, Chr. (ed.) 1988-2005: *Lexikon der Romanistischen Linguistik*, 12 vol., Tübingen
- LSI = LURÀ, F. et al. (ed.) 2004: *Lessico dialettale della Svizzera italiana*, 5 vol., Bellinzona
- LÜDTKE, H. 1962: «Zu bündnerrom. *bler* 'viel' < MILLIARIUM», *VRom.* 21: 108-11
- Mat. DRG = noch nicht redigiertes Material des *Dicziunari rumantsch grischun*
- MENGE, H. ²⁰1967: *Menge-Güthling. Langenscheidts Grosswörterbuch Griechisch*. Teil I Griechisch – deutsch, Berlin/München/Zürich
- MOURIN, L. 1964: «Sursilvain et Engadinois anciens, et Ladin Dolomitique», in: DE POERCK, G./MOURIN, L., *Morphologie comparée des langues romanes*. Basée sur des traductions anciennes des Actes des Apôtres ch. XX à XXIV, vol. 4, Bruges
- NIERMEYER, J. F. 1976: *Mediae latinitatis lexicon minus*, Leiden
- PALLIOPPI, Z./PALLIOPPI, E. 1895: *Dizionario dels idioms romauntschs d'Engiadin 'ota e bassa, della Val Müstair, da Bravuogn e Filisur con particulera consideraziun del idiom d'Engiadin 'ota*. Romauntsch – Tudais-ch, Samedan
- PEER, O. 1962: *Dicziunari rumantsch ladin – tudais-ch*, Samedan
- PIETH, F. 1945: *Bündnergeschichte*, Chur
- PLATTNER, P. (ed.) 1887/1890: *Ulrici Campelli historia raetica*, 2 vol., Basel
- RAUSCH, F. 1878: «Sprachliche Bemerkungen zum Müsserkrig des Gian von Travers», *ZRPh.* 2: 99-114
- RC = DECURTINS, C. (ed.) 1888-1912: *Rätoromanische Chrestomathie*, 13 vol., Erlangen. Reprint und Register Chur 1983-86
- Rq. = SCHORTA, A. (ed.) 1980-85: *Die Rechtsquellen des Kantons Graubünden*. Gotteshausbund, 4 vol., Aarau
- SCHMID, H. 1949: *Zur Formenbildung von DARE und STARE im Romanischen*, Bern
- SCHORTA, A. 1938: *Lautlehre der Mundart von Müstair*, Paris/Zürich/Leipzig
- SCHORTA-GANTENBEIN, A. e B. (ed.) 1942: «Gian Travers. La chianzun dalla guerra dagl Chiaste da Müs», *AnSR* 56: 7-60
- SDS = HOTZENKÖCHERLE, R. et al. 1962-97: *Sprachatlas der Deutschen Schweiz*, 8 vol., Bern/Basel
- STAMPA, R. 1976: «La chianzun dalla guerra dagl chiaste da Müs di Gian Travers. La canzone della guerra di Musso. Tradotta da R. S.», *Quaderni grigionitaliani* 45: 183-94
- STIMM, H./LINDER, P. 1989: «226. Bündnerromanisch: Interne Spachgeschichte I. Grammatik», in: *LRL* 3: 764-85
- STOTZ, P. 1996-2004: *Handbuch zur lateinischen Sprache des Mittelalters*, 5 vol., München
- STÜRZINGER, J. 1879: *Über die Conjugation im Rätoromanischen*, Winterthur
- TAGLIAVINI, C. 1934: *Il dialetto di Livinallongo*. Saggio lessicale, Bolzano
- THÖNI, G. P. 1969: *Rumantsch-Surmeir*. Grammatica per igl idiom surmiran, Coira
- TPMA = *Thesaurus proverbiorum medii aevi*. Lexikon der Sprichwörter des romanisch-germanischen Mittelalters, 13 vol. + Quellenverzeichnis. Begründet von Samuel Singer, Berlin 1995-2002
- ULLELAND, M. 1963: «Zum Gebrauch des bestimmten Artikels vor den possessiven Adjektiva im älteren Bündnerromanischen», *StN* 35/1: 18-40
- ULRICH, J. (ed.) 1882: *Engadinische Chrestomathie*, Halle
- ULRICH, J. (ed.) 1888: *Susanna*. Ein oberengadinisches Drama des XVI. Jahrhunderts. Mit Anmerkungen, Grammatik und Glossar, Frauenfeld
- ULRICH, J. (ed.) 1891: *Joseph*. Engadinisches Drama des XVI. Jahrhunderts, Zürich
- ULRICH, J. (ed.) 1906: *Der engadinische Psalter des Chiampel*, Dresden
- VELLEMAN, A. 1915/1924: *Grammatica teoretica, pratica ed istorica della lingua ladina d'Engiadin 'ota*, 2 vol., Zürich
- VELLEMAN, A. 1929 : *Dicziunari scurznieu da la lingua ladina*, Samaden
- ZINGARELLI, N. 1966: *Vocabolario della lingua italiana*, Bologna

Zur Geschichte von bündnerromanisch *prus* ‘gut, rechtschaffen, fromm, brav, zahm ...’

Ricarda Liver (Lützelflüh/Bern)

Abstract: L’articolo propone una revisione della storia dell’aggettivo romancio *prus* ‘buono, onesto, pio ...’. In base all’inventario delle forme *pro*, *pru* sostantivo e aggettivo, *prus* aggettivo e dei rispettivi derivati e tenendo conto delle varie posizioni della ricerca, si mette in dubbio la derivazione di *prus* dal latino PRO(R)SUS proposta dai dizionari etimologici romanci. Sembra preferibile un’ipotesi che parte dal latino tardo PRODE per tutte le forme citate.

Keywords: Etymology, History of Raeto-Romance in the Grisons, Review of research on the subject, Semantic aspects

1. Zielsetzung

Im vorhergehenden Artikel zur Sprache von Gian Travers in seiner *Chanzun da Müsch*¹ habe ich ein Problem skizziert, auf dessen vertiefte Behandlung ich hier eingehen möchte. Es geht um das br. Adjektiv *prus* und dessen Verhältnis zum Substantiv *pro* ‘Nutzen’, in alter Sprache auch *pru*.

Was meine Aufmerksamkeit auf das Problem gelenkt hat, ist die Tatsache, dass alle neueren Wörterbücher des Bündnerromanischen, die eine Etymologie angeben², *prus* von *pro* trennen, indem sie diskussionslos für ersteres lat. PRORSUS, für letzteres spätlat. PRODE (von PRODEST) zum Etymon erklären. Meine Skepsis gegenüber dieser Auffassung beruht einerseits auf der nahen semantischen Verwandtschaft von *pro* und *prus*, andererseits auf einer Überprüfung der Geschichte dieser Interpretation.

¹ *VRom.* 77: 129-71.

² *HWR*, DECURTINS 2001, *LRC*.

2. Bestandesaufnahme der einschlägigen Formen in den Wörterbüchern

pro m. ‘Nutzen, Vorteil’, alt auch *pru*

- S: *LRC pro* III m. ‘Nutzen, Vorteil’; *a pro (da), per pro e nez* ‘zum Vorteil, zu Nutz und Frommen’; *far ni fretg ni pro* ‘nichts nutzen, nichts frommen’; < lat. *PRODIS*, DE ‘Vorteil’.
- C: In den Wörterbüchern des Sutselvischen (MANI 1977, EICHENHOFER 2002) nicht verzeichnet.
- Surmiran: SONDER/GRISCH 1970 *luvrar a pro da* ‘zu Gunsten von j-m. sich einsetzen’³.
- Bei EBNETER 1981 nicht verzeichnet.
- E: PALLIOPPI 1895 *prô* m. ‘Nutzen, Vorteil’; < lat. *PRODESSE* ‘nützlich sein, nützen’; *a prô* ‘zum Vorteil’; *fer bun prô* ‘gut gedeihen’; *bun prô fatscha!* ‘Wohlbekomms!’
- VELLEMAN 1929 *prô* m. ‘Nutzen, Vorteil’; *bun prô fatscha!* ‘Wohlbekomms!’
- Peer 1962: *prô* m. ‘Vorteil, Nutzen’; *a prô da* ‘zu Nutz und Frommen’; *bun prô!* ‘guten Appetit!’
- Ganzes Gebiet: *HWR pro, prô* m.; *a pro da* ‘zu Nutzen von, zum Vorteil von’ (S und surm.); ‘Nutzen, Vorteil’ (E); *bun prô* ‘guten Appetit!’ (E); < *PRODE* ‘Vorteil’, ~ it. *pro*, afr. *prout* ‘Nutzen, Vorteil’.

Alte Sprache: Neben *pro* auch *pru* (S, E)

- S: Si’ eloquenza, tutt si’ prudenza / Ei stada senza / Ni fritg ni pro (seine Beredsamkeit, all seine Klugheit hat nichts genützt, *Consolaziun* p. 31, XIX,6).
Vus vagnits era girar ca vus leies ... nez à pru, orfans a wieuwas a mintgin tier il siu defender a schurmigiar (ihr werdet auch schwören, dass ihr Nutz und Frommen, Weisen und Witwen und einen jeden in seinem Recht verteidigen und beschützen wollet, *Fuormas dils saraments*, RC 4: 19,17).
- E: Aquel chi ho tuottas chioses schkiefieu & hurdanô, ... aquel benedescha eir à nus nossa spaisa, chella fatscha à nus prû à l’horma & alg chioerp (Der alle Dinge geschaffen und geordnet hat, der segne auch uns unsere Speise, dass sie uns an der Seele und am Leib zum Wohl gereiche, BIFRUN, *Taefla*, AnSR 128: 50).

prus, -a adj. ‘gut, rechtschaffen, brav, zahm ...’

- S: *LRC prus* adj. 1. ‘ehrlich, redlich, rechtschaffen, treu, fleissig’. 2.a ‘sanft, fromm’; b (von Tieren) ‘zahm’.
- FURER 2002 *prus* adj 1. ‘honnête, intègre, probe, droit; loyal; brave’; 2. ‘doux, gentil, aimable, bon’.
- SPESCHA 1994 *prus (-a)* ‘rechtschaffen’.
- C: suts. MANI 1971 *prus* adj. 1. ‘artig, sanft, gutmütig’. 2. ‘fromm, demütig’.
- EICHENHOFER 2002 *prus* adj. ‘bieder, brav, friedlich, fromm, gutmütig, harmlos, zutraulich’.
- Surm. SONDER/GRISCH 1970 *prous* adj. ‘artig, brav, sanft’.

³ Im gleichen Eintrag verzeichnetes *eir a pro* ‘übereinstimmen’ hat einen anderen Ursprung. Nach *HWR* s. *prau* < PRATUM.

- Bei EBNETER 1981 nicht verzeichnet.
- E: PALLIOPPI 1895 *prus-a* adj. ‘fromm, gutmütig, liebeich, sanft, treu’; ein alter Nominativ (prod+s), wo das s später zum Stamm gerechnet wurde (Ulr., Sus. pag. 114).
- VELLEMAN 1929 *prus-a* ‘fromm, gutmütig’.
- PEER 1962 *prus* adj. ‘gutartig, zahm, sanft’ (nam. von Tieren).
- ARQUINT 1980 *prus (-a)* ‘gutartig, zahm’.
- Ganzes Gebiet: *HWR prus* (S und E) adj. ‘artig, brav’, ‘sanft, fromm’ (allg.), ‘zahm’ (Tiere) (E); surm *prous*, sts *prus*; RG *prus*.

pruamein, prusamein adv. ‘mit Hingabe, getreulich ...’

- S: *LRC pruamein* adv. ‘mit Hingabe, getreulich; fleissig, emsig’; zu *PRODIS*, E ‘wacker’ mittels *-amein*.
- FURER 2002 *pruamein* adv, 1. ‘fidèlement, avec attachement/dévouement’; 2. ‘avec constance/persévérance, sans se lasser’; 3. ‘avec application’; 4. ‘avec ardeur, avec animation’; 5. ‘avec insistance’.
- *prusamein* adv, ‘honnêtement, avec honnêteté, loyalement, bravement’.
- Bei SPESCHA 1994 nicht verzeichnet.
- C: suts. MANI 1977 *pruameing* ‘getreulich, unverdrossen’. Unter *prusameing* Verweis auf *pruameing*.
- Bei EICHENHOFER 2002 nicht verzeichnet.
- Surm. kein Eintrag.
- E: PALLIOPPI 1895 *prusamaing* adv. ‘in aller Treue, treu, getreulich’; verstärkt *prus-e fidelmaing*.
- Bei VELLEMAN 1929 und PEER 1962 nicht verzeichnet.

pruglied, pruaglied f., substantivische Fügung ‘gute, rechtschaffene Leute’

- S: *LRC pruaglied** f. ‘gute, wohlgesinnte, rechtschaffene, wackere Leute’, Sy: *prusa glied*.
- E: PALLIOPPI 1895 +*prugliedt* f. ‘wackere fromme Leute, prusa glied’.
- VELLEMAN 1929 = PALLIOPPI 1895.
- Jeweils als der alten Sprache angehörend markiert.

Travers verwendet *pru glied, pruglied* in der *Chianzun da Müsch* und im Drama vom Verlorenen Sohn:

Lg Seguond di d Favrêr ... Fen la pru glied dir messa et oratiun / Chia Dieu nun l’s laschies in l’g bandun (am 2. Februar liessen die guten/frommen Leute Messe lesen und beteten, dass Gott sie nicht verlasse) TRAVERS, *Müsch* V. 205-08. Im *Filg pertz* werden die Zuschauer mit *pruglied* angesprochen: huossa guardo aqui, tuotta pruglied, ko eau stun (jetzt schaut her, all ihr lieben Leute, wie es mir geht) RC 5 : 85 V. 1491. Auch 5: 99 V. 2054.

3. Positionen der Forschung zur Geschichte von *prus*

Die alternativlose Zuordnung von br. *prus* zu lat. PRO(R)SUS durch die etymologischen Wörterbücher des Bündnerromanischen irritiert. Dass es auch andere Positionen in dieser Frage gibt, zeigt die Sichtung früherer Stellungnahmen zum Problem.

Es scheint, dass Wendelin FOERSTER 1891: 526s. als Erster den Vorschlag, *prus* von PRO(R)SUS abzuleiten, in die Diskussion einbrachte. Er verwirft die Möglichkeit, *s* im afr. Adjektiv *pros* als Nominativ-*s* zu erklären, das zum Stamm getreten wäre. Sein Argument: es gebe keine älteren Parallelen für einen solchen Vorgang. Die Formulierung «wenn auch der Vorschlag *prorsus* vielleicht nur eine geteilte Aufmerksamkeit finden dürfte» lässt jedoch vermuten, dass Foerster selbst nicht restlos von seiner Interpretation überzeugt war.

MEYER LÜBKE übernimmt im *REW* (Nr. 6785) die von Foerster vorgeschlagene Etymologie. Er schränkt allerdings ein: «begrifflich schwierig». Als Argument für die Herleitung von br. *prus*, afr. *prou*s, prov. *pros* von PRORSUS sieht er den Umstand, «dass im Prov. das Fem. zunächst auch *pros*, erst später *proza* lautet». Eine Herleitung aus PRODE hält er nur unter der Voraussetzung für möglich, «dass prov. *pro*, eng. **pru* in die Analogie der Adjektiva auf OSUS hinübergeglitten seien», was ihm «namentlich im Engad.» schwierig scheint.

In den alten Monographien zum Bündnerromanischen kommt *prus* nur selten zur Sprache. Chasper PULT erwähnt *prus* in seiner Darstellung des Dialekts von Sent (PULT 1897) mehrmals, immer mit der Etymologie *PRODIS. Aus §329 p. 117 geht hervor, dass Pult das *s* als aus dem Latein erhalten ansieht.

LUZI 1904 nennt in seiner *Lautlehre der Subselvischen Dialekte* PRODE + *s* als etymologische Basis für *prus*⁴. Diese Interpretation dürfte auf den Vorschlag von Jakob ULRICH in seiner Ausgabe des oberengadinischen Dramas *Susanna* aus dem 16. Jahrhundert zurückgehen, der auch von Pallioppi in seinem Wörterbuch übernommen wurde⁵.

Nicht ganz klar ist die Position von HUONDER 1900: 115, der für *pruamein* eine Basis PROBA MENTE in Betracht zieht, in N2 allerdings diese Hypothese wieder in Frage stellt: «Aber das Wort wird doch kaum von eng. *pro* (*fer bun pro* ‘gut gedeihen’) ganz zu trennen sein». Dieses wiederum gehört für ihn offensichtlich, wie auch *prus*, zu einem Stamm PROD-. Von PRORSUS ist bei ihm, wie auch bei Pult und Luzi, nicht die Rede.

Lange gibt es keine Äusserungen mehr zum Problem. Gerne wüsste man, was Jakob Jud dazu dachte. Aus dem «bloc etimologic» des DRG, der mehrheitlich aus Zetteln mit Juds handschriftlichen Einträgen besteht, die nur für paläographisch besonders Begabte lesbar sind, geht nur hervor, dass er wohl zunächst an PRODE dachte, daneben

⁴ LUZI 1904: 32, §55.

⁵ ULRICH 1888: 114: «ein alter Nominativ ist *prus* (*prod + s*), wo das *s* später zum Stamm gerechnet wurde, Fem. *prusa*». Cf. auch *ibid.* p. 138 Glossar zu *pruglied*. PALLIOPPI 1895 s. *prus*. Cf. oben p. 139, 165s.

aber auch PRORSUS in Betracht zog. Argumente für die eine oder die andere Lösung sucht man vergeblich⁶.

Eine Begründung für die Bevorzugung von PRORSUS bleiben auch die späteren Lexikographen (*HWR*, DECURTINS 2001, *LRC*) schuldig. PRODE wird in den entsprechenden Einträgen überhaupt nicht erwähnt. *HWR* verweist auf gadertalisch *prós* 'brav' und *EWD* 5: 400, wo die Etymologie PRO(R)SUS ebenso diskussionslos präsentiert wird.

Gegen die Auffassung von Foerster und Meyer-Lübke spricht sich *FEW* 9: 420 mit N44 (p. 422) dezidiert aus. Die Trennung von it. *prode*, piem. *prou* als Resultate von PRODE, br. *prus* dagegen als Abkömmling von PRORSUS, wird als «sicher abwegig» bezeichnet.

Auch ERNOUT/MEILLET lehnen im *Dictionnaire étymologique de la langue latine* (1951: 956) die PRORSUS-These, wie sie in *REW* 6785 zum Ausdruck kommt, aus semantischen Überlegungen ab: «Les formes romanes qu'on a voulu en faire dériver se concilient mal avec le sens de prorsus».

4. Überlegungen zur Geschichte von br. *prus*

Im Folgenden fassen wir unsere Überlegungen zu einer möglichen Geschichte des Adjektivs *prus* im Bündnerromanischen zusammen, die sich aus der Zusammenschau der überlieferten Fakten und aus der Wertung der referierten Positionen der Forschung ergeben. Der Blick auf die Verhältnisse in anderen romanischen Sprachen soll zu einem breiter abgestützten Urteil beitragen.

Lautlich ist gegen eine Herleitung des Adjektivs *prus* von PRO(R)SUS nichts einzuwenden. Auch dass es für eine Übertragung der Bedeutung von *prorsus* 'vorwärtsgerichtet' in den Bereich moralischen Verhaltens ('rechtschaffen, tapfer ...') keine Belege gibt, ist kein zwingendes Argument gegen diese Etymologie. Allerdings muss der zitierte Einwand der gewieften Etymologen Ernout und Meillet, wonach in semantischer Hinsicht eine solche Übertragung schwierig wäre, durchaus ernst genommen werden. Was zusätzlich stützig macht, ist die Aufteilung von inhaltlich eindeutig zusammengehörigen Formen, wie sie in der obigen Bestandesaufnahme aufgelistet sind, auf zwei unterschiedliche etymologische Basen. Nach den Verfechtern der PRORSUS-These sollte das Adjektiv *prus* auf lat. PRORSUS (adv. und adj.) zurückgehen, das surs. Adverb *pruamein*, synonym mit (weniger geläufigem) *prusamein*, dagegen auf PRODE, ebenso die Zusammenrückungen *pruglieud* (eng.) und *pruaglieud* (surs.), die der alten Sprache angehören. Das *LRC* führt *prusa glieud* als Synonym von *pruaglieud* an.

⁶ Aus einem Zettel im «bloc etimologic» geht hervor, dass Martin Lutta in den Materialien zu seiner Monographie über den Dialekt von Bergün (LUTTA 1923) die PRORSUS-Hypothese für *prus* in Betracht zog oder jedenfalls kannte. In der Druckfassung kommt das Lemma aber nicht zur Sprache.

Dass *pro* ‘Nutzen, Vorteil’ zu PRODE gehört, wird von niemandem bezweifelt. Die Tatsache, dass neben dem heute noch in den meisten Teilen Romanischbündens vitalen *pro*, *prô* in alten Texten auch die Form *pru* bezeugt ist, legt die Vermutung nahe, dass letzteres das autochthone Resultat von PRODE sei⁷, *pro* dagegen eine Entlehnung aus dem Italienischen, was für die Interjektion eng. *bun prô!* ‘guten Appetit!’ auch von HWR s. *pro* angenommen wird.

Eine ältere Lautung *pru* für br. Resultate von PRODE weisen auch die Zusammenrückungen eng. *pruglied*, surs. *pruaglied* auf. Das erste Element dieser Syntagmen ist zweifellos ein Adjektiv. Leider ist die Beleglage zu mager, als dass man daraus gültige Schlüsse für die Geschichte des Adjektivs ziehen könnte, das heute *prus* lautet. Immerhin könnte man die folgende Chronologie als eine mögliche Hypothese aufstellen: 1. *pru* (eingeschlechtiges Adjektiv). 2. *pru*, *prua* (Angleichung an die übliche Form des Adjektivs mit formal unterschiedenem m./f.). 3. *prus*, *prusa* (Herkunft des *s* zu diskutieren). Jedenfalls lassen das Adverb *pruamein* und die substantivische Fügung *pruaglied* im Surselvischen auf eine Phase schliessen, in der das Adjektiv m. *pru*, f. *prua* lautete.

Die folgenden Fakten sprechen für die Wahrscheinlichkeit einer Entwicklung, wie sie in der obigen Hypothese skizziert ist. It. *prode* ist eingeschlechtiges Adjektiv, so auch die Kurzform *pro*, die im Mittelalter ebenfalls als Adjektiv belegt ist⁸. Eingeschlechtigt ist das entsprechende Adjektiv auch im älteren Galloromanischen, so afr. *prod* ‘vaillant, bon’, aprov. *pro*. Das hält FEW 9: 421 N15 ausdrücklich fest⁹. Auch in gewissen Verbindungen von Adjektiv und Substantiv im mittelalterlichen Galloromanischen, die in ihrer Bildung dem bei Travers belegten *pruglied* entsprechen, ist das mit einem femininen Substantiv verbundene Adjektiv eingeschlechtigt, formal (noch) nicht an das Substantiv angeglichen: so in afr. *profeme* (hapax 13. Jh.), aprov. *profemna* (Gévaudan 13. Jh.; Montauban 14. Jh.), *profemna* (Tarn)¹⁰. Ebenso in den häufiger bezeugten Beispielen für *pro* mit maskulinem Substantiv: adauph. *proomen*, aprov. *prohome*¹¹, span. *prohombre*, kat. *prohom*, akat. *prom*¹².

Angesichts der Verhältnisse im Galloromanischen erscheinen die postulierten Entwicklungsphasen 1 und 2 (vom eingeschlechtigen zum zweigeschlechtigen Adjektiv) plausibel. Bleibt die Frage nach der Herkunft des *s*. Hier muss wohl im Bündnerro-

⁷ Cf. surs./eng. *cua* < CODA, surs. *nua*, eng. *inua* < IN-UBI, EICHENHOFER 1999: 137 § 170. Die Lautung *prú* für *prô* findet sich allerdings auch in Dialekten der italienischen Schweiz. Cf. LSI 4: 149 s. *prô*².

⁸ Cf. DEI s. *prò*. Im *Splanamento de li Proverbii di Salamone* rät Girard Pateg (13. Jahrhundert) dem Vater einer schlechten Tochter: «Ananz q’el po, la dea ad om savi e pro» (MONACI/ARESE 1955: 139 [60.I,159]).

⁹ «Bis ins 14. Jh. ist das wort eingeschlechtigt».

¹⁰ FEW 9: 419.

¹¹ FEW 9: 419. N25 und 26 halten fest, dass in diesen Fällen die Zusammensetzung nicht mit der Präposition *de* gebildet ist. Ob die Interpretation von fr. *prud’homme* als eine Fügung von Adjektiv + *de* + *homme* richtig ist, wie FEW annimmt, braucht uns hier nicht zu beschäftigen.

¹² FEW 9: 422 N45.

manischen von einer Situation ausgegangen werden, die sich von der galloromanischen unterscheidet. Ob im Französischen für *proz*, *prod* von einem hypothetischen *PRODIS auszugehen ist, wage ich nicht zu entscheiden. Im Bündnerromanischen steht nach der dargestellten Beleglage am Anfang eine Form ohne *s* (*pru* eingeschlechtig, später *pru*, *prua*), was vielleicht auf eine Entlehnung aus dem Oberitalienischen (*pro*, *pru*) hinweist. Auf diesem Hintergrund erscheint die zitierte Position von Pult (*prus* < *PRODIS mit erhaltenem *s*)¹³ wenig überzeugend. Bedenkenswert scheint mir dagegen der Vorschlag von Ulrich in seiner Ausgabe der oberengadinischen *Susanna*: «ein alter Nominativ ist *prus* [PROD + *s*], wo das *s* später zum Stamm gerechnet wurde, Fem. *prusa*»¹⁴. Dass er von einer Anpassung einer älteren Form *pru* an die häufigen Adjektive auf *s* und nicht von einer Form *PRODIS ausging, zeigt auch die Bemerkung zu *pruglieudt* im Glossar p. 138: «*pruglieudt* (prod + leute, *pru* hier noch ohne das ursprünglich nominativische *s* [+ *a*]) wackere, fromme Leute»¹⁵.

Ob die Verhältnisse im Bündnerromanischen auch ein Licht auf die Geschichte des gadertalischen *pros*, *prossa* ‘brav, artig, nett, gehorsam, fromm’¹⁶ werfen können, werden die Spezialisten des Dolomitenladinischen entscheiden¹⁷.

5. Zur Semantik

Das Ziel dieses Beitrags ist die kritische Prüfung der Vorschläge zur Etymologie von br. *prus*: PRODE oder PRORSUS? Überlegungen zur Semantik haben bisher keine entscheidende Rolle gespielt. Abschliessend soll auch dieser Aspekt kurz beleuchtet werden.

A. L. BOYSEN geht in ihrer Dissertation von 1941 *Über den Begriff preu im Französischen* der Geschichte des Adjektivs in der französischen Literatur seit dem Beginn der nationalen Epik nach. Sie verfolgt den Wandel in der Bedeutung des Begriffs, die sich je nach literarischer Gattung und der Gesellschaftsschicht, deren Ideale dieser ausdrückt, verändert. Die Situation im Bündnerromanischen ist natürlich völlig verschieden von derjenigen in Frankreich. Der späte Beginn der Schriftlichkeit und die starke Verankerung der ältesten Literatur im religiösen Bereich schaffen hier völlig andere Voraussetzungen.

¹³ PULT 1897: 117.

¹⁴ ULRICH 1888: 114. Cf. oben p. 175 mit N5.

¹⁵ ULRICH 1888: 138. Ob das -s, das in *chertens*, *culponz*, *parenz*, *vengonz* aus der häufigen prädikativen Verwendung dieser Adjektive zum Stamm getreten ist (f. jeweils -enza, -onza; cf. DRG 4: 467), als Stütze dieser These herbeigezogen werden darf, ist zweifelhaft. Die Erscheinung ist möglicherweise auf die Adjektive beschränkt, die auf Präsenspartizipien zurückgehen.

¹⁶ VIDESOTT/PLANGG 1998 s.v.

¹⁷ Otto Gsell teilt mir mit, dass er nichts hält von einer etymologischen Basis PRORSUS. Wie er das Problem in Bezug auf gadertal. *pros* einschätzt, wird man wohl erfahren, wenn die Resultate seiner Kontrolle der Etymologien im *Vocabolar dl Ladin leterar* von Paul Videsott publiziert werden.

Der auffälligste Unterschied zwischen der Semantik von fr. *preux* und br. *prus* liegt darin, dass in *prus* die Bedeutung ‘Tapferkeit’ (die auch it. *prode*, *prodezza* eignet), gänzlich fehlt. Während im mittelalterlichen Frankreich *prou*, *prouesse* zu den zentralen Tugenden des Ritters gehört, bezeichnet br. *prus* seit dem 16. Jahrhundert das ethisch korrekte Verhalten des Menschen jeglichen Standes (‘anständig, rechtschaffen, gut’).

Gemäss einem Ausgangspunkt PRODE ‘Nutzen, Vorteil’, wie er in zahlreichen spätantiken und mittellateinischen Bildungen belegt ist (*prode esse*, *prodefacere* etc.)¹⁸, kann man eine Bedeutungsentwicklung von ‘nützlich, tauglich’ zu deutlich positiv wertendem ‘gut, tugendhaft’ annehmen, wie sie auch im älteren Deutschen im Adjektiv *fromm* vorliegt¹⁹. Die Durchsicht der zahlreichen Belege für *prus*, *prusa* in der *Rätoromanischen Chrestomathie* zeigt, dass das Adjektiv eine Art gemeinsamer Nenner für alle Arten moralisch guten Verhaltens ist (oder mindestens in alter Sprache war). Es erscheint auffällig häufig in Reihungen von parallelen, oft mit *e*, *a* ‘und’ verbundenen Adjektiven, die spezifischere Aspekte positiver menschlicher Eigenschaften bezeichnen: *prus e sabi*, *gest*, *sogn*, *cartent*, *fideivel*, *ludeivel*, *undreivel*²⁰. Wo das Adjektiv ein Substantiv begleitet, steht es oft für die an der betreffenden Person besonders geschätzte Eigenschaft, so in *prus fumegl* ‘treuer Diener’ oder als Epitheton einer idealen Gattin bei *dunna* oder *spusa* wie im Hochzeitsgedicht in der *Philomela* des Johannes Martinus (1684): «Usche ha ’na tala Spusa / Noss Sr. Spus surgni ’n la lai / Bella, scorta, cast’ e prusa» (so hat unser Herr Bräutigam eine solche Braut zur Ehe erhalten, eine schöne, kluge, züchtige und gute)²¹.

Unter den Verbindungen von *prus* adj. mit einem Substantiv ist vor allem in den frühen Jahrhunderten *ils/nos prus vegls* ‘die/unsere guten Vorfahren (wörtlich: Alten)’ eine stehende Wendung. Daneben sind auch *prus cartents* ‘gute Gläubige’, *prus fumegls* ‘gute Diener’, *prus fidels* ‘gute Getreue’ und weitere Syntagmen derselben Struktur belegt.

Die religiöse Komponente von *prus*, die in den zitierten Verbindungen mit *sogn* und *cartent* zum Ausdruck kommt, wird deutlich in der antonymischen Gegenüberstellung von *prus* mit dem alten Germanismus *gotlos* (cf. DRG 7: 649s.), so in einer Predigt von 1658, wo es heisst: «La mortt schanegia à nagin, ne velgs e giuvens, ne richs ne paupers, ne prus ne gottlos» (der Tod verschont niemanden, weder Alte noch Junge, weder Reiche noch Arme, weder Fromme noch Gottlose)²².

Im Rahmen der bisher beschriebenen Semantik von *prus* liegt auch der adverbiale Ausdruck *da prus*, der bedeutet, dass eine Handlung «in der Art eines Guten, Aufrichtigen ...» erfolgt. Am häufigsten ist die Verbindung mit dem Verb *dir*: *dir da prus* ‘aufrichtig, ehrlich sagen’, so zuerst bei Gian Travers in seiner *Chanzun da Müsch*

¹⁸ SOUTER 1949, BLAISE 1954, NIERMEYER 1976, STOTZ 2000: 400.

¹⁹ Cf. KLUGE 1989 s.v. In beiden Sprachen finden sich auch Doppelungen wie dt. *zu Nutz und Frommen*, surs. *per pro e nez*.

²⁰ Die Adjektive werden hier in der Orthographie des heutigen Surselvischen angeführt.

²¹ RC 6: 628.

²² RC 4: 154,5. Ähnlich RC 4: 378,12.

V. 702: «Craiem que tuots, eau s’di da prûs» (glaubt mir das alle, ich sage es euch ehrlich). Im geistlichen Drama *Spill co ilg Filg da Dieu ais naschieu* (ebenfalls 16. Jahrhundert) ist das Verb *far/fer*: «Ô Povels, Lodô et glorfichiôo Dieu! / Ch’el ho fatt uschea da prus, / Ch’el seis filg hô tramiss à nus» (ihr Völker, lobt und preist Gott, da er so gütig war, uns seinen Sohn zu schicken)²³.

Die von verschiedenen neueren Wörterbüchern als vorherrschend angegebene Bedeutung ‘sanft, zahm, brav’, vorwiegend auf das Verhalten von Tieren bezogen (cf. oben p. 173s.) ist unter den Beispielen für *prus* in der *Rätoromanischen Chrestomathie* sehr viel seltener belegt als die bisher besprochenen, welche Eigenschaften des Menschen betreffen. Ein Beispiel aus einem engadinischen Volkslied verbindet die beiden Bereiche, wenn von der Geliebten gesagt wird: «S-ch’ ün colomb ais ella prusa, Innozainta s-ch’ ün agnè» (sie ist sanft wie eine Taube, unschuldig wie ein Lamm)²⁴.

Den Wandel von einer Bedeutung, die ethische Vollkommenheit beschreibt, zum Ausdruck eines Verhaltens, das zu keiner Kritik Anlass gibt, kann man wohl als Pejorisation verstehen. Es ist ein Schritt auf dem Weg zum Untergang eines Begriffs, der in früherer Zeit für einen hohen gesellschaftlichen Wert stand. Dass das Adjektiv *prus* heute aus der rätoromanischen Alltagssprache verschwunden ist, bestätigen Sprecher aus verschiedenen Regionen. Es wird höchstens noch ironisch, sozusagen als Zitat einer veralteten Redeweise, oder in festen Fügungen verwendet, so im Engadin, wenn von einem Menschen mit bescheidenen geistigen Fähigkeiten gesagt wird, er sei «prus sco ün charbesch» (sanft wie ein Schaf), oder in der Surselva, eine Frau sei «ina prus’ e luvrusa» (fleissig und arbeitsam). Dass die Wörterbücher diese Situation eher verschleiern, belegt die Richtigkeit der Aussage von Eugenio COSERIU: «Wörterbücher sind ... bisweilen verspätete Register der Norm»²⁵.

Bibliographie

1. Wörterbücher

- ARQUINT 1980 = ARQUINT, J. C.: *Vocabulari fundamental* [rumantsch-ladin], Cuoir
 BLAISE 1954 = BLAISE, A.: *Dictionnaire latin – français des auteurs chrétiens*, Turnhout
 DECURTINS 2001 = DECURTINS, A.: *Niev vocabulari romontsch sursilvan – tudestg*, Chur
 DEI = BATTISTI, C./ALESSIO, G. ³1968: *Dizionario etimologico italiano*, 5 vol., Firenze
 EBNETER 1981 = EBNETER, Th.: *Wörterbuch des Romanischen von Obervaz Lenzerheide Valbella*.
 Romanisch – Deutsch. Deutsch – Romanisch, Disentis/Muster
 EICHENHOFER 2002 = EICHENHOFER, W.: *Pledari sutsilvan – tudestg*, Chur

²³ RC 5: 343, V. 680-82.

²⁴ RC 9: 64.

²⁵ COSERIU 1973: 41. – Zum Schluss sei allen Freunden und Kollegen gedankt, die mich mit Diskussionen und mannigfacher Hilfe unterstützt haben, namentlich Matthias Grünert, Otto Gsell, Florentin Lutz, Clà Riatsch, Paul Videsott, Peter Wunderli und dem Team des *Dicziunari rumantsch grischun*.

- ERNOUT/MEILLET = ERNOUT, A./MEILLET, A. ³1951: *Dictionnaire étymologique de la langue latine*, Paris
- EWD = KRAMER, J. 1988-98: *Etymologisches Wörterbuch des Dolomitenladinischen*, 8 vol., Hamburg
- FURER 2002 = FURER, J.-J.: *Vocabulari romontsch sursilvan – franzos*, Glion
- HWR = BERNARDI, R. et al. 1994: *Handwörterbuch des Rätoromanischen*. Wortschatz aller Schriftsprachen, einschliesslich Rumantsch Grischun, mit Angaben zur Verbreitung und Herkunft, 3 vol., Zürich
- KLUGE 1989 = KLUGE, F. ²²1989: *Etymologisches Wörterbuch der deutschen Sprache*, Berlin/New York
- LRC = DECURTINS, A. 2012: *Lexicon romontsch cumparativ*. Sursilvan – tudestg, Cuera
- MANI 1977 = MANI, C.: *Pledari sutsilvan*. Rumantsch – tudestg. Tudestg – rumantsch, Tusàn
- NIERMEYER 1976 = NIERMEYER, J. F.: *Mediae latinitatis lexicon minus*, Leiden
- REW = MEYER-LÜBKE, W. 1935: *Romanisches etymologisches Wörterbuch*, Heidelberg
- SONDER/GRISCH 1970 = SONDER, A./GRISCH, M.: *Vocabulari da Surmeir rumantsch – tudestg, tudestg – rumantsch*, Coira
- SOUTER 1949 = SOUTER, A.: *A glossary of Later Latin to 600 A.D.*, Oxford
- SPESCHA 1994 = SPESCHA, A.: *Vocabulari fundamental sursilvan*, Cuera
- PALLIOPPI 1895 = PALLIOPPI, Z./PALLIOPPI, E.: *Dizionari dals idioms romauntschs d'Engiadin'ota e bassa, della val Müstair, de Bravuogn e Filisur con particulera consideraziun del idiom d'Engiadin'ota*, Samedan
- PEER 1962 = PEER, O.: *Dicziunari rumantsch ladin – tudais-ch*, Samedan
- VELLEMAN 1929 = VELLEMAN, A.: *Dicziunari scurnieu da la lingua ladina pustüt d'Engiadin'Ota cun traducziun tudais-cha, francesa ed inglaisa*, Samaden
- VIDESOTT/PLANGG 1998 = VIDESOTT, P./PLANGG, G.: *Ennebergisches Wörterbuch*, Innsbruck

2. Texteditionen

- Consolaziun = MAISSEN, A./SCHORTA, A. (ed.) 1945: *Die Lieder der Consolaziun dell'olma devoziusa*. 2. Teil: *Kritischer Text*, Basel
- BIFRUN, *Taefta* = BERNHARD, J.-A. (ed.) 2015: «La *Taefta* da Iachiam Tütschett Bifrun – igl emprend cudisch da scola romontsch», *AnSR* 128: 25-54
- MONACI/ARESE = MONACI, E./ARESE, F. 1955: *Crestomazia italiana dei primi secoli*, Roma/Napoli/Città di Castello
- RC = DECURTINS, C. (ed.) 1888-1912: *Rätoromanische Chrestomathie*, 13 vol., Erlangen. Reprint und Register Chur 1983-86
- TRAVERS, *Müsch* = SCHORTA-GANTENBEIN A./B. (ed.) 1942: «Gian Travers, *La Chianzun dalla guerra dagl Chiaste da Müs*», *AnSR* 56: 7-60

Kritische Literatur

- BOYSEN, A. L. 1941: *Über den Begriff preu im Französischen*, Lengerich i. W.
- COSERIU, E. 1973: *Einführung in die strukturelle Betrachtung des Wortschatzes*, Tübingen
- EICHENHOFER, W. 1999: *Historische Lautlehre des Bündnerromanischen*, Tübingen/Basel
- FOERSTER, W. 1891: «Etymologien», *ZRPh*. 15: 524-28
- HUONDER, J. 1900: «Der Vokalismus der Mundart von Disentis», *RF* 11: 431-566. Hier zitiert nach der Separatausgabe, Erlangen 1900

- LIVER, R. 2018: «Das Lied vom Müsserkrieg von Gian Travers in der Sprachgeschichte des Bündnerromanischen», *VRom.* 77: 129-71
- LUZI, J. 1904: *Lautlehre der Subselvischen Dialekte*, Erlangen
- LUTTA, M. 1923: *Der Dialekt von Bergün und seine Stellung innerhalb der rätoromanischen Mundarten Graubündens*, Halle
- PULT, G. 1897: *Le parler de Sent*, Lausanne
- STOTZ, P. 2000: *Handbuch zur lateinischen Sprache des Mittelalters*, vol. 2: *Bedeutungswandel und Wortbildung*, München
- ULRICH, J. (ed.) 1888: *Susanna*. Ein oberengadinisches Drama des XVI. Jahrhunderts. Mit Anmerkungen, Grammatik und Glossar, Frauenfeld

I frammenti losannesi dei *Fet des Romains*

Claudio Lagomarsini (Siena)

Claudio Lagomarsini  <https://orcid.org/0000-0002-5751-450X>

Résumé: La *Bibliothèque Cantonale et Universitaire de Lausanne (BCU)* conserve trois fragments des *Fet des Romains* (auxquels on peut rajouter un quatrième morceau désormais indisponible) qui n'ont pas encore été étudiés du point de vue codicologique, linguistique et textuel. Puisque l'édition critique offerte par L.-F. FLUTRE et K. SNEYDERS DE VOGEL en 1937-1938 ne se fonde que sur deux manuscrits parmi environ cinquante témoins connus de l'ouvrage, l'étude de nouvelles acquisitions textuelles par rapport à la tradition manuscrite entière comporte une vérification préalable des dynamiques de transmission du texte. Après quelques renseignements codicologiques et linguistiques autour des nouveaux fragments, la présente notice discute la plausibilité des hypothèses avancées par L.-F. FLUTRE 1932 et G. DE POERCK 1936 à propos de l'histoire textuelle des *Fet des Romains*. Enfin, nous proposons une édition des fragments, accompagnée d'un appareil critique.

Keywords: *Fet des Romains*, Fragments, Textual transmission

Devo alla gentilezza di Lorenzo Tomasin la segnalazione di alcuni frammenti dei *Fet des Romains* appartenenti a un medesimo manoscritto e non ancora presi in esame dagli studiosi¹. Due di essi – staccati dai registri secenteschi di cui fungevano da coperta (cf. *infra*) – sono attualmente conservati a Losanna (*BCU, Manuscrits, IS 3008*); di un terzo frammento – rinvenuto nella legatura di un'edizione secentesca di Ovidio, già esaminato dall'antiquario Philippe Veuve (Librairie de l'Univers, Lausanne) e attualmente passato in una collezione privata – ho potuto consultare una riproduzione fotografica a colori².

L'importanza, in termini di «impatto», di nuovi frammenti acquisiti a una tradizione dipende dalla tipologia e dalla competenza dei nuovi venuti, ma anche dalle caratteristiche della tradizione stessa³: ben diversi tra loro sono il caso di frammenti contenenti testi fino a un certo momento sconosciuti; quello di frammenti che, aggiungendosi

¹ Una scheda descrittiva a cura dello stesso Tomasin è disponibile nel database *ArLiMA*, all'indirizzo <http://www.arlima.net/no/5474> (data della pubblicazione *online*: 12.11.2014; scheda consultata il 2 aprile 2017).

² Veuve ha depositato nella sala manoscritti della *BCU* una breve scheda descrittiva. Le foto mi sono state messe a disposizione da Tomasin, che nuovamente ringrazio.

³ Ho dedicato alla questione un saggio di prossima uscita: LAGOMARSINI i. c. s.

a una tradizione monotestimoniale, consentono di mettere in prospettiva diacronica un testo altrimenti proiettato sul piano della singola testimonianza; e infine quello di frammenti che incrementano una tradizione più o meno ricca.

Nel nostro caso ricadiamo nella terza categoria, perché la tradizione dei *Fet des Romains* è, come noto, già molto folta. Normalmente è questa la condizione di partenza privilegiata per chi studia le nuove acquisizioni, purché la tradizione già conosciuta sia stata dissodata e razionalizzata, almeno nelle sue grandi linee. Nel caso dei *Fet* possediamo non solo un'edizione (FLUTRE/SNEYDERS DE VOGEL 1937-1938) ma anche uno studio preparatorio della tradizione manoscritta (FLUTRE 1932a). Tuttavia, l'edizione si fonda su due soli testimoni (dato un totale di circa cinquanta) e i risultati del «classement des manuscrits» presentati nello studio preparatorio sono stati revocati in dubbio già poco dopo la loro pubblicazione⁴. Le operazioni di posizionamento dei frammenti losannesesi (o da un'altra prospettiva: la possibilità di apprezzarne i caratteri e gli apporti individuali) risultano dunque meno semplici e automatiche del previsto.

Prima di affrontare il problema testuale, diamo brevemente conto delle caratteristiche esterne della nuova testimonianza. Partiamo da uno schema che rappresenta le tre unità, ordinate secondo le concordanze con l'edizione FLUTRE/SNEYDERS DE VOGEL 1937-1938:

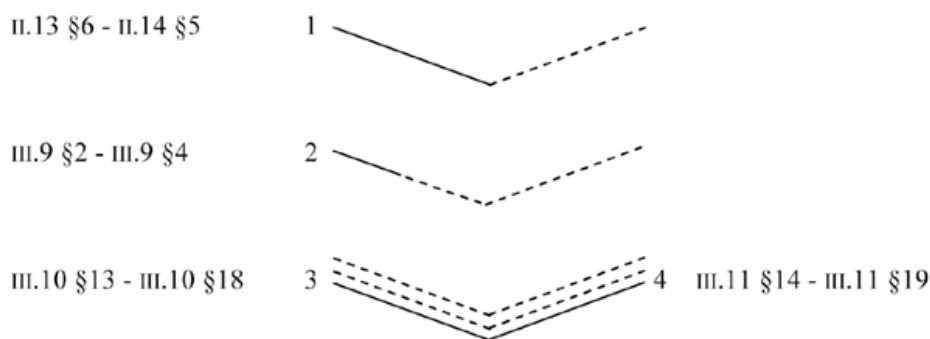

Del manoscritto si conservano, complessivamente: due fogli (che numeriamo convenzionalmente 3 e 4)⁵ appartenenti a un medesimo bifoglio; una pagina volante recto-verso (1) e un'ulteriore pagina (2), tagliata a metà nel senso dell'altezza (sopravvivono la colonna destra del recto e la sinistra del verso). I frammenti 1 e 3-4 sono quelli conservati alla *BCU*; il frammento 2 è quello segnalato da Veuve.

Tra la fine di 3v° e l'inizio di 4r° il testo non è consecutivo. Poiché i lacerti conservati permettono di stimare una corrispondenza all'ingrosso tra un foglio recto-verso e circa tre pagine e mezzo nell'ed. di riferimento, e poiché la lacuna testuale tra i frammenti 3 e 4 corrisponde a circa 14 pagine dell'edizione, possiamo ipotizzare la

⁴ Cf. DE POERCK 1936 (è la doppia recensione di FLUTRE 1932a e 1932b).

⁵ Sui fogli non è visibile alcuna numerazione.

caduta dei due bifogli centrali nel fascicolo di provenienza (che ovviamente poteva comprendere altri bifogli all'esterno di quello superstite).

Il testo, disposto in due colonne di 40 righe di scrittura (non è visibile la rigatura), è copiato su fogli membranacei; lo specchio scritto misura 167×223 mm (intercolumnio: 20 mm); la scrittura, di un'unica mano, è una *littera textualis*. Sono inserite, come in altri manoscritti dei *Fet*, delle rubriche che introducono nuove sezioni della compilazione. Il testo che segue le rubriche comincia con delle *lettrines* dell'altezza di due righe di scrittura. I paragrafi sono scanditi da *lettrines* di formato minore (altezza di un rigo) alternativamente in colore blu con decorazione filigranata rossa e in colore oro con filigrana blu. Gli spazi bianchi alla fine dell'ultimo rigo del paragrafo ospitano un *remplissage* a motivi geometrici in colore blu, rosso e oro. Sul margine superiore del frammento 2r° è visibile parte di una decorazione più complessa (un ramo toccato d'oro con foglie di vite rosso-verdi, e un uccello dal piumaggio verde). La scrittura e lo stile decorativo, in particolare, consentono di datare il manoscritto intorno al 1300⁶.

Le *lettrines* di dimensione maggiore (due *P*, una *Q* e una *C* ormai molto sbiadita) sono dorate e inserite sullo sfondo di una cornice in cui si alternano rosso e blu. Le lettere sono abitate da figurine stilizzate, in color oro (si riconoscono: una testa femminile, 3v°a; una maschile, 3v°b; un uccello su un ramo, 4r°b):



Particolari dai frammenti 1r°a, 3v°a, 3v°b e 4r°b

Lo stile decorativo delle lettere dorate e delle cornici rosso-blu è analogo a quello che si ritrova in altri codici della Francia settentrionale databili tra Due e Trecento, come ad esempio il seguente, dove però manca il disegno all'interno delle lettere⁷:

⁶ Ringrazio Maria Careri e Jean-Baptiste Lebigue per la consulenza. Nella scheda relativa al frammento 2, Veuve propone una datazione compresa tra il 1270 e il 1320.

⁷ Sul manoscritto 3142 dell'Arsenal (confezionato nella regione di Parigi tra il 1285 e il 1292), cf. GABORIT/GABORIT 1998: 269.



Particolari dal ms. Paris, *Bibl. de l'Arsenal* 3142, f. 10r^ob, 10v^ob, 12r^oa

I fogli superstiti portano traccia di scritture avventizie, che testimoniano come i frammenti (attualmente staccati) siano stati impiegati nella rilegatura di registri: (1r^oa, marg. inf.) «Troisième Minutaire .1719. | Co(m)mence en J... ..66»; (3v^oa, marg. inf.) «Second Registre d'André De les [*corr. su* Des] Millieres | Commencé le 8^e Juillet | 1612»⁸. Una terza scrittura avventizia (3r^oa, marg. inf.) identifica il contenuto del relativo frammento e ne fornisce una presunta datazione: «13-14^s. | Trad. de J. César g[uerre] des gaules». Circa il frammento 2, Veuve segnala che è stato staccato dalla rilegatura di un'edizione secentesca delle opere di Ovidio (Lyon, Abraham Coquemin, 1605).

Quanto alla localizzazione linguistica, si osserverà che la *scripta* presenta tratti settentrionali, e nello specifico piccardi⁹:

dittongamento *ei* <à (G. §1): *nommeit* III.9 §3.1; *povreteit* III.10 §16.10; iperdittongamento *ie* <ē] (G. §11): *novielle* II.14 §4.2; *terre* III.10 §13.4 e *passim*; esito *ie* <jod+-ATA (G. §8): *apesie* II.14 §5.1; esito *iau(s)* <-I/-E+L complicata (G. §12): *chiaus* (*passim*), *cherviaus* III.11 §18.4; *castiaus* III.9 §2.3 e III.11 §16.4; *fessiaus* III.10 §13.10; esito *che* (/ʃe/) <-T+jod+A / C+E (G. §38): *pieche* III.10 §16.3; *dechevoir* III.10 §16.3; *cherviaus* III.11 §18.4; conservazione di /ka/ iniziale (G. §41): *cargier* II.14 §5.1; *castiaus* III.9 §2.3 e III.11 §16.4; *cose* (<CAUSA) III.10 §16.10; *cave* III.11 §16.2; aggettivo possessivo *sen* II.14 §5.1 (G. §66); forme dell'impf. cong. fatte sui perfetti deboli in *-ui* (G. §73): *seuissent* II.14 §3.1; *deuist* III.10 §14.7 e §14.10; perfetti sigmatici di 6^a persona (G. §77): *occisent* II.13 §6.6; *requisent* II.14 §4.4; *prisent* III.9 §2.3. Tipicamente piccarda è anche la forma *fie* (per *foie* 'fegato') II.13 §6.2¹⁰.

Passiamo adesso alla tradizione testuale. Flutre fonda la classificazione dei manoscritti su quattro «variantes principales», argomentandone l'innovatività anche sulla base

⁸ «Millières» può fare riferimento a tre località diverse: una nella Haute-Marne, una nella Manche e un'altra (Notre-Dame-des-Millières) nella Savoia.

⁹ Nell'analisi che segue la sigla «G.» accompagnata da un'indicazione di paragrafo rinvia a GOSSEN 1976. I riferimenti topografici che seguono le forme rinviano invece all'edizione del frammento, cf. *infra*.

¹⁰ Cf. FEW 3: 490b (s. *ficatum*).

del confronto con le fonti latine usate dal compilatore (cf. FLUTRE 1932a: 88-136). Si tratta delle seguenti:

- a) la confusione tra i nomi della dea *Vesta* e di *Cossucia*, prima moglie di Cesare¹¹;
- b) la cattiva lettura del nome *Metellus*, che diventa, sistematicamente in tutte le occorrenze entro un certo episodio, *Marcial* (o *Marcellus*)¹²;
- c) la redazione lunga oppure abbreviata della tirata che segue la descrizione della tomba costruita da Cordus per Pompeo¹³;
- d) la cattiva lettura del nome *Jovis/Jovem*, scambiato per due volte con la parola *jours*¹⁴.

La distribuzione dei quattro errori (*a*, *b*, *c*, *d*) nei testimoni conduce Flutre all'individuazione di sei gruppi di manoscritti, così diramati¹⁵:

[FLUTRE 1932a]

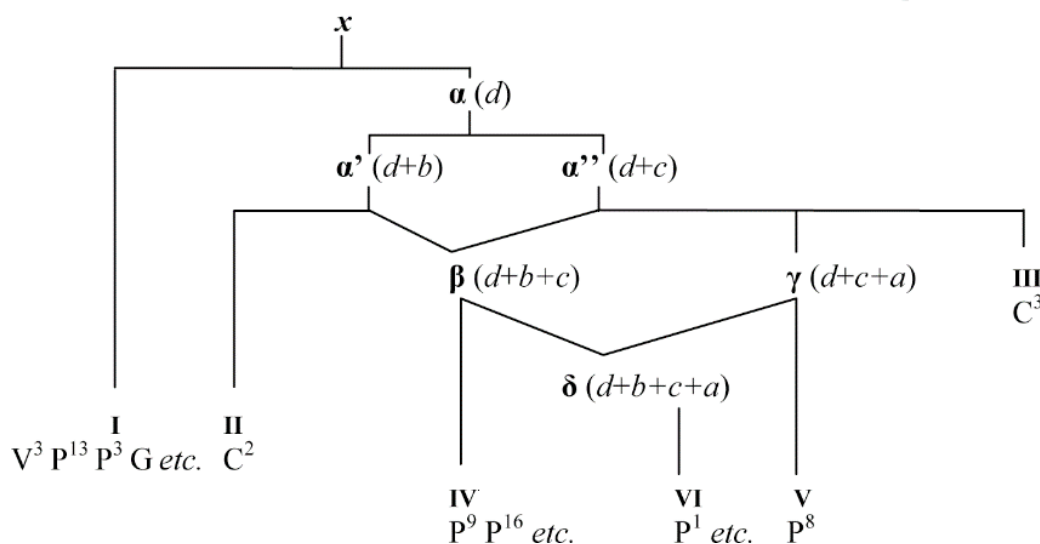

¹¹ È il passaggio che nell'ed. corrisponde ai paragrafi 1.2, §2-3: «... virges nonains qui servoient iluecques en l'oneur d'une deesse de paiens qui avoit non *Vesta*. Sa premiere fame ot non *Cossucia*, qui de chevaliers estoit et mout riche» (i ms. lacunosi omettono le parole che abbiamo evidenziato in corsivo).

¹² FLUTRE/SNEYDERS DE VOGEL 1937-1938: III.3 §7-8.

¹³ FLUTRE/SNEYDERS DE VOGEL 1937-1938: III.13 §25-26.

¹⁴ FLUTRE/SNEYDERS DE VOGEL 1937-1938: III.13 §27.

¹⁵ Riprendiamo, con minime modifiche grafiche, lo stemma disegnato da FLUTRE 1932a: 103. Sotto ai vari gruppi riportiamo le sigle di alcuni rappresentanti, per mostrare come essi vengono poi ridistribuiti nello stemma di DE POERCK 1936 (cf. *infra*). Le sigle si sciolgono così: C² = Chantilly, *Musée Condé*, n° 768; C³ = Chantilly, *Musée Condé*, n° 769; G = Genève, *BPU*, fr. 80; P¹ = Paris, *B.N.f.fr.* 40; P¹³ = Paris, *B.N.f.fr.* 1391; P³ = Paris, *B.N.f.fr.* 246; P⁸ = Paris, *B.N.f.fr.* 294; P⁹ = Paris, *B.N.f.fr.* 295; P¹⁶ = Paris, *B.N.f.fr.* 23082; V³ = Città del Vaticano, *B.A.V.*, Reg. lat. 893.

Collazionando in tutti i manoscritti un breve brano¹⁶, Flutre tenta poi di precisare la struttura interna dei singoli gruppi¹⁷. Gli elementi testuali impiegati per questa operazione sono, in verità, molto deboli: a guidare gli apparentamenti non è la comunanza in errore o innovazione, ma la condivisione di «variantes communes» (FLUTRE 1932a: 123 e *passim*), che, a un nuovo esame, si dimostrano banali varianti adiafore (come ad es. la n° 15: *requeste* vs. *proiere*) o varianti formali (ad es. la n° 86: *esgarder* vs. *regarder*).

Recensendo il saggio di Flutre, Guy DE POERCK 1936: 625s. rilevò alcuni problemi di questa classificazione, a partire dall'impiego delle quattro lezioni-guida, di cui, a suo giudizio, solo *b* (*Metellus*>*Marcellus*) sarebbe probante, in ragione della sua serialità (nove occorrenze); gli errori *a* e *d* sono invece giudicati poligenetici («pièges à copiste»); nel caso di *c*, poi, resta da dimostrare – sempre secondo De Poerck – che l'innovazione sia effettivamente a carico dei manoscritti che portano la redazione più sintetica, e non di quelli che danno un testo più dettagliato (eventualmente interpolato). L'altro problema fondamentale (è sempre De Poerck a rilevarlo) risiede nell'individuazione del gruppo I, che non si fonda su nessun errore o «variante-type», ma sulla comune assenza di errori: fallacia metodologica ben nota, su cui non è necessario insistere.

Non volendosi limitare alla *pars destruens*, De Poerck propone uno stemma alternativo, fondato sull'errore *b* per lo smistamento dei piani alti, e poi sulle varianti registrate da Flutre nel brano del Rubicone. Secondo la classificazione alternativa di De Poerck, si avrebbe la seguente configurazione¹⁸:

¹⁶ È l'episodio del passaggio del Rubicone (ed. FLUTRE/SNEYDERS DE VOGEL 1936-1937: III.1 §1-4), che occupa tre pagine.

¹⁷ FLUTRE 1932a: 104-15 (uno stemma complessivo si trova nel pieghevole incollato tra le p. 136-37).

¹⁸ Cf. DE POERCK 1936: 633s.: in realtà De Poerck non disegna uno stemma unitario, ma scende progressivamente nel dettaglio, disegnando separatamente i piani alti (p. 636) e le diramazioni medie e inferiori (p. 633 e 635). Proponiamo qui una sintesi grafica, introducendo le sigle α^x e α^x per indicare due snodi a cui De Poerck non dà nome.

[DE POERCK 1936]

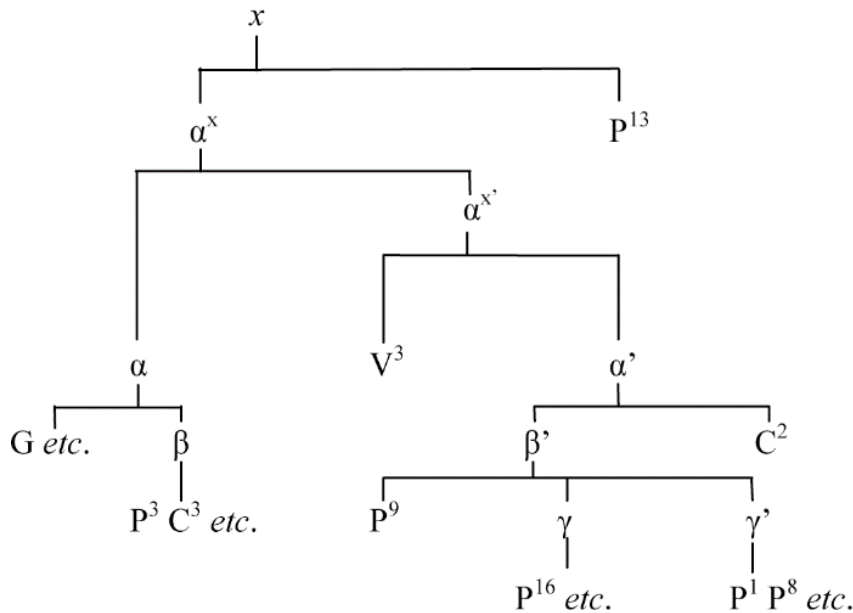

Anche qui, tuttavia, non mancano le forzature: intanto bisognerà dubitare del valore congiuntivo dell'errore *b*, scelto da De Poerck per districare i rami alti dello stemma: è vero che la confusione sul nome di Metello occorre nove volte, ma questo si verifica entro un brano relativamente breve: una volta intervenuta la prima innovazione (*Metellus*>*Marcial*), è facile che tutte le successive occorrenze – a un livello più o meno alto della trasmissione testuale – siano state normalizzate dai copisti (senza contare che, dopo la prima apparizione in tutte lettere, il nome poteva essere abbreviato). In secondo luogo, lo sfrangiamento degli allotropi (*Marceus*, *Marciax*, *Marcel*, *Marcellus*, etc.) suggerisce particolare cautela nell'attribuzione di un potere congiuntivo a questo tipo di guasto.

L'analisi del brano relativo al passaggio del Rubicone è poco persuasiva: come già abbiamo visto nel caso di Flutre, anche le lezioni prese in esame da De Poerck per articolare il nuovo stemma sono delle più banali (perché adiafore o formali), ad es.: n° 77 (*poesté* vs. *fealté*), 94 (*resgardant* vs. *esgardant*), 106 (*en la guise* vs. *a la guise*), etc. (cf. DE POERCK 1936: 632s.). Anche il posizionamento di V^3 – uno dei due manoscritti base dell'edizione Flutre – è argomentato sulla base di una variante assolutamente formale e poligenetica (la n° 332 del regesto; cf. DE POERCK 1936: 636):

Se vos estes mi citeain et vos venez por pes *et ne* vomez rien entreprendre vers moi, ci devez vos metre jus les armez ...

[V^3 et al.] ...vos venez por pes *ne vous ne* voulez rien entreprendre...

Delle quattro «variantes principales» discusse da Flutre, la più significativa ci sembra, tutto sommato, l'innovazione *d*. Per quanto la sua origine sia paleografica (si tratta

della facile confusione *iouis>iours*)¹⁹, va sottolineato che i portatori della lezione innovativa non si sono limitati a una copia passiva, ma hanno ritoccato il contesto in un modo che non può essere poligenetico (cf. FLUTRE 1932a: 98-99):

[P¹³ etc.]

Tot sera tenu a mençonge, comme l'en fait ce que cil de Crete dient que nuls n'a Jovem lor Deu se il non. Ce tenoient li Sarrazin a mençonge a cel tans, car il creoient que Jovis fust portot, autresi bien comme en Crete.

[P¹⁷ etc.]

Tot sera tenu a mençonge, comme l'en fet de ce que cil de Grece dient, qui dient que en nule terre n'a jour parfet se en la leur non. Ce tenoient li Sarrazin a mençonge a cel tens, car il creoient que jours fust par toutes terres autressi parfais comme en Grece; mais non est, car Grece si est en miesme le monde, si que li solaus et la lune i gouvernement miex lor rais qu'en nule autre contrée.

Ma ci sono altri problemi: Flutre rileva infatti che alcuni manoscritti, dove si trova l'errore *jours*, danno un testo più sintetico rispetto a P¹⁷ (*B.N.f.fr.* 23083), fermandosi alla seconda occorrenza di *Grece/Crete* e/o glossando in modo diverso la prima occorrenza di *jours*. Limitandosi a fornire per esteso il testo di P¹⁴ (*B.N.f.fr.* 1394) e B³ (Bruxelles, *Bibl. royale*, 10168-72), lo studioso non dice in che misura la lezione degli altri codici innovativi è affine a quella, ritoccata e glossata, che si osserva in P¹⁷, sicché anche questa lezione-guida va utilizzata con estrema cautela.

Ci troviamo, insomma, nella più complessa delle situazioni che si presentano a chi studia i frammenti, perché il nuovo venuto dev'essere posizionato in una tradizione decisamente ampia, di cui sono state fornite, per il momento, sistemazioni fragili. Senza poterci fare carico di una nuova *recensio* della tradizione dei *Fet des Romains*, abbiamo collazionato i frammenti losannesi con una scelta rappresentativa di testimoni, posizionati nelle principali diramazioni (esitiamo a parlare di «gruppi» o «famiglie») degli stemmi di Flutre e De Poerck²⁰. L'estensione ridotta dei frammenti, sommata all'interventismo dei copisti (che non si limitano a varianti locali ma effettuano anche riscritture più intense) fa sì che il sondaggio non restituisca risultati tali da permettere un posizionamento, anche solo di massima, del nuovo testimone. Tuttavia

¹⁹ Come del resto già nota FLUTRE 1932a: 99.

²⁰ Abbiamo selezionato i manoscritti seguenti: G (gruppo I di Flutre; gruppo α di De Poerck), P¹ (gr. VI; gr. γ'), P³ (gr. I; gr. β), P⁹ (gr. IV; gr. β'), P¹⁶ (gr. IV; gr. γ), P¹³ e V³ (entrambi nel gruppo I di Flutre, che li impiega come manoscritti-base nella costituzione del testo; in rami diversi per De Poerck, che fa derivare P¹³ dall'archetipo e inserisce V³ sotto α^x). Non abbiamo potuto collazionare il manoscritto C³ (unico rappresentante del gr. III di Flutre, che però De Poerck riconduce a β , dove collazioniamo già P³), né C² (unico rappresentante del gr. II, ricondotto da De Poerck entro α' , di cui collazioniamo altri rappresentanti). Il manoscritto P⁸ unico rappresentante del gruppo v (ma contaminato, secondo Flutre), ricade nella famiglia γ' di De Poerck, di cui collazioniamo P¹. La sigla Lau indica i frammenti losannesi.

è possibile ricavare alcune note di collazione, che potranno essere utili a chi vorrà intraprendere un nuovo esame complessivo:

- Ed. II.14 §1: nella rubrica che introduce il capitolo, le lezioni dei manoscritti sono le seguenti: «Coment cil de Trieve mandent les Sesnes contre Cesar» (P¹³ V³); «Comment cil de Trieves et du pays entor manderent les Sesnes por eaus aidier contre Cesar» (Lau); «Comment Cesar requiert a Pompee que il reforme ses legions par (pour G) France» (P³ G); «Comment ceulx de Trieve tindrent les Sesnes contre Cesar» (P¹ P⁹ P¹⁶). La distribuzione è compatibile tanto con lo stemma di Flutre quanto con quello di De Poerck. Benché la lezione di Lau sia affine a quella di P¹³ V³, ciò non è indice di effettiva parentela, perché i tre manoscritti potrebbero indipendentemente conservare il testo più antico, innovato dagli altri raggruppamenti.
- Ed. II.14 §1: «et requisit a Pompee ... que li donast licence de coillir gent et d'eslire en Lombardie por ses legions croistre et reformer» (P¹³ V³ P¹ P⁹ P¹⁶). Si osserva una parziale diffrazione nei manoscritti collazionati: «... de coillir gent et deseur [*sic*] en la Lombardie por ses legions croistre et reformer» (Lau); «de c. g. et d'eslire legions croistre et r.» (P³); «de c. g. pour accroistre et reformer ses legions» (G). È probabile che G tenti di risolvere una lacuna simile a quella di P³.
- Ed. III.10 §13: «ja nostre nes n'avra damage; ... li fesseax qu'ele porte li sera garanz» (P¹³ V³ G P¹ P⁹ P¹⁶), che si può interpretare: «la nostra nave non avrà alcun danno; il carico che porta (*scil.* Cesare) la garantirà». Lau condivide con P³ la lezione *grans*. È un indizio a favore di una parentela tra i due manoscritti, che non possiamo confermare con altre lezioni.
- Ed. III.11 §16 «il les prist a force et abati tot et murs et berfroiz contre terre» (P¹³ V³ G P³). Alcuni manoscritti omettono *tot et*: «et abatit murs et berfrois» P¹ P⁹ P¹⁶; in questa scena di assedio (Cesare, chiuso nelle mura di Durazzo, si trova a fronteggiare Pompeo), Lau porta una lezione interessante: «et abati *tours* et murs et berfrois». La lezione di P¹³ etc. è in sé corretta (forse la si potrebbe valorizzare modificando la punteggiatura dell'edizione: «et abati tot – et murs et berfroiz – contre terre»), ma è vero che la lezione di Lau trova riscontro in altri luoghi del testo con scene di assedio, dove i termini *tors* e *berfroiz* sono congiunti in endiadi (del resto il *berfroiz* indica un «échafaud élevé en forme de tour») ²¹, o si trovano collegati nel contesto: «por fondre les tors et les berfroiz» (II.7 §2, assedio di Saintes); «Par dessor lor mur de totes parz orent dreciees tors et berfroiz» (II.18 §24, assedio di Avaricum); «Puis fist Brutus fere .II. berfroiz de fust si hauz que lor hautece passoit les plus hautes tors de la vile» (III.5 §7, assedio di Marsiglia). Certo, sarebbe rischioso, su questa unica base, postulare che tutti i ms. portatori della lezione *to(u)t* siano apparentati, dal momento che lo scambio può essere poligenetico, essendo motivato dalla stretta prossimità grafica delle lezioni concorrenti.

Compite queste verifiche, non resta che fornire un'edizione dei frammenti. Nelle operazioni di trascrizione (separazione delle parole, maiuscole, accentazione, uso del *tréma*, etc.), ci siamo regolati secondo le norme suggerite dai *Conseils* dell'École Nationale des Chartes ²². Sono necessarie poche precisazioni ulteriori: la numerazione

²¹ Cf. Gdf., *Dict.* 1: 625a.

²² Cf. *Conseils* 2001.

di parti, capitoli e paragrafi è quella dell'edizione Flutre/Sneyders de Vogel. Per facilitare i rimandi in apparato, abbiamo aggiunto un'ulteriore livello di numerazione per commi, indicati da numeri arabi posti in esponente dopo la punteggiatura forte. Gli a capo indicano che il manoscritto inaugura un nuovo paragrafo con una *lettrine*. Le rubriche sono segnalate in corsivo. Lettere, parole, righe interamente illeggibili sono segnalate da punti di sospensione tra parentesi quadre: [...]. Le lezioni erronee che compromettono la grammatica e/o il senso del testo sono poste, per essere più facilmente riscontrate, tra asterischi (es.: *deseur* per d'eslire). Le lacune testuali (*sauts du même au même*, omissioni erronee) sono indicate con tre asterischi fra parentesi quadre: [***]. Le probabili innovazioni che non guastano il testo non sono evidenziate con segni tipografici, ma si possono individuare e valutare consultando l'apparato. Quest'ultimo registra esclusivamente le varianti non formali dei frammenti rispetto all'edizione (si specificano eventuali discordanze tra i due manoscritti-base, P¹³ e V³). Avendo constatato la notevole escursione redazionale degli altri manoscritti sondati, abbiamo rinunciato a raccoglierne in apparato le numerose varianti (per la discussione dei luoghi più significativi si rimanda qui sopra alle note di collazione).

Edizione dei frammenti

[*fragm. 1r^oa*]

[II.13 §6] ¹coulant, si trencha le cheval parmi les archons devant. ²Sceva chei a tierre sur ses piés. Judiciomarcus le cuida saisir as braz, qui grans estoit et corsus; mes Sceva ot son cop entesé de l'espee que il ot traite, si li dona tel cop que l'espee le fendi des l'espaule amont jusques au fie. ³Onques ne haubers ne cuirie ne l'en garenti. ⁴Judiciomarcus trebuche et Sceva remaint, si li coppa le chief otout le hyaume, puis le ficha en son la hante de l'aigle d'or.

⁵Acito li tendi le destrier Judiciomarcus par la resne: il sailli sus, si s'eslessa a esporons vers les lices, la teste en son la hante. ⁶Li autre chevalier *querirent* celui mort que il chaçoient, il entendirent as autres chacier, si en occisent assés. ⁷Li autre fuirent a l'ost a pié, qui estoit logié loing, qui toute se desparti et s'enfui le soir, *a* Navernois et Avalsois, et autres gens assez qui la estoient assamblé. ⁸Li chevalier Labienus se re[.....] a lor tentes et Cesar tint France un petit de temps plus en pés après la mort Judiciomarcus, dont Labienus l'ot vengié par la main Sceva le vaillant.

[II.14 §1] ¹Comment cil de Trieves et du pays entor manderent les Sesnes por eaus aidier contre Cesar.

²Cesar, qui cuidoit atendre assez greignor esmeute par France et plus grant guerre, se provit et requist a Pompee, qui remés estoit a Rome por la cité et le pays garder, que li donast license de coillir gent et *deseur* en la Lombardie por ses legions croistre et reformer: ³la cremor de Rome en amenderoit, et douteroient li François plus les Romains, quant il savroient que il en brief temps avroient poissance non pas seulement de une legion reformer, se elle estoit cheoite, mes du doubler et du mouteplier. [*fragm. 1r^ob*]

⁴Pompee, ses genres, lui otroia, qui a ce temps estoit encore ses amis. ⁵Marcus Sillanus et Gaius Antistius et Titus Sextius, cil troi legat alerent en celle besogne et la firent si bien que, ançois que li yvers fust passez, orent il coilli hommes et aprestés a nombre de trois legions entires que a pié que a cheval. ⁶Et fu doublez li nombres des cohortes chevaleresces qui avoec Quintus Titurius orent esté occis. ⁷Bien virent li François par si grant habondance de gent comme de trois legions de quel pooir Rome estoit qui en si petit de temps les ot assablés.

[§2] ¹Quant Judiciomarcus fu occis si com nous avons dit, cil de Trieves et du pays entor firent signor des plus prochains parens. ²Il envierent lor mesages outre le Rin en Soisogne, et promisent grant avoir as Sesnes se il passoient por eulz aidier. ³Il faillirent a chiaus de pres, si envierent a chiaus de loing. ⁴De chiaus troverent il auques qui lor aide lor promisent et demanderent ostages; de l'avoir que *il troverent* lor prometoient. ⁵Cil liverent ostages et *alerent es* plusors citez par serrement. Ambiorix n'i fu pas oubliez, ains en firent lor compaignon.

⁶Cesar vit que on li appareilloit bataille de toutes pars: Navernois, Avaldois, Menapiois, tout cil d'entor le Rin estoient en armes contre lui. ⁷Cil de Sens ne deignoient venir a son commandement, ains avoient chiaus de Chartres et des autres citez voisines a lor conseil, et cil de Trieves ne finoient de mander les Sesnes. ⁸Por ce se pensa que sa bataille li convenoit haster. [§3] ¹Encor n'estoit pas li [*fragm. Iv^oa*] yvers passés quant il assambla trois legions et s'en vint en Navernois si soudainement que, ançois que cil du pays le seussent ne que il se poissent assamblar ne fuir, si en orent li Romains pris grant nombre de hommes et de bestes, et fu toute celle proie donee as chevaliers. ²Villes furent si arsez et camp si essilliez la entour que cil de Nevers se rendirent et liverent ostages malgrez eaus.

³Celle besoigne fu fete en po d'eure, et Cesar remena ses trois legions la dont il les avoit remenés por fere son yver. ⁴Lors manda par France que tout venissent a lui au concille au printemps a Soisons. ⁵Tout vindrent fors cil de Sens et de Chartres et de Trievez. ⁶Cesar pensa bien que ce estoit atrez et norrissemens de guerre, mes il n'en fist nul samblant, ains dist sanz plus que il voloit ce concile translater a Paris, qui lors avoit nom Lutece. ⁷Li citien de la ville estoient d'ancien temps conjoint a chiaus de Sens en alyance, et marchissoit l'une citez a l'autre; mes on cuidoit que cil de Paris ne fussent parçonnier du conseil a chiaus de Sens a ceste foys.

⁸Si come li conciles fu assablés a Paris, Cesar s'en torna le jor meisme et s'en ala a Sens batant a esporon. [§4] ¹Quant Acito, qui chiés estoit de la ville, senti que il venoit sur lui o tot son effort et que por autre chose il n'ot translaté son concile a Paris, il commanda que tout si homme se meissent en forteresces por eaus deffendre et le pays. ²Mes la novielle vint a Sens que Cesar avoit ja passee Ienne [*fragm. Iv^ob*] et li Romain estoient ja a meismes de la cité. ³Onques n'orent li paysant loisir de eaus assamblar et de entrer es forteresces, ains lor convint lor sentence remuer par necessité, et envierent a Cesar mesages por prier a lui de la pés. ⁴Il requisent la pés par chiaus d'Ostun [***] et rechut volentiers lor excusation por l'amour de l'esté, qui estoit temps de guerre, et il avoit assez a fere ailleurs. ⁵Et cent ostages en rechut qu'il bailla a garder a chiaus d'Ostun. ⁶La meisme envierent a lui cil de Chartres lor legas et lor ostages.

⁷Cesar les rechiut par la priiere chiaus de Rains, de cui alyance il avoient esté. Puis tint Cesar son concile a Paris arriere. ⁸D'ilec envoya par les citez et enjoit a chascun nombre de chevaliers por mener avoec lui en sa besoigne.

[§5] ¹Quant il ot France apesie de celle part, il mist toute sen entente et *se apensa* de la honte que Ambiorix lui avoit fete, qui sa legion li avoit occise, et de ceus de Trieves qui avoient esté en la force et en l'aide. ²A Cavarinus, qui estoit de grant pooir a Sens, commanda que venist a lui atout tant de gent a cheval comme cil de Sens li porroient cargier pour la cité miex tenir en sa subjection.

³Quant ce fu fet, il ot apris *a* tels gens, qui certain estoient, que ja Ambiorix n'assembleroit a lui ne ne se meteroit en aventure de bataille contre lui. ⁴Son autre proposement il avoit auques en son corage: ⁵il s'enfueroit et repondroit au besoing au bois et au recés qui estoient forti et bien ençaint de borbe et de marés, car li Menapiois marchissoient a lui, qui tout

.....

[*fragm. 2r^ob*]

[III.9 §2] ¹haut siege et parla premerains: «Seignors peres», dist il, «vous ne devés pas prendre garde ou vous estes, mes qui vous estes. ²Vous estes hors de la cité de Rome, mes [.....] vos maint, soit vers bise soit vers plug[.....], soit vers Orient soit vers Occident, vous estes la cort de Rome; vous estes li senator; vous doit sivre la somme et le fes des choses; vous devés et poés comander ce ke vous plest. ³Quant Brennes et li François prisent Rome [.....] Camillus, qui conselez estoit, et li senas [.....] fussent ou en villes ou en castiaus [.....] dirent [.....] lor dig[.....] les mesons sont vuides et p[.....] lermes. Lors n'i sont droitures fetes ne tenues. ⁴Tout li preudomme sont ci. ⁵Cil qui ne sont de tout [.....] por fuitif et por essillié, car qui a [.....] et n'est ici, il est hors de toute francise. ⁶Nous ne nous pre[.....] ceste aventure [.....] espars hors [.....] ou comencement de ceste noise, nous poons ci après revenir a [.....] leu ensamble. ⁷Se vous avés ore per[.....] un pou de tierre [.....] li *remans* du monde est nostres. ⁸Roi et prince s'asambent de toutes pars por vengier nous. Veés ci V[.....] est mors [.....] mer d'Esclavoine. Cur[.....] es chans de Libe. ⁹Cesar a ja perdue grant partie de sa gent et des millors dus. ¹⁰Or [.....] prendre cuer [.....] contre nos anemi [.....]. ¹¹Nous devons [.....] defendre et nous devons vengier. [.....] ans est a ffins. Je et mes compains sommes [.....] [*fragm. 2v^oa*] estes et senator, conseillés [***] qui ke vous vourés. ¹²Endroit de moi, lo je bien ke Pompees soit encore vostre dux et vostre dictators».

[§3] ¹Quant Lentulus ot ensi parlé et il ot nommeit Pompee, tout li senat en ot grant joie. Tout s'e[.....] que moult lor plesoit et volent[.....] sur lui le fes et la somme de [.....]. ²Aprés donnerent et departirent honors et puis confermerent li senator a rois, a citez, a peuples et a chiaus nomeement qui [.....] a eaus a ce[.....]. Il donnerent [.....] chiaus de Rodes [.....] en navige et en autre [.....] d'Athenes furent *lors a honor* de chiaus. ³Cil de Marcelle furent quite de treü porce que s'estoient loiaument maintenu et destruit estoient presque tout en la g[.....]. ⁴Moult loerent Sadalem et Cotin et Rasiples, isles et cités qui feaument s'estoient maintenues, et confermerent que Juba, qui Curio avoit occis, fust [.....] rois de toute Libe. [.....] en tenoient une partie, dont Varus estoit prevos: celui li quiterent il. ⁵A Ptolomé, qui enfes estoit, otroierent il la signorie et le reume d'Egipte et le tollirent a Cleopatra sa seror, ki le devoit avoir comme ainnee, car en Etyope et en Egite regnoient les femmes en ce temps autresi bien comme li homme. ⁶Ce fu grans dolors, ce dist Lucans, quant onques li regne d'Egipte li fu otroiés ne tollus a sa seror por lui. ⁷Quant il lessa fere trencier la teste a si vaillant homme comme fu Pompee, l'onnor de Rome en fu amenuisie, et la Cesar mismes [.....] espoir coupee au derrain [.....] sa victoire comme [.....] des princes qui estoient ocis en bataille [.....] pris vif.

[§4] ¹Aprés toutes ces choses, li parlemens as

[*fragm. 3r^oa*]

[III.10 §13] ¹ert appareillie. Ce n'est riens d'aler la ou nous cuidomes, car tuit li vent nos sont contraire. Je ne croi que nous en escapions ja. ²Une seulle salue i voi, c'est du retourner, ançois ne nous soions avant. ³Bonne chose est d'atendre au rivage arriere tant que il nous loist.

⁴Cesar, qui fu autresi aseur en mer comme en terre et qui ne quidoit que nus perilz li deuist nuire, li dist: «Ne redoute ja les manaces de la mer. ⁵Se tu ne peux aler a Brindis ou a Leucadé par le destorbement des diex, a moi t'en pren. ⁶Tu ne dois de riens avoir doute fors de ce seulement que tu ne sez que tu maines. ⁷Itant sache tu ke tu maines celui a cui li diex ne faillirent onques a nul besoing. ⁸Va ça seurement parmi toute tempeste. ⁹Tant comme tu es en ma compaignie, ja nostre nef n'avra damage en ce ke li vent et la mer se traveillent. ¹⁰Li fessiaus que elle porte li sera *grans*. ¹¹Cis orages ne durra mie. La nef et ce que elle porte apeseront la mer, mes exploite toi d'esloigner le rivage.

¹²«Quant nous serons enmi la mer et nous ne porrons revenir arriere, au moins nous menront li dieu celle part ou nous alons. ¹³Il ne me lerront pas enmi la mer. ¹⁴Tu ne sez que fortune nos appareille et par terre et par mer». [§14] ¹Lorske il ot ensi parle, uns grans floz aqueut celle nef et li vent enporte ses voiles en son *se* maz, qui estoit assez

foibles. ²Celle nef commence a croistre. Chorus, uns aigres vens, vient tout avant devers Occident et esmut celle mer et hurta les ondes si haut que elles hurtoient as hautes roches ou millieu. ³Des ondes meismes sambloit il que ce fussent roches et montaignes. ⁴Puis vint bise d'autre part, qui hurta ces ondes encontre si que on ne savoit liquelz devoit veincre de ces .ii. vens. ⁵Après vint Aquilo, ki fu roides et fors, *Enilus* et Nothus et autre vent assez qui hurtoient li un contre les autre. ⁶Il tonnoit et plouvoit. La nuiz estoit obscure et trou-[*fragm 3r^ob*]-ble. ⁷Onques si grans tempestez ne fu veue. Il sambloit que ciels et terre deuist fondre. ⁸Les ondes portoient Cesar si en haut qu'il sambloit que abismes fust la desouz et la nef fust jusques as nues. ⁹Après, quant la nef estoit levee si haut et l'onde li failloit, il sambloit que elle descendist en abisme.

¹⁰La cremors que Amiclas avoit li rabessoit le senz et l'engien si que il ne veoit quel part il se deuist vertir ne quel cemin sa nef deuist tenir. ¹¹De tant leur aloit bien que li floz de la mer estoient si contraire ke li uns aloit contre l'autre, car, quant une onde *feroit auqun* des costez, elle ne le pooit pas verser por l'autre onde qui li venoit a l'encontre a l'autre costé, ançois enportoient la nef jusques as nues. ¹²Il ne doutoient pas malvez port ne perilleux lieu de mer, mes seulement le grant orage des ondes. [§15] ¹³Lors cuida bien Cesar que tout fust fet de lui et que sa fortune fust en la *nue*.
¹⁴«Comment?», dist il. «Sont li dieu en si grant paine de moi asaillir et de moi destruire ci aleques en ceste petite nef?».

¹⁵«Signor diex, se vous voulés donner a la mer la gloire de ma mort, et il ne vous plect pas que je retor a la bataille, veez me ci tout prest de morir. ¹⁶Se li hastis jors de ma mort entreront les grans honors et les grans fez que je avoie entrepris, ce me reconforte que j'ai conquise France la batailleroise et Espagne. ¹⁷Je ai tant fet que Rome a veu Pompee et voit menor de moi, et ai les honors malgrez tous, que Pompee et li autres me donnoient par mes batailles ou je ai tant demoré. ¹⁸Tant ai fet que on porra dire après ma mort que je ai eu toutes les honors de Rome. ¹⁹Se je muir, je morrai dictators et conseles et atoutes autres honors, ne ne savra ci ma mort, mes que seule fortune. ²⁰Ne me chaut de tombe ne de sepulture. ²¹Quant ensi est, je ne quier ne mes que mes cors ne remaigne ci, que il ne soit ja trouvez, que toutes [*fragm. 3v^oa*] terres et toutes gens et mi anemi m'atendent et cuident tous temps que je doie revenir». ²²Ci me membre de Artu, que li Breton atendent. Ceste derraine parolle s'i acorde.

Comment Cesar fu blasmez de sa gent a son revenir de mer.

[§16] ¹Quant Cesar ot ensi dit, li disimes flos qui vint enporta la nef contremont atout Cesar jusques vers les nues, ne onques puis la nef ne recheï aval devant ke l'onde l'ot mise et getee ou rivage en seur lieu en meismes de l'ost; ²et se pot tenir por signor des citez et des regions comme devant, dont il cuidoit ançois estre au dehors comme cil qui n'avoit nulle esperance d'eschaper. ³Longuement et grant pieche de nuit avoit esté en torment. ⁴Ja estoit pres de nuit, quant il cuida entrer es tentes coiemment et dechevoir les gaites comme il ot fet a l'issir, mes il vindrent tout entor lui a grant tourbe et li crioient et disoient en blasmant:

⁵«Cesar, Cesar! Et ou estoies tu alez? Ou avoies tu lessié ta chetive de gent et t'estoies abandonnés a peril de mer? ⁶Dont ne te prennoies tu garde con grant gent dont tu dois

estre li chiez et que l'atente de nostre salu pent de toi? ⁷Cruaultez estoit de toi abandonner a morir tout seul. Si n'avoit homme en toute t'ost qui eust deservi a estre tes compaing en si grant peril? ⁸Il nous est hontes de ce que tu te meis en mer sanz nostre seu, quant nous dormimes. ⁹Eus tu autre ochoison d'aler ensi ne mes que tu nos sentis dormir? ¹⁰Trop samble cruel cose d'omme qui ensi se met en mer *pas* tel torment. ¹¹Tels aventures trebuchent souvent homme en peril de mort. ¹²Avoies tu povreteit ne desesperance par quoi tu deusses mort chacier? ¹³Li povre et li desperé se mettent bien en aventure; mes tu, qui estoies autresi comme sires du monde, pourquoi t'abandonnoies tu a tempestes? ¹⁴Il samble que tu voeilles les [*fragm. 3v^ob*] diex asaillir et esprouver lor aide et en mer et en terre. ¹⁵Bien te deust [...] en toi et a nous [...] de la bataille sanz nul peril de [...] tu ensi joer a la pelote des diex qui les veus partout essayer? ¹⁶Prez va que tu n'es mors, non pas comme sires du monde, mes comme povres essilliés».

[§17] ¹Endementiers qu'il parloient en ceste maniere, la [...], li jors esclarci et li vent cesserent [...] s'apesa. ²Antoines et Basilus et li au[...] atendoient que le temps, lors que il virent [...] apesie et que bise ventoit pleinement – li vens qui convenables lor estoit –, il destachierent lor ancras, tendirent lour voiles. ³Toutes lor nez siglerent ensamble tant comme li vens se tint o eaus, et aloient par la mer s[...] nt autresi comme par secche terre, li uns pres des autres. ⁴Mes quant ce vint a l'anuitier [...] rent la mesure du vent et des [...] nez, qui primes alerent ensamble, [...] des[...] autresi si comme les grues [...] nt cele heure est de lor ordre de voler. ⁵Puisse ce revint vers le jor, vers soleil levant, li vens ki fu auques roides les chaça jusques au port et ariverent assez oelment sanz nul damage. ⁶Cesar et li sien orent grant joie quant il virent Antoine et son estoire ariver, car moult l'avoient attendu. ⁷En ce que Antoines mist a passer plus d'un jor et d'une nuit, quident li plusor que il fust encor a Brandis, quant Cesar et Amiclas entrerent en mer por li querre. ⁸Ou que il fust, a Brandis ou pres de Leucadé, il vint toutes voies otout son estoire.

Comment Pompee envoya sa femme repondre en Miclelaine et parla a li.

[§18] ¹Pompee, qui vit que Cesar ot sa gent conquieillie de toutes pars et que il n'i avoit mes que de l'asambler a la bataille, si

.....

[*fragm. 4r^oa*]

[III.11§14] ¹vous ne fetes por Pompee et por le senat. ²Por ce est fols qui cuide que je vous samble et que je voeille morir autresi envis et si perecheusement comme vous. »

[§15] ¹Quant il ot ensi parlé, Cesar vint a esporon, et cil devers Pompee l'aperçurent bien a la poudriere qui fu grans, si se retresent ensus, lessierent le treü a la venue Cesar. ²Merveille fu, car tant com li caples dura et Sceva vit espandre et expandi il meismes le sanc de toutes pars, fu il en estant et ot cuer et hardement de combatre plus

que uns lyons. ³Mes puisque li homme Pompee se retressent ensus a la venue Cesar et li cop cesserent, il perdi toute sa vigour et cheï arrier vains et pasmés. ⁴Li Cesarien qui estoient venu le rechurent mout doucement sur les cols, et le porterent ensus, et l'aoroient et enclinoient autresi comme se diex [.....] lui por la grant vertu dont il [.....]. ⁵Puis li arrachierent qui miex [.....]et les saietes de son cors.

⁶Aprés, quant il l'orent desarmé, il vestirent de ses armes une ymage de lor diex, de qui il cuidoiert que il fust lor deffenderes en bataille. ⁷Cil avoit non Mars. Grans honors li fust, ce dist Lucans, se ce li fust avenu encontre Sesnes ou encontre Tyois ou contre chiaus d'Espagne ou contre autre estragne gens, ⁸mes or ne li tornoit pas a grant renon ne a grant pris ce que ses armes estoient mises ou temple *mes* après le occision de ses citiens ne por la cité de Rome meisme, car il n'estoit mie combatus por ses citiens ne por la cité de Rome mettre en francise, mes por Cesar fere signor. ⁹Por ce ne li tornoit a nulle boine renommee, si comme il feist en estragne bataille.

[§16] ¹Comment Cesar fu desconfis a Duraz et s'en ala devers Thessaille. [*fragm. 4r^ob*] ²Pompee, qui ot retretes ses gens de la ou Sceva et li autre avoient esté occis, ne se tint pas en pés ne que la mer se tient coie quant la roche li a une des ondes brisies, ains renfle petit et petit, tant que elle a reformé autres ondes qui hurtent derechief a la roche, et puis la tierce et puis la quarte, tant que elle cave la pierre. ³Ensement Pompee ne volt sejourner jusques atant que il eust fet ce pertuis es murs Cesar, que sa gent poissent corre et aler quel part que il vousissent. ⁴Par devers la mer, a un des chief de la ceinte, ot Cesar plusors castiaus fermés. ⁵Chiaus asailli Pompee et par terre et par mer tant ke il les prist a force et abati tours et murs et berfrois contre terre. ⁶Et fist si grant ouverture que si chevalier porent corre largement amont et aval. ⁷Assez i ot ocis de la mesnie Cesar qui gardoient les [.....] grans et il soronde ses rives [.....] pas avant soi plus roidement bordes de *chamine* ou [.....] encontre aval les chans et fet voie avant soi, que fist Pompee et murs et [.....] tant de foreresces quant il en trouva [.....] chief par devers le mer. ⁸Onques cil [.....] qui de par Cesar estoient ne le porent contrestre.

[§17] ¹Cesar le sot a tart et a poines. Il estoit en un haut lieu montez, si vit de loing le feu qui ardoit celle part. ²Par ce sot bien Cesar que Pompee ot asaillie sa gent de celle part. Lors hurta le cheval des esporons et s'adresce celle part otout son effort. ³Li mur estoient cheoit, quant il vint la, grant piece avoit, et orent lessié le poudrier. ⁴Pompee s'estoit ja arriere trez et se reposoient a lor loges. ⁵Quant Cesar aperçut que la chose estoit [*fragm. 4va*] ja *autre et froide et jus* et que Pompee et li sien estoient a repos, il se tint por vaincus se il les lessoit ensi reposer et il ne vengoit son damage, et dist que il lor todroit le repos comme hons iriez et plain de forsen.

⁶Torquatus, uns nobles dus Pompee gardoit illec l'entree de la ceinte otout une legion de chevaliers. ⁷Cesar se cuida ferir entr'eaus soudainement, mes Torquatus, qui n'estoit perecheus, l'aperçut et trait sa gent devant la menor ceinte por tenir la plus serree et por recevoir ses anemis as fers des lances ou plus estroit cerne de sa gent et au plus

espez *que il feissent mener carone* se mestier estoit que il montassent sur le menor mur pour deffendre. ⁸Et il i avoit .ii. murs: un de menor aceinte par dedens et un greignor par dehors. ⁹Dedens le mur se trest Torquatus. [§18] ¹Lorsque Cesar ot passee la premiere ençainte, Basilus tint une enseigne desploiee dont la hanste fu grosse et li fiers d'acier et trenchant. ²Il broche le destrier veron par ambedeus les costez, besse la hanste. Li vens en fiert es langues de l'enseigne, si les fet bruire et en haut venteler. ³Li *chevaliers* li saut [.....] la campagne et feus et estincelles [.....] roches et caillous.

⁴Torquatus, ki vit Basile desrouter et venir a eslés contre les siens, sist sur un haut ferrant corsier que Pompee li ot donné. ⁵Rois ne princes ne devoit meillor demander. ⁶Il li donne des esporons et il li saut plus ke un cherviaus en lande quant il a senti les chiens. ⁷Il besse le glaive et s'adreche vers Basile, si s'entreviennent par tel random que il s'entrepercent, les blans escus derompent et desmaillent les blans haubers. ⁸Basilus brise sa lance, car li fers ne pot entrer en la cuirie que Torquatus avoit pres de sa char. ⁹Torquatus, qui ot grosse hante et roide [*fragm. 4v^ob*] et fer agu et trencant a quatre quarrés, li *perça* la glaive parmi les costez, si que il le porte a terre jus du vairon tant com la hanste fu longue. ¹⁰Et li chevaus ne se mut onques, et Basilus, qui ne fu pas navrez a mort, sailli sus et se prist a l'estrier et remonta sur vairon.

¹¹Torquatus, du glaive meisme dont il ot Basile abatu et il ot tret du cors, ferit a celle pointe Halene de Vienne et li passa le glaive parmi l'escu et le hauberc endroit la forcelle, si que il li trença les vaines du cuer et l'abati mort du cheval a l'estordre du glaive. ¹²Il li lessa dedens le cors, puis mist Torquatus la main a l'espee et li coroi des *chevaux* assamblèrent maintenant. ¹³Et tels i ot qui lor lances bessierent d'une part et d'autre; tels i ot qui s'entrabatent; tels i ot qui porterent lor parigaus a [.....] remesent en estant [***] tint l'espee [.....] ferir Oroncie. ¹⁴Tel cop li donne que [.....] le chief atout le hyaume voler du bu, puis l'empaint, et cil verse.

¹⁵Après encontre un Romain du linage a senators: Scaurus avoit non. ¹⁶Celui cuida il ferir parmi le chief, mes l'espee li guenci en descendant sur le col du destrier, si que il fu trenchés jusques as ars et cheï tout en un mont, Scaurus et li chevaus. Bien se fust relevés Scaurus, mes la presse de la gent se mist sur lui. ¹⁷Illec fu grans li *basteïs*, la place fu jonchiee des mors et des navrez.

[§19] ¹Cesar sist sur un grant destrier de merveilleuse façon [***] oreilles, ot ou front desor une gale dure autresi comme une corne, dont il hurtoit autres chevaus comme uns moutons, si durement ke il portoit souvent a terre cheval et chevalier ensamble a une enpainte. ³Le piz devant ot gros et espés, la crouppe quarree et ample, une coe a .ii.

.....

Apparato critico

[II.13]

[§6] 1. archons] ars *ed.* 2. Sceva] Soeva *ed.* (*così anche alle succ. occ.*) ♦ Judiciomarcus] Inducio-
marus *ed.* (*così anche alle succ. occ.*) 4. remaint] recuevre *ed.* 5. hante] lence *ed.* 6. *querirent*]
qui virent *ed.* 7. *a* Navernois] et N. *ed.* ♦ Avalsois] Avaldois *ed.*

[II.14]

[§1] 1. et du pays entor] *om. ed.* ♦ por eaus aidier] *om. ed.* 2. *deseur* en la] d'eslir en *ed.* 5. Antis-
tus] Antistius *ed.*

[§2] 1. des plus] ses p. *ed.* 3. a chiaus de loing] as plus lointains *ed.* 4. auques] auquans *ed.* ♦ *il
troverent*] li Treverenc V³ (Treverent P¹³) 5. et *alerent es* plusors citez] alierent (alerent P¹³) a
els pl. c. *ed.*

[§3] 3. remenés por fere] meües por parfere *ed.* 7. d'ancien temps] d'ancienneté *ed.* 8. Si come] *om.*
ed.

[§4] 1. Acito] Atico *ed.* 2. Ienne] Yonne *ed.* 4. chiaus d'Ostun] qui lor ami souloient estre, et de
grant auctorité estoient il (il *om.* P¹³) vers Cesar por la vraie (vraiaie V³) feauté. Cesar fist pardon a
cels de Sens par la requeste cels d'Ostun *agg. ed.* 8. chascun] chascune *ed.*

[§5] 1. *se apensa* de la honte] sa pensee a soi venchier de la h. *ed.* 3. *a* tels gens] par t. g. *ed.*
5. forti] fort *ed.*

[III.9]

[§2] 3. villes] bois *ed.* (vile P¹³) 3. Lors ... tenues] lois n'i sont tenues ne droitures fetes (festes V³)
ed. 7. *remans*] remanans *ed.* ♦ nostres] vostre *ed.* 11. nous devons] nos *ed.* (de n. P¹³) ♦ con-
seilliés] vos meïsme. Eslissiez a conseles *agg. ed.*

[§3] 2. puis] *om. ed.* ♦ *lors a honor*] loés et honoré *ed.* 4. Sadalem et Cotin] Sadalan et Contin
(Cotim V³) *ed.* ♦ feaument] loiaument *ed.* (feaument P¹³) 6. li regne] li dons dou r. *ed.* 7. il lessa] il
osa *ed.*

[III.10]

[§13] 1. [...] ert appareillie] *ed.*: Esgarde, dist Amiclas a Cesar (a C. *om.* P¹³), que la mers nos
apareille *ed.* ♦ croi] cuit *ed.* 2. ançois ne nous soions avant] a. que nous soions si avant que il n'i
ait neant du retourner (rien de retor P¹³) *ed.* 3. d'atendre] de tendre *ed.* 4. en mer] *om. ed.* (*ma è
presente in* P¹³) ♦ Ne redoute] Fui! Ne cremoir *ed.* 8. Va ça] Va t'en *ed.* 10. *grans*] garans *ed.* 12.
et nous] se nos *ed.* ♦ menront] metront *ed.* (merront P¹³)

[§14] 1. *se* maz] cest mast *ed.* ♦ estoit] estoient *ed.* (estoit P¹³) 2. hurta] enleva *ed.* (leva P¹³) ♦ ou
millieu] en mil leus *ed.* 4. d'autre part, qui hurta ces ondes encontre] d'a. p. a encontre, qui rehurte
(rehurtent V³; rehurta P¹³) *ed.* 5. *Enilus*] Eurus *ed.* 10. rabessoit] reboisseit *ed.* (rabessoit P¹³) ♦
veoit] savoit *ed.* 11. *feroit auqun*] f. la nef a l'un *ed.* 12. port ne perilleux lieu de mer] port de mer
ne perilleux leu *ed.* (P¹³ *ha lo stesso ordine del framm.*)

[§15] 13. en la *nue*] en la mine *ed.* 16. honors] oeuvres *ed.* 17. donnoient] desnoient *ed.* (donoient
P¹³) 21. remaigne ci] r. en tel maniere *ed.* 22. Ceste derraine parolle] A c. d. p. Cesar *ed.* ♦ Comment
Cesar ... de mer] *om. ed.*

[§16] 7. en si grant] en ce *ed.* 8. quant nous] quanque *ed.* (que que P¹³) ♦ *pas*] par *ed.* 11. en peril] en p. divers *ed.* (en p. devers P¹³) 14. asaillir] essayer *ed.* 16. essilliés] perilliez *ed.*

[§17] 2. apesie] aserisee *ed.* 3. o eaus] oels *ed.* (igaus P¹³)

[§18] 1. en Miclelaine et parla a li] en Miteilene repondre *ed.*

[III.11]

[§14] 2. envis] a enuiz *ed.*

[§15] 4. et cheï] Lues ch. *ed.* 8. ou temple *mes*] ou t. Mars *ed.* ♦ por ses citiens ne] *om. ed.*

[§16] 1. s'en ala] s'en foï *ed.* 2. autres ondes qui hurtent] autre onde qui hurte *ed.* 5. tours] tot *ed.* 7. *chamine*] chaume *ed.*

[§17] 2. Cesar] *om. ed.* 5. *autre et froide et jus* (*ms. ius*)] autresi come froide et viez *ed.* 7. *que il feissent mener carone*] et q. il f. menor corone *ed.* 9. le mur] le menor *ed.*

[§18] 1. et trenchant] tranchanz *ed.* (et t. P¹³) 2. le destrier veron] le vair d. des esperons *ed.* ♦ hanste] lance *ed.* 3. *chevaliers* (*chr's ms.*)] chevax *ed.* ♦ et estincelles] a estenceler *ed.* 4. haut ferrant] auferrant *ed.* 7. blans escus] fors e. *ed.* 8. de sa char] desoz le blanc haubert *agg. ed.* 9. *perça*] passa *ed.* 11. Halene de Vienne] Hariel de Viane *ed.* 12. Il li lessa] que il li lessa *ed.* ♦ *chevaux*] chevaliers *ed.* 13. bessierent] briserent *ed.* ♦ en estant] Basillus, qui fu remonte et pres de vengier ce que Torquatus l'ot navré et mis a terre *agg. ed.* 17. *basteis*] bestens *ed.*

[§19] 1. façon [***] oreilles] façon. Il ot la teste seche et granz, od .iiii. orilles *ed.*

Bibliografia

Conseils 2001: *Conseils pour l'édition des textes médiévaux*, éd. par le Groupe de recherches «La civilisation de l'écrit au Moyen Âge», Paris, 3 vol.

DE POERCK, G. 1936: «Les *Faits des Romains*. À propos de deux ouvrages récents», *RBPH* 15: 621-52

FLUTRE, L.-F. 1932a: *Les manuscrits des Faits des Romains*, Paris (reprint: Genève 1974)

FLUTRE, L.-F. 1932b: *Li fait des Romains dans les littératures française et italienne du XIII^e au XVI^e siècle*, Paris

FLUTRE, L.-F./SNEYDERS DE VOGEL, K. (ed.) 1937-1938: *Li fet des Romains compilé ensemble de Saluste et de Suetoine et de Lucan*. Texte du XIII^e siècle publié pour la première fois d'après les meilleurs manuscrits, 2 vol., Paris-Groningue

GABORIT, D./GABORIT, J.-R. (ed.) 1998: *L'art au temps des rois maudits*. Philippe le Bel et ses fils, 1285-1328. Catalogue de l'exposition (Paris, Galeries nationales du Grand Palais, 17 mars-29 juin 1998), Paris

GOSSEN, Ch. Th. 1976: *Grammaire de l'ancien picard*, Paris

LAGOMARSINI, C. (c. di s.): ««Filologia del frammento»? Nuovi affioramenti tra impatto filologico e storico-letterario», in: C. TRISTANO (ed.), *Frammenti di un discorso storico*. Per una grammatica dell'al di là del frammento, Spoleto

French didactic works in medieval Italy

The case of the *Dyalogue du pere et du filz*

Huw Grange¹ (Jesus College, Oxford)

Huw Grange  <https://orcid.org/0000-0002-3791-1321>

Résumé: Dans cet article, nous éclairons la transmission dans l'Italie médiévale d'œuvres didactiques en français, en retraçant le destin du *Dyalogue du pere et du filz*. En tant qu'introduction à la doctrine chrétienne sous forme de questions et réponses, le *Dyalogue* connut un certain succès au Moyen Âge tardif: le texte est préservé, en totalité ou en partie, par plus de 30 manuscrits médiévaux. Nous insistons sur trois d'entre eux: d'une part, Paris *B.N.f.fr.* 726, dont l'origine italienne est reconnue depuis longtemps; d'autre part, Lyon *B.D.L. Mss&R* 43, dont l'origine italienne est proposée ici pour la première fois; et, en dernier lieu, un fragment que l'on croyait disparu, redécouvert récemment aux Archives nationales (AB/XIX/1730 Haute-Garonne pièce 14). Pour chacun de ces témoins, les éléments paléographiques, linguistiques et décoratifs qui plaident en faveur d'une localisation italienne sont présentés. Leur place dans la tradition manuscrite du *Dyalogue* est également établie dans la mesure du possible. Enfin, notre discussion du fragment redécouvert s'accompagne d'une description matérielle, ainsi que d'une transcription du texte.

Keywords: Didacticism, Theology, Pastoralia, French, Italy, Dialogue, Fragment

1. Introduction

For Dante, the language of *oïl* lent itself to a variety of literary genres: «Biblia cum Troianorum Romanorumque gestibus compilata et Arturi regis ambages pulcerrime et quamplures alie ystorie ac doctrine» (*DVE*: 22). If the production and circulation of French-language works on the *Penisola* in the later Middle Ages has received considerable attention, especially in recent years, not all of the genres listed by Dante have been studied to the same extent. The last decade has seen several major collaborative research projects trace the fortunes of those «histories of Troy and Rome» and «beautiful tales of King Arthur» as they were transmitted in French in Italy². The same

¹ With thanks to the Leverhulme Trust for making this research possible.

² In 2002 Keith BUSBY remarked that, «If the earliest significant codicological activity in medieval Francophonia is in the northwestern reaches ... there is a remarkable late flowering far to the Southeast [i.e. Italy] which generally goes unnoticed in histories of literature» (2: 596). Building on work by scholars such as Roberto BENEDETTI (e.g. 1990), Fabrizio CIGNI (e.g. 2013), Geneviève HASENOHR (e.g. 1995), Fabio ZINELLI (e.g. 2007, 2015), recent projects that have drawn attention to this late

cannot be said, or at least not to the same degree, of «compilations from the Bible» and «doctrine». Yet to judge by the number of copies of (for example) compilations of Biblical material, the *Livre de Sydrac* or the *Somme le roi* listed in medieval inventories, religious and didactic works in French were hardly absent from the great aristocratic libraries of northern Italy³.

The present article is an attempt to redress the balance partially by considering the transmission of the Old French *Dyialogue du pere et du filz* in medieval Italy. It will focus on three manuscripts that preserve the *Dyialogue* whole or in part: one whose Italian origin has long been recognized (Paris *B.N.f.fr.* 726); another for which an Italian origin will be posited here for the first time (Lyon *B.D.L.* Mss&R 43); and a third, a fragment thought to have been lost, but recently rediscovered in the Archives nationales (Paris *A.N.* AB/XIX/1730 Haute-Garonne pièce 14).

2. The *Dyialogue du pere et du filz*: From France to Italy

The Old French work known in the Middle Ages as the *Dyialogue du pere et du filz* (among other titles) was composed in northern France some time before 1267, the date of the earliest extant manuscript⁴. Like a number of other instructional works composed in French during the period of renewed pastoral vigour that followed the Fourth Lateran Council of 1215, the *Dyialogue* provides a basic introduction to Christian doctrine, covering such topics as the Trinity, the nature of sin, the Sacraments, and Judgment Day. Like the *Elucidarium* and its vernacular offshoots, it imparts learning in a question-and-answer format, in this case taking the form of 38 questions posed by a son and answered by his father⁵. The success of the *Dyialogue* was widespread and long-lived. By the end of the 13th century sections of it had been interpolated into

flowering include the *French of Italy* project (<http://fit-ace-frenchofitaly-medieval.azurewebsites.net>), the *Medieval francophone literary cultures outside France* project (www.medievalfrancophone.ac.uk), and the *Values of French* project (www.tvof.ac.uk).

³ For the Gonzaga library, see BRAGHIROLI 1880 (no. 1-5, 8, 14, 18; for recent identification of extant manuscripts, see VENEZIALE 2017); for the Estense library, see CAPPELLI 1889 (no. 196, 199, 204, 205, 215, 217, 230); for the Savoy library, see EDMUNDS 1972 (no. 20, 94); and for the Visconti/Sforza library, see PELLEGRIN 1955 (no. A.227, 229, 239, 301, 308-09, 313-15, 404, 675, 775, 815, 919; for later inventories, see ALBERTINI OTTOLENGHI 1991). Four copies of *Sydrac* are listed in the 1426 Visconti inventory alone (PELLEGRIN 1955: no. A.239, 314, 775, 919).

⁴ The work in question was called *Dialogue du pere et du filz* by MEYER 1899, *Dialogue du père et du fils* by JEANROY 1900, and *C'est dou pere* by LANGLOIS 1928. The name employed here reflects titles given in witnesses of the earliest recension of the text: «Dyialogus patris et filii in gallico» (Paris *B.A.* 2059 = *P*¹), «Dialogue del pier e del fiz» (Paris *B.N.f.fr.* 13342 = *P*⁸, and Paris *B.N.f.fr.* 25408 = *P*¹⁰), and «Dyialogus inter patrem et filium» (Soissons *B.M.* 224 = *So*). The *sigla* are my own. For the date of *P*¹⁰, see the colophon on f. 106v^o.

⁵ The classic study of the *Elucidarium* in Latin and French is LEFÈVRE 1954. Lefèvre's suggestion (p. 327) that the *Elucidarium* constituted a direct source for the *Dyialogue*, however, is chal-

the most widely circulating Old French *Lucidaire*, and also into the *Bible en françois* traditionally attributed to Roger d'Argenteuil⁶. In the early 14th century, moreover, it was reworked for inclusion in the compendium of pious works known as the *Legiloque*⁷. The text survives today, whole or in part, in more than 30 manuscripts.

One copy of the *Bible en françois* is known to have travelled from France to Italy during the Middle Ages: Paris *B.S.G.* 1654 was made in Paris in the 1320s, but seems to have been housed in an ecclesiastical institution in Genoa shortly thereafter (ROUSE/ROUSE 2013: 232). There is also a late-14th-century copy of the *Legiloque* recension of the *Dyalogue* in Italy today (Vatican *B.A.V.Reg.lat.* 1668), but it is likely that it arrived some time later (with Christina of Sweden). It was the first recension of the *Dyalogue*, as we shall see, that took a firmer hold on the *Penisola*.

The earliest surviving copy of the *Dyalogue* made in Italy is Paris *B.N.f.fr.* 726 (*P^f*), a product of the final two decades of the 13th century⁸. This volume, which, in addition to the *Dyalogue*, preserves the *Faits des Romains* and Brunetto Latini's *Livre du tresor*, was once thought to have been made in Naples (DEGENHART/SCHMITT 1980: 190). On the basis of the flourished initials that adorn *P^f*, however, Marie-Thérèse GOUSSET 1988 argued, provoking some controversy, that not only was this manuscript Genoese, but so, too, was the entire output of this supposedly «Neapolitan» *atelier*. Scholars have since bolstered Gousset's hypothesis, uncovering the role played by Pisan prisoners in Genoese manuscript-production in the wake of the Battle of Meloria of 1284, and the links between this prolific *atelier* and the Dominicans of Genoa⁹. One of the scribes of *P^f* may well have been the Pisan prisoner Nerius Sanpantis, copyist of the *Legenda aurea* in Milan *B.A.* M 76 Sup. (CIGNI 2013: 116). It is not known for whom Sanpantis, or any of his fellow copyists, was writing in the case of *P^f*, but the high quality of the artwork suggests that this was a particularly important commission. The volume seems to have been in France by the early 15th century, when Pietro Sacco da Verona, librarian to the Duke of Berry from 1415 and Parisian bookseller in the 1420s, added his name (at the base of f. 2r^o, 5r^o, 6r^o and 8r^o), and perhaps also the date 1420 (on f. 199v^o) (AVRIL et al. 1984: 37-38). He may well have brought the manuscript with him from Italy.

A second manuscript, Lyon *B.D.L.* Mss&R 43 (*Ly*), which, in addition to the *Dyalogue*, preserves extracts from the Gospels, the Book of Proverbs and a *Roman des autorités* (all in French), has been recorded as a Picard production in scholarship (HOOGVLIET 2013: 294). There are, however, persuasive grounds for considering it a product of early 14th-century Italy. The text was written in a *rotunda* featuring a with

lenged by TÜRK 2000: 173-78. The most thorough description of the *Dyalogue* is by LANGLOIS 1928: 47-65. An edition of the earliest recension of the text is currently in preparation.

⁶ See TÜRK 2000 for an edition of *Lucidaire I*, MOE 1977 on the *Bible*, and GRANGE 2017 on the relationship between the *Dyalogue* and the *Bible*.

⁷ On the *Legiloque* manuscripts and their links to Marie de Bretagne, Countess of Saint-Pol, see ROUSE/ROUSE 2010.

⁸ Black and white reproduction available at <https://gallica.bnf.fr/ark:/12148/btv1b9060558w>.

⁹ See, for example, CIGNI 2010, FABBRI 2012, ZINELLI 2015, FABBRI 2016.

an open upper lobe, *c caudata*, uncial *d* with a near-horizontal shaft (alongside occasional examples of half-uncial *d*), *h* with a limb resting on the baseline (and subject to fusion), and trailing *s* in final position. The scribe made use of the Italian abbreviations *d'* and *q* with a bar through the descender, and the *tironian nota* is invariably uncrossed. The orthography also bears an evident Italian influence, for example in the use of *c caudata*, (*sanç* for *sanz*, f. 79v^o; *çustice* for *justice*, f. 87v^o; and *çascun*, f. 90r^o) and *x* (*pax* for *pas*, f. 70r^o; *exprové*, f. 74r^o; *raixon*, f. 79r^o; and *dextre*, f. 82v^o), in the lack of word-initial epenthesis (*spavantoient*, f. 75v^o; and *scripture*, f. 76r^o), and in Italianate forms such as *che* (for *que*, f. 78r^o) and *maniera* (f. 82v^o).

The decoration of *Ly* also points to northern Italy. At least two artists were responsible for the flourished initials adorning the text. The one responsible for the neater work decorating the *Gospels* and *Dyialogue* invariably added half-leaf motifs within and outside the letter, spirals immediately above and below the letter, and marginal elongations ending with foliate or floral motifs. His work bears some similarity to that of Milanese artists of the early to mid-14th century (AVRIL/GOUSSET 2005: 29-41; cf. esp. Paris *B.N.f.lat.* 4895).

If the Italian origin of *Ly* seems likely on the basis of palaeographical, orthographical and art historical grounds, it is not known when or how the volume arrived in France. What is certain, however, is that it entered the library of the Collège of Tournon in the years after this institution was gutted by fire in 1714. The stamp of the Collège is clearly visible on the opening folio.

There are two further copies of the *Dyialogue* with Italian connections that can nonetheless be ascribed to the *oïl*-speaking zone in terms of their production. The first, the anthology manuscript Paris *B.N.f.fr.* 12581 (*P*⁷), bears the date 1284 on f. 229v^o at the end of the *Tresor*, and it is plausible that this refers to the year in which this text was copied¹⁰. The contents of the volume, which includes a list of the fairs of Champagne and numerous songs by Thibaut de Champagne, may point to Champenois production (BARBIERI 2006). At some point in the 14th century, the volume was in the hands of an Italian who added a series of marginal notes in his native tongue. He seems to have been particularly interested in the *Tresor* and the *Lucidaire*.

The other volume that needs to be considered here, Florence *B.R.* 2756 (*Fl*), preserves the *Lucidaire* and *Terre de promission*, with the *Dyialogue* sandwiched between them. *Fl* has tended to be dated to c. 1300 (GIANNINI 2006: 121). Determining the place of production, however, has proven more problematic: NIXON 1993: 59, for example, suggests that the decoration is indicative «of a southern or Italian provenance»; GIANNINI 2006: 123, on the other hand, localizes production to the north-east of the *oïl* zone on the basis of the hand and *scripta*, describing the decoration as «una tipologia ornamentale di estesa frequentazione negli *scriptoria* francesi della seconda metà del sec. XIII e dei primi decenni del successivo». It is perhaps useful here to distinguish between the large decorated initials that open the three principal works making up the volume – which seem to point towards France, as Giannini suggests

¹⁰ Colour reproduction available at <https://gallica.bnf.fr/ark:/12148/btv1b53000323h>.

– and the smaller plain initials that were added less carefully (and indeed often erroneously). The latter bear a close resemblance to the unflourished initials added to manuscripts produced by the Genoa-Pisa workshop (cf. forms of *M* and *T* in Paris *B.N.f.fr.* 9685 and *B.N.nouv.acq.fr.* 9603).

In the 16th century a member of the Andrevet family (which had links with the Savoyard court¹¹) added a family motto in both French and Italian to *Fl*. The presence of the inscription on both f. 70v^o and 71r^o confirms that by this stage the volume was already bound with two folios (f. 71-72) on which sonnets in Florentine and Italianized extracts from Arnaut de Carcasses's *Novas del papagay* and Chrétien's *Cligès* had been copied (GIANNINI 2006: 125). *Fl* was probably in Italy by the 16th century, then, but the possibility that it arrived somewhat earlier cannot be ruled out.

Even if they were relatively early arrivals in Italy, however, neither *P⁷* nor *Fl* can have been the direct source for the text in either *P⁴* or *Ly* (or, at least, not the only one). The text of *P⁷* is marred by a series of textual lacunae that it shares with the later productions Paris *B.A.* 2071 (*P²*) and *B.N.f.fr.* 461 (*P³*). The most extensive of these is the omission of the entire answer to Q.23, and the question and a large part of the answer to Q.24. Q.23 and 24, however, are present in their complete form in *Ly P⁴*. As for *Fl*, the most notable omissions are the Latin quotations: the space left for the rubricator to insert them was left blank. In *Ly P⁴*, however, the Latin text has been supplied as per other witnesses of the *Dyalogue*.

Fl P⁷ may not provide the material link between France and Italy for the *Dyalogue*, but there is one final witness to peruse for clues. And it is to this fragment, now in the Archives nationales in Paris, that we now turn.

3. AB/XIX/1730 Haute-Garonne pièce 14 (J)

At the turn of the 20th century, this fragment was in the hands of Alfred Jeanroy, one of several pieces handed to him by Félix Pasquier, departmental archivist for the Haute-Garonne. In the first of two articles devoted to this material (1899), Jeanroy identified two of the folios as late-13th-century fragments of the Old French Crusade Cycle¹². And in the second (1900), he discussed six folios of the later 14th century that preserved part of an ascetic treatise¹³ and an account of the death of Jeanne d'Alençon in 1292, as well as a bifolium he dated to the 14th century preserving part of the *Dya-*

¹¹ Philibert Andrevet III, for example, who married in 1507, was Seigneur de Corsant and «Conseiller & Chambellan» to Charles, duke of Savoy (AUBERT DE LA CHESNAYE DES BOIS 1863s./1: 495).

¹² These preserve text from *Les enfances Godefroi* and *La Chanson d'Antioche*. See MICKEL 1999, v. 668-96, 720-45a, 760s. (additional *laisse* in Paris *B.N.f.fr.* 786)-767, 788-817; and NELSON 2003, v. 1418a-55, 1470-505, 1517a-47, and 1561-92.

¹³ Now identified as the *Miroir des dames*, a French rendering of the *Speculum dominarum* made for Jeanne d'Évreux.

logue and homiletic material attributed to Maurice de Sully. It is the latter fragment, of course, that primarily concerns us here.

The six folios featuring ascetic material were the subject of a 1927 article by Suzanne Solente (who was unaware of Jeanroy's earlier pieces). By this stage they were in Paris: the Archives de la Haute-Garonne, like all departmental archives in France, had been instructed in 1925 to send the fragments of medieval manuscripts it held to the Archives nationales (RINOLDI 2015). Thanks to a signature of Charles V spotted by Charles Samaran, Solente was able to determine that the six folios had once belonged to a manuscript in the library of the Louvre. Shortly after her article was published, these fragments (no doubt thanks to their recently revealed royal connection) were transferred to the Bibliothèque nationale, where they now bear the shelf-mark *nouv. acq.fr.* 23285 (OMONT 1928: 293-94).

Since Jeanroy's articles, the whereabouts of the bifolium featuring the *Dyalogue* have been listed in scholarship as unknown (ROBSON 1952: 67). Like Paris *B.N.nouv. acq.fr.* 23285, however, this fragment was sent to the Archives nationales in 1926; unlike *nouv.acq.fr.* 23285, it has remained there to this day, where it now bears the shelf-mark AB/XIX/1730 Haute-Garonne pièce 14 (*J*).

3.1 Physical description

J is a single bifolium of fine-quality parchment. In its present state, the first folio measures approximately 323 x 222 mm. The text was written in two columns of 34 lines each, with the ruled area measuring 223 x 159 mm on the first folio. Even after trimming, then, the margins of the bifolium are wide.

As JEANROY 1900: 98 noted, in the 17th century the recto sides of *J* were numbered 200 and 204 in ink in the upper right corners. This suggests, curiously enough, that there were three folios separating the two extant folios at the time of foliation (assuming the numbering was done correctly). The text on f. 200v^o ends just before the end of the *Dyalogue*; f. 204r^o*a* opens part-way through Maurice de Sully's commentary on the *Pater noster*, which is followed by the first few lines of the New Year's Day sermon at the base of f. 204v^o*b*. If the *Pater noster* commentary was originally preceded in *J* by the Synodal Sermon and the commentary on the Creed (*Homilies* I and II in ROBSON 1952), these would have taken up between three and four times as many lines as the 136 of f. 204 (to judge by other manuscripts). Together with the final few lines of the *Dyalogue*, which must have followed f. 200, *Homilies* I and II could not have fitted on only three folios, but would have comfortably filled four. It seems plausible, then, that the manuscript had suffered material damage by the time it was foliated in the 17th century.

The script of *J* is more interesting than Jeanroy's pithy description («l'écriture, du commencement du XIV^e siècle, très soignée», 1900: 97) would suggest. The roundness of the bows and the lack of forked ascenders are more indicative of rotunda than of northern *textualis*. The only form of *a*, moreover, features a large lower lobe, with

the upper lobe left open. The shaft of uncial *d* is generally close to horizontal. Round-*r* is found not only after letters with a convex bow to the right, but also after *a*, *e*, *i* and *u*, and the majuscule form of *r* appears in final position (f. 204r^ob). A rounded form of 3-shaped *z* occurs in final position. Also indicative of southern production are the «Italian» abbreviations *d'* (for *de*) and *q* with a stroke through the descender (for *qui*)¹⁴.

The script bears considerable northern influence, however. There is no sign of Rücken-*g*, the limb of *h* extends below the baseline, *i*-ticks are prevalent, *v* is frequently used (alongside *u*) in initial position, as is *w*. The *tironian nota* is always crossed. These northern features, however, need not preclude southern production. In its particular combination of northern and southern traits, the script here closely resembles that of the sole scribe of Paris *B.N.f.fr.* 9760, an Italian production of the second quarter of the 14th century¹⁵.

Linguistic analysis of the *scripta* contributes little to our attempt to localize *J*'s production. A few traits point towards the north-eastern or eastern part of the *oil* zone. We might note, for example, the use of *w* in forms of *vouloir* (*welent* on f. 200r^oa, *wet* on f. 200v^ob), the single case of *lo* as the accusative singular form of the masculine article (f. 200r^oa, corrected to *le*), the contraction of *maismement* to *maieiment* (f. 204r^ob), and the form *perrochiens* (f. 200r^oa)¹⁶.

The evidence provided by the decorative elements of *J* is also ambiguous. Red ink was used for *tituli* and for highlighting majuscules. The only other decoration consists of eight pen-flourished initials. The letters themselves, two lines in height, are alternately red and blue. Flourishing was added – «assez gracieusement» in JEANROY'S opinion (1900: 97) – in a contrasting colour (purple and red). It generally comprises two spirals interior to the initial, a vertical line of encircled dots to the left of the initial, and plain tendrils extending into the margin. Though this decorative schema is prevalent in northern French productions, simple interior spirals feature in flourished initials painted in several regions of Italy (cf. AVRIL/GOUSSET 1984: no. 30, 154, 186; AVRIL/GOUSSET 2005: no. 6, and AVRIL/GOUSSET 2012: no. 17, 29, 96, 119, 125). The use of purple as a contrasting colour would be consistent with a more southerly production¹⁷.

Besides the 17th-century foliation, the post-medieval additions to *J* include traces of accounts in the upper right margin of f. 204r^o (partially trimmed), hastily executed and scarcely legible text in the upper margin of f. 204v^o, and the following text, upside-down, at the base of f. 204v^o: «Cayer d'obligation et consenties par les tenenciers de la jurisdiction de Biron pour fait de reconnoissances et d'arpente». As JEANROY 1899, 1900 observed, notes present on the fragments he received from Pasquier indicate that

¹⁴ See DEROLEZ 2003: 103-11. I am grateful to Fabio Zinelli for confirming the Italian aspect of the script.

¹⁵ Colour reproduction available at <https://gallica.bnf.fr/ark:/12148/btv1b1059055f>.

¹⁶ The use of *lo* could also be attributed to Italian influence. On *maieiment* as a feature of Picard and Walloon, see GOOSSE 1965: cxiv N1. The examples of *perrochien* (and *perroche*) given in Gdf., *Dict.* (10/280-81) and the *FEW* (7/658-59) are predominantly Picard or Burgundian.

¹⁷ Thanks to Claudia Rabel, Patricia Stirnemann and Fabio Zinelli for their assistance in localizing the decoration.

in the later 18th century they were used as document wrappers by the royal notary Pierre Vergnes. On the basis of a note on f. 6v^o of Paris *B.N.nouv.acq.fr.* 23285, which asserts sitting and burial rights in «l'eglize de saint Advit, acordés en fauveur de moy, Vergnes, notaire royal, par l'euvesque d'Agen», JEANROY 1900: 97 linked Pierre Vergnes to the village of Saint-Avit today in the Marmande *arrondissement*. With its reference to Biron, however, the title added to *J* gives some pause for thought. The church mentioned in *nouv.acq.fr.* 23285 could plausibly be the one near Lacapelle-Biron dedicated to St Avit, also in the diocese of Agen, and in proximity to the prestigious Château de Biron. How *J* and its fellow fragments came to be used as document wrappers in the Agenais, however, remains something of a mystery.

3.2 Textual relations: The «Dyalogue»

Folio 200 of *J* preserves part of the answer to Q.37 of the *Dyalogue* («Should I obey temporal authority in defiance of God or reason?») and the question and most of the answer to Q.38 («Should I abandon my parents when I marry?»). The presence of these two questions immediately precludes affiliation to the *Bible en françois* (both versions of which omit Q.37-38) or to the *Legiloque* (which lacks Q.38). *J* is a witness of the first recension of the *Dyalogue*, of which 14 other witnesses have come down to us, whole or in part¹⁸.

There are two noteworthy omissions to the text of the *Dyalogue* that are unique to *J*. The quotations from Ezechiel 34 in Q.37 lack the attribution to Ezechiel (f. 200^{ra}). And in Q.38 the justification for honouring both wife and parents is absent: *J* reads «Mais qui puet, il doit de droit a els et a sa feme bien faire» (f. 200^{vb}), omitting «quar cil feroit mallement le commandement Dieu qui les lairoit vivre honteusement et a mesaise» (*P¹* f. 129^{ro}). It is unlikely, then, that *J* itself served as the source for any of the other surviving witnesses.

J has common errors with a family of six first recension manuscripts (*Fl Ly P² P³ P⁴ P⁷*). We note, for example:

- «Ego ipse requiram gregem meum ne pascant ultra semet ipsos» (f. 200^{ra}) – omission following «meum» of «de manu pastorum, et cessare faciam, ne ultra pascant gregem» (*P¹* f. 128^{ro});
- «Vir non habet potestatem sui corporis, sed mulier; et sic mulier non habet potestatem sui corporis, sed vir» (f. 200^{va}) – inversion of «vir» and «mulier» (word order confirmed by translation, cf. *P¹* f. 128^{vo});
- «et por ce que c'est li plus haus et li plus dignes que l'en doit honorer son pere et sa mere» (f. 200^{va}) – cf. «Le premier de ces .vii., pour ce qu'il est plus haut et plus digne, si est qu'on doit honnourer son pere et sa mere» (*P¹* f. 128^{vo});

¹⁸ Besides *Fl Ly P¹ P² P³ P⁴ P⁷ P⁸ P¹⁰ So* (already mentioned), these are Cambridge *E.C.* I.4.31 (*E*), Oxford *B.L.* Fairfax 24 (*O*), Paris *B.N.f.fr.* 1036 (*P⁵*), and *B.N.f.fr.* 24432 (*P⁹*). *P² P³* interpolate the complete *Dyalogue* into the abridged *Bible*, *O* (fragmentary) interpolates the complete *Dyalogue* into the unabridged *Bible*, and *E* (ed. HUNT 2010: 24-69) preserves Q.1-13, 21, 23 and 34 in an abridged form.

- «Deus non querit donum suorum parentum» (f. 200v^ob) – «suorum» (also in *P*⁵ *P*⁹) for «de fame» (*P*¹ f. 129r^o).

There is one case, however, of a reading in *J* that appears to be closer to the rest of the first recension tradition (*P*¹ *P*⁵ *P*⁸ *P*⁹ *P*¹⁰ *So*) than to *Fl* etc.:

J: «[si est plus assailli] dou dyable qu'uns autres, por ce qu'il *seit bien*, se il a le pastour, il avra les brebis» (f. 200r^oa);

*P*⁷: «dou deable qu'uns autres, por ce qu'il *fait bien*, *quar il se puisse*, se il a le pastor, qu'il avoit des berbiz» (f. 359r^o);

Fl (also *Ly P*² *P*³ *P*⁴): «du diable qu'uns autres, pour çou qu'il *fait bien qu'il se pense*, se il a le pastour, il avera des berbiz» (f. 57v^o);

*P*¹ (also *P*⁵ *P*⁸ *P*⁹ *P*¹⁰ *So*): «qu'un autre, quar le diable l'asaut plus pour ce qu'il *set bien*, s'il a le pastour, qu'il avra des brebis» (f. 127v^o-128r^o).

We cannot conclude from this single instance, however, that *J* occupies an intermediate position between two branches. It is not inconceivable that the *J* scribe (or a predecessor) corrected an erroneous exemplar here. Indeed, it is noteworthy that, in common with *Fl Ly P*² *P*³ *P*⁴, *J* omits the conjunction «que» following «seit/fait bien».

There is scope for greater precision concerning *J*'s affiliations within the group *Fl Ly P*² *P*³ *P*⁴ *P*⁷. *J* preserves a version of Q.38 that is truncated to form a conclusion to the *Dyalogue* as a whole. After explaining that God does not appreciate almsgiving that leaves one's parents in abject poverty, the Father introduces a paragraph on the importance of serving one's community with the words «Desormais te dirai la soume et la fin de ceste oeuvre» (f. 200v^ob). This aligns *J* with *Fl Ly P*⁴ *P*⁷. The text of *P*² and *P*³ has already deviated from the *Dyalogue* by this point.

Within the group *Fl Ly P*⁴ *P*⁷, there is some reason to believe that *J* is most closely related to *Ly P*⁴. The placement of paragraph divisions and *tituli* in these three witnesses is identical (and the wording of the rubric in *J* is identical to that given in *Ly*). At a superficial level, moreover, the language of *J* closely resembles that of *Ly P*⁴. Note, for example:

J: «Et li saint home qui *a entendre* noz font *l'Escripature* distrent en lor escrit qu'il covient porter a els honor et seignorie en *toutez choses*, et trover *et doner* ce que mestier lor est, *honorablement selonc son pooir*» (f. 200v^ob);

Ly (also *P*⁴): «Et li saint home qui *attendre* (a.] *a entendre P*⁴) nos font *l'Escripature* (l'E.] *lescriptures P*⁴) distrent en lor escrit qu'il covient porter a auz honor et seignorie en *toute chouses* (t. ch.] *touz P*⁴), et trover *et doner* ce que mestier lor est, *honorablement selonc lor pooir*» (f. 90r^o-90v^o);

*P*⁷ (also *Fl P*² *P*³): «Et li saint home qui *entendre* nos font *les Escripatures* distrent en lor escrit qu'il covient porter a eus honor et seignorie en *touz*, et trover *et doner* ce que mestiers lor est, *honorablement selonc lor pooirs*» (f. 360r^o);

*P*¹ (etc.): «Et les sains hommes qui nous font *entendre les Escripatures* distrent en leurs escrits (l. e.] lor escrit *P*⁵ *P*⁹ *So*) qu'il covient .ii. *coses*: porter leur honnour et signourie en *tous poins*, et trouver leur çou que mestier leur est (e.] sera *P*⁵ *P*⁹)» (f. 128v^o).

In the absence of common errors that aren't shared with *Fl P*⁷, however, the relationship between *J* and *Ly P*⁴ cannot be determined conclusively.

3.3 Textual relations: The homilies

Further support for the affiliation between *J* and *Ly* comes from the commentary on the Pater noster. This is the only one of the homilies attributed to Maurice de Sully that was copied in *Ly*, where it immediately follows the *Dyialogue* (f. 90v^o-93r^o). The text of the Pater noster commentary in *J* and *Ly* has lacunae and errors in common that do not feature in any of the ten other witnesses consulted¹⁹:

- «qui sont en ciel devant lui obeïssant a lui, et font parfaitement sa volenté et son commandement. Mais en terre a moult de cels qui sont el ciel devant Dieu obeïssant a lui, et font parfaitement sa volenté et son commandement. Et moult en i a de cels qui font» (f. 204r^oa) – dittography on «qui sont/font»;
- «quar se le cuer» (f. 204r^ob) – «cuer» for «cors»;
- «se elle n'est enseignie si com elle doit. Mais se l'ame est bien enseignie» (f. 204r^ob) – omission after «elle doit» of «si va li cors e l'ame el feu»;
- «Voirement soit faite ta volenté en terre, si com elle est en ciel. Voirement noz pardones tu nos meffais» (f. 204v^ob) – omission after «en ciel» of «Voirement nos dones tu nostre pain de cascun jor hui» (eyeskip).

Other readings shared by *J* and *Ly* that are not present in any of the other witnesses consulted include:

- «celestes anime» (f. 204r^oa) – for «electorum anime»;
- «rainable amende» (*J* f. 204r^ob) / «droit resnable» (*Ly*) – for «droit avenable»;
- «Si le vendroit miex taire que Dieu proier ne apeler» (f. 204r^ob) – «ne apeler» absent elsewhere.

4. Conclusion

If we limit our studies of the production and circulation of French literature in medieval Italy to single-work codices preserving monumental works like the prose *Tristan* or the *Histoire ancienne*, we risk forgetting that the same audiences enjoyed the whole range of genres listed by Dante in the *De vulgari eloquentia*. Medieval library inventories reveal as much. But two of the volumes examined here also serve as a reminder: Paris *B.N.f.fr.* 726 (*P*⁴), which preserves the *Faits des Romains* and the *Tresor*

¹⁹ Cambrai *B.M.* 256, Cambridge *T.C.* O.2.29, Oxford *B.L.* Ashmole 1280, Oxford *B.L.* Douce 270, Paris *B.N.f.fr.* 187, *B.N.f.fr.* 1822, *B.N.f.fr.* 6447, *B.N.f.fr.* 13315, *B.N.f.fr.* 24862, Poitiers *B.M.* 97.

alongside the *Dyialogue*, and Lyon *B.D.L. Mss&R 43 (Ly)*, with its particular combination of devotional material and Classical maxims.

The third witness of the *Dyialogue* discussed here, Paris *A.N. AB/XIX/1730 Haute-Garonne pièce 14 (J)*, once belonged to a manuscript whose production can be localized to Italy and dated to the first half of the 14th century. It was not the source for *Ly P^t*, but it could plausibly have been a relatively faithful copy of their ancestor. This would be one explanation for the French influence evident in its hand and *scripta*.

If we knew what preceded the *Dyialogue* and the sermons in *J*, we might be able to match it with one of the volumes listed in the medieval library inventories. Given medieval Italian audiences' broad tastes in French literature, however, and the wide range of works the *Dyialogue* might have been paired with, there is, unfortunately, little chance of that.

Appendix: The text of the *Dyialogue* and homiletic material in *J*

The text of *J* is transcribed below, using the following conventions. Rubricated text appears in small capitals and expansions of abbreviations in italics. Deleted letters are wrapped in angle brackets (<...>), additions in square brackets ([...]), and decorated initials in curly brackets ({...}). A solidus marks a line break in the manuscript.

[*Dyialogue Q.37*]

[f. 200^ra] dou dyable que vns autres . por/ ce quil seit bien se il a le pastour/ il aura les brebis . quar len dist *que*/ qui a le vilain si a le buef . & *quant*/ li diables puet metre haine en/tre le prestre et les perrochiens ./ dont a il tout gaaignie . quar il/ bee a tuer lun *par* lautre . Et por ce/ dient tels ia . Je ne lairai pas ma/ meschine se li prestres ne lait la/ soe . et por quoi ne feroie ie mal <o>/ *quant* li prestres le fait . Cest aussi/ grant folie *que* qui diroit . por quoi/ ne me occiroie ie come li prestres ./ dont nai ie aussi bon coutel et si/ trenchant com il . Mais *bien* sache/ li prestres quil a a respondre *de soi*/ et de ses brebis . et quil doit metre/ por els garder sa uie dou cors si co/me dist leuangile . Bonus pastor/ animam suam ponit pro ouibus/ suis . Mais li prestre qui or sont/ tels ia nont cure de ce . quil ne quie/rent des brebis que le lait & la *lain*-/ne . et li len prennent l<o>[e] surplus sil/ welent . quar de plus ne sentreme-/tent il . ains pensent de mengier/ et de boire . et il deussent entendre/ a paistre lor brebis . Mais il sera .i./ ior *que* diex contera a els del escot/ si com dist li *prophetes* . Ego ipse re-/quiram gregem meum ne pascant/ ultra semet ipsos . et alibi idem . Ve . pastoribus israel qui pascebant semetipsos ./

[f. 200^rb] ENCORE DIST LI PERES./

{L}i preudons/ qui a sa feme et ses enfans &/ ses *serians* il en respondra a dieu . &/ sache bien que il ne doit pas defou-/ler ses *serians* ne maistroier fors/ par raison . ainz se doit penser *que*/ il sont si frere . quar aussi sont il/ fil dieu ou miex *par* auenture . Il doit/ ses enfans apprendre et chastoier/ et enseigner coment il doient/ viure honestement et loiaument/ et netement selonc die tot auant ./ et puis selonc le siecle . et chastoi-/er quil ne dient foles paroles et/ quil ne facent males enfances . et/ sache bien *que* se il sont mal enseig/nie *par* sa defaute il le comparra do-/

lereusement . Il doit sa feme tenir/ selonc ce *que* elle est . et que elle doit/ estre . La feme ne fu pas faite de/ la teste del home ne des pies . Mais/ dou coste . Cest a dire quil ne la doit/ pas faire dame *par* desus lui . ne ne/ la doit pas defouler com sa baiesse ./ ainz la doit tenir com sa *com-*paigne ./ quar si com dist lescription . Elle/ fu faite por aidier a lome . et elle/ le doit obeir et aidier de tout son/ pooir . et cele aide proprement *por/* quoi elle fu faite ce fu por faire en-/fans . *quar* sanz feme ne les puet ho-/me faire . por ce le di ie *que* home doit/ gesir a sa feme por auoir enfans/ quil norrisse . *non* pas au siecle . mais/ [f. 200v^a] a dieu . Encore idoit il gesir por au tre chose . por ce *quelle* ne face folie *par/* sa defaute . quar il iauroit *grant* pe-/chie . et por cest pechie comanda *sains/* pols et dist . *Vxori uir debitum reddat ./ et uxor viro . vir non habet potesta-/tem sui corporis . sed mulier . Et sic/ mulier non habet potestatem sui cor-/poris . sed vir .* Cest a dire li maris si/ doit rendre a la feme de ceste cho-/se ce quil doit . et la feme au mari ./ *quar* lome na pas ci endroit la seigno-/rie de son cors mais la feme . ne la fe-/me dou sien . mais lome . et por ce/ di ie *que* cil fait pechie qui en escondist/ lautre . Mais por ce ne doiuent il/ pas viure luxurieusement . ains/ se doiuent refrener . et bien sache/ chascuns *que* sil assablent *par* luxu-/re il font pechie . mais tant ia quil/ est *pardonnables* por la raison dou ma-/riage . Encore te di ie que cil ou celes/ qui ont pere et mere sachent quil/ lor doiuent de droite dete *par* le *coman-/dement* de dieu trouer honorable-/ment et souffissanment ce *que* mes-/tier lor est a lor pooir . *quar quant* diex/ dona sa loi il comanda .x. *commande-/mens* . dont li .iiij. *apartient* a lamor/ de dieu . et li .vij. *alamor* de son prois-/me . et por ce *que* cest li plus haus et li/ plus dignes *que* len doit honorer son/ pere et sa mere . Et li *saint* home qui a/ entendre noz font lescription dis-/[f. 200v^b]trent en lor escrit quil couient/ porter a els honor et seignorie en/ toutez chosez . et trouer et doner/ ce *que* mestier lor est honorablement/ selonc son pooir .

[Dyalogue Q.38]

DIST LI FILS ./

{U}Ous mauez dit *que* *quant* home/ prent feme quil doit laisser/ son pere et sa mere por sa feme .

DIST/ LI PERES .

{T}V nas pas *bien/* entendu . ainz te dis que *quant/* diex assambla adam et eue . il dist/ *que* por ce lairoit home son pere & sa/ mere . et sanz faille qui seroit me-/nez asi *grant* besoing quil couenist/ aforce laisser son pere et sa mere/ ou sa feme . il les deuroit laisser por/ sa feme . Mais *qui* puet il doit de droit/ a els et a sa feme bien faire . Or poez/ dont ueoir *que* diex wet *que* len lor face/ bien . Et *sains* ambroises nous en dist ./ *Deus non querit donum suorum paren-/tum* . Cest a dire *que* diex na cure *que/* hons li face don ne aumosne de ce/ dont son pere et sa mere aient me-/saises . Des or mais te dirai la sou/me et la fin de ceste oeure . & saches/ *que* vn home de quelque mestier *que/* il soit doit si seruir la uile ou il de-/meure de son mestier *que* len nen ait/ souffraites . ou soit de pain ou soit/ de vin . ou de coudre . ou de taillier ./ ou de quelque mestier *que* ce soit . aus-/si com iex²⁰ de la teste ne uoit pas por/ soi seulement ce quil uoit . Mais por/

[HOMILY]

[f. 204r^a] si com elle est faite en ciel . Seignor/ en ciel est faite sa uolente *parfaite/ment* . quia archangeli . angeli . principatus . potestates virtutes ./ *dominationes* . troni . cherubin . sera-/phin .

²⁰ Perhaps with a macron above the *e*.

patriarche . prophete . apostoli ./ martyres . confessores . uirgines ./ et omnes celestes anime qui sont/ en ciel deuant lui obeissent a lui . et/ font parfaitement sa uolente . et son/ comandement . Mais en terre a moult/ de cels qui sont el ciel deuant dieu obe-/issant a lui & font parfaitement sa/ uolente et son *commandement* . et/ moult en ia de cels qui font les choses/ *que* diex ne uodroit mie . por ce prions/ noz et disons . Fiat uoluntas tua/ sicut in celo et in terra . cest autres-/si come se noz disons *par* autres plui-/sours paroles . Sire diex si come cil/ qui sont el ciel selonc la grandece/ del bien et de la grace *que* tu lor dones/ font ta uolente *par*fitement . ensi/ daignes tu que li home mortel la/ facent en terre selonc lor petit po-/oir et selonc la grace *que* tu lor dones ./ Sire diex daigne *que* la facent lapos-/toiles . archiepiscopi . *episcopi* . presbi-/teri . et omnes ordinati sancte ecclesie ./ reges . principes . milites . viri . femi-/ne . agricole . pusilli *cum maioribus* .

LA QUARTE PETITION ./

{P} anem *nostrum coti/dianum da nobis* hodie . pain de/ chascun ior done noz hui . hons qui/ [f. 200r^b] est de .ij. natures de la nature cor-/porel & de la nature esperituel a mes-/tier de double pain . dou pain corpo-/rel au cors . et dou pain esperituel a la-/me . li pains a lame est sainte doctri-/ne . & la predication des comandemens/ dieu . *par* quoi lame vit *quant* elle les/ met a oeure . li pains et la garisons/ au cors ce sauez *vous* bien *que* est . cele *que/rez* uoz uolentiers . lune & lautre/ demandez a dieu si ferez sauoir . & *plus/* le pain a lame *que* le pain au cors . *quar/* se le cuer a ce que il wet & lame muert/ de fain . cest se elle nest enseignie si/ com elle doit . Mais se lame est bien/ enseignie et elle fait ce *que* elle doit/ si ira li cors ensamble en la gloire de/ dieu .

LA QUINTE PETITION ./

{D} imitte nobis debita *nostra* sicut/ et nos dimittimus debitori-/bus nostris . Pardone noz nos mef-/fais si com noz pardonons a cels *qui/* meffait noz ont . Or poez oir que cil/ qui wet *que* diex li pardoint ses pechiez/ et ses meffais . se il couient que il par-/doinst a cels qui meffait li ont ./ Maiement se cil qui li a meffait li/ crie merci & li offre rainable amen-/de . se lors ne li pardone por nient dist/ la *pater noster* . *Quar* il demande a dieu sa/ dampnation la ou il dist . dimitte/ nobis debita *nostra* sicut et nos dimit/timus debitoribus *nostris* . Si le uendroit/ miex taire que dieu proier ne apeler ./ [f. 204v^oa] *que* il ne wet autrui pardonner si com/ il deuroit . pardonez donques a au-/trui maiement *quant* il uous crie/ merci . et il uoz offre droit raina-/ble se *vous* uolez *que* diex uoz pardoint/ vos pechies . *quar* si com diex dist/ *Mensura qua mensi fueritis reme-/tientur* . Selonc la mesure *que* voz me-/surre a autrui . selonc cele mesure/ remesurra il a *vous* .

LA SIXTE PETI/CION ./

{E} T ne nos inducas/ in temptationem . cest ne/ sueffre *que* anemis noz tempte . ne *que/* il noz maint a mal par temptation ./ li diables vait enuiron et tempte/ cest assaie la bone gent sauoir mon/ *que* il porra prendre . Il tempte les moins-/nes et les chanoines . les hermites ./ les renclus . les homes les femes/ les riches . les poures por els trai-/re a mal . *quar* lasche home & las-/che feme *sont* tost trebuschie . Et li/ prodons et la profefeme se deffen-/dent *vertueusement* . Et por ce acci/pient coronam *quam* promisit deus/ diligentibus se .

LA SEPTIME PETICION ./

{L} ibera nos a malo . Deliuere/ noz de mal . de quel mal : de/ mal del cors et de lame . de toz maus ./ dou mal de cest siecle . & dou mal del/ autre . dou mal *que* len apele pechie ./ dou mal qui est apelez painne a-/men . cest a dire uoire . et afferme/ toutes chosez *que* noz demandons

a/ [f. 204^vb] dieu en la patre nostre . autant mon-/te amen com se noz disons a da-/mredieu . Sire diex voirement o/troiez noz quanque noz voz auons/ demande en la patre nostre . Voirement soit saintefiez li tiens nons ./ Voirement auieigne li tiens reg-/nes . Voirement soit faite ta uolen/te en terre si com elle est en ciel ./ Voirement noz pardones tu nos mef-/fais si com noz pardonons a cels qui/ meffait noz ont . Voirement ne suef-/fres tu que li dyables noz tempte a/ mal faire . Voirement nous deli-/ure de mal . Pater libera nos a ma-/lo . da nobis bonum corporis . da no-/bis bonum anime . bonum in hoc/ seculo . bonum in futuro . bonum/ quod est iusticia . bonum quod est/ gloria amen .

[HOMILY IV]

LI SERMON EN LA/ CIRCONCISION/ NOSTRE SEIGNOR SE/LONC LUQUES/

{P} Ostquam/ consummati/ sunt dies octo ut circum/cideretur puer . vocatum est no/men eius ihesus quod vocatum est/ ab angelo priusquam in utero conci/peretur . Seignor icis iors si est/ li premiers iors de lan . que vous/ appelez an nuef . aicest ior soloient/ li mauuais crestien selonc la cos-/tume de paenime sorceries . et par/ chermes enquerre . & par esperim(enter²¹)/ les aentures qui erent a venir ./ hui soloient il entendre as mal/

Bibliography

Manuscripts

- Cambrai *B.M.* 256: Cambrai, *Bibliothèque municipale*, 256
 Cambridge *E.C.* I.4.31: Cambridge, *Emmanuel College*, I.4.31 (*E*)
 Cambridge *T.C.* O.2.29: Cambridge, *Trinity College*, O.2.29
 Florence *B.R.* 2756: Florence, *Biblioteca Riccardiana*, 2756 (*Fl*)
 Lyon *B.D.L.* Mss&R 43: Lyon, *Bibliothèque Diderot*, Mss&R 43 (15) (*Ly*)
 Milan *B.A.* M 76 Sup.: Milan, *Biblioteca Ambrosiana*, M 76 Sup.
 Oxford *B.L.* Ashmole 1280: Oxford, *Bodleian Libraries*, Ashmole 1280
 Oxford *B.L.* Douce 270: Oxford, *Bodleian Libraries*, Douce 270
 Oxford *B.L.* Fairfax 24: Oxford, *Bodleian Libraries*, Fairfax 24 (*O*)
 Paris *A.N.* AB/XIX/1730 Haute-Garonne pièce 14: Paris, *Archives nationales*, AB/XIX/1730 Haute-Garonne pièce 14 (*J*)
 Paris *B.A.* 2059: Paris, *Bibliothèque de l'Arsenal*, 2059 (*P*¹)
 Paris *B.A.* 2071: Paris, *Bibliothèque de l'Arsenal*, 2071 (*P*²)
 Paris *B.N.f.fr.* 187: Paris, *Bibliothèque nationale de France, fonds français*, 187
 Paris *B.N.f.fr.* 461: Paris, *Bibliothèque nationale de France, fonds français*, 461 (*P*³)
 Paris *B.N.f.fr.* 726: Paris, *Bibliothèque nationale de France, fonds français*, 726 (*P*⁴)
 Paris *B.N.f.fr.* 786: Paris, *Bibliothèque nationale de France, fonds français*, 786
 Paris *B.N.f.fr.* 1036: Paris, *Bibliothèque nationale de France, fonds français*, 1036 (*P*⁵)
 Paris *B.N.f.fr.* 1822: Paris, *Bibliothèque nationale de France, fonds français*, 1822
 Paris *B.N.f.fr.* 6447: Paris, *Bibliothèque nationale de France, fonds français*, 6447
 Paris *B.N.f.fr.* 9685: Paris, *Bibliothèque nationale de France, fonds français*, 9685
 Paris *B.N.f.fr.* 9760: Paris, *Bibliothèque nationale de France, fonds français*, 9760
 Paris *B.N.f.fr.* 12581: Paris, *Bibliothèque nationale de France, fonds français*, 12581 (*P*⁷)
 Paris *B.N.f.fr.* 13315: Paris, *Bibliothèque nationale de France, fonds français*, 13315
 Paris *B.N.f.fr.* 13342: Paris, *Bibliothèque nationale de France, fonds français*, 13342 (*P*⁸)
 Paris *B.N.f.fr.* 24432: Paris, *Bibliothèque nationale de France, fonds français*, 24432 (*P*⁹)

²¹ Text obscured by a stain.

- Paris *B.N.f.fr.* 24862: Paris, *Bibliothèque nationale de France, fonds français*, 24862
 Paris *B.N.f.fr.* 25408: Paris, *Bibliothèque nationale de France, fonds français*, 25408 (*P¹⁰*)
 Paris *B.N.f.lat.* 4895: Paris, *Bibliothèque nationale de France, fonds latin*, 4895
 Paris *B.N.nouv.acq.fr.* 9603: Paris, *Bibliothèque nationale de France, nouvelles acquisitions françaises*, 9603
 Paris *B.N.nouv.acq.fr.* 23285: Paris, *Bibliothèque nationale de France, nouvelles acquisitions françaises*, 23285
 Paris *B.S.G.* 1654: Paris, *Bibliothèque Sainte-Genève*, 1654
 Poitiers *B.M.* 97: Poitiers, *Bibliothèque municipale*, 97
 Soissons *B.M.* 224: Soissons, *Bibliothèque municipale*, 224 (*So*)
 Vatican *B.A.V.Reg.lat.* 1668: Vatican, *Bibliotheca Apostolica Vaticana, Reginense latino*, 1668

Secondary works

- ALBERTINI OTTOLENGHI, M. 1991: «La biblioteca dei Visconti e degli Sforza: gli inventari del 1488 e del 1490», *Studi Petrarcheschi* n.s. 8: 1-238
 AUBERT DE LA CHESNAYE DES BOIS, F.-A. 1863s.: *Dictionnaire de la noblesse, contenant les généalogies, l'histoire & la chronologie ...*, 19 vol., Paris
 AVRIL, F./GOUSSET, M.-T. 1984: *Manuscrits enluminés d'origine italienne*, 2. *XIII^e siècle*, Paris
 AVRIL, F./GOUSSET, M.-T. 2005: *Manuscrits enluminés d'origine italienne*, 3. *XIV^e siècle*. I. *Lombardie-Ligurie*, Paris
 AVRIL, F./GOUSSET, M.-T. 2012: *Manuscrits enluminés d'origine italienne*, 3. *XIV^e siècle*. II. *Émilie-Vénétie*, Paris
 BARBIERI, L. 2006: «*Deteriores non inanes*: Il canzoniere *S* della lirica in lingua d'oïl», in: V. BELTRÁN/J. PAREDES (ed.), *Convivio*. Estudios sobre la poesía de cancionero, Granada: 145-74
 BENEDETTI, R. 1990: «*Qua fa' un santo e un cavaliere ...* Aspetti codicologici e note per il miniatore», in: G. D'ARONCO et al. (ed.), *La grant Queste del Saint Graal = La grande ricerca del Santo Graal*. Versione inedita della fine del XIII secolo del ms. Udine, Biblioteca Arcivescovile, 177, Tricesimo: 31-47
 BRAGHIROLI, W. 1880: «Inventaire des manuscrits en langue française possédés par Francesco Gonzaga I, capitaine de Mantoue, mort en 1407», *R* 9: 497-514
 BUSBY, K. 2002: *Codex and context*. Reading Old French verse narrative in manuscript, 2 vol., Amsterdam/New York
 CAPPELLI, A. 1889: «La Biblioteca Estense nella prima metà del secolo XV», *Giornale storico della letteratura italiana* 14: 1-30
 CIGNI, F. 2010: «Manuscrits en français, italien, et latin entre la Toscane et la Ligurie à la fin du XIII^e siècle: Implications codicologiques, linguistiques, et évolution des genres narratifs», in: C. KLEINHENZ/K. BUSBY (ed.), *Medieval multilingualism*. The francophone world and its neighbours, Turnhout: 187-217
 CIGNI, F. 2013: «Due nuove acquisizioni all'atelier pisano-genovese: Il *Régime du corps* laurenziano e il canzoniere provenzale *p* (Gaucelm Faidit); con un'ipotesi sul copista Nerius Sanpantis», *Studi mediolatini e volgari* 59: 107-25
 DEGENHART, B./SCHMITT, A. 1980: *Corpus der italienischen Zeichnungen 1300-1450*. Teil II: *Venedig; Addenda zu Süd- und Mittelitalien*, vol. 2, Berlin
 DEROLEZ, A. 2003: *The palaeography of gothic manuscript books from the twelfth to the early sixteenth century*, Cambridge
 DVE: DANTE ALIGHIERI, *De vulgari eloquentia*, ed. S. BOTTERILL, Cambridge 1996
 EDMUNDS, S. 1972: «The medieval library of Savoy (III): The documents (*the end*)», *Scriptorium* 26/2: 269-93
 FABBRI, F. 2012: «Romanzi cortesi e prosa didattica a Genova alla fine del Duecento fra scambi, coesistenza e nuove prospettive», *Studi di Storia dell'Arte* 23: 9-32

- FABBRI, F. 2016: «I manoscritti pisano-genovesi nel contesto della miniatura ligure: Qualche osservazione», *Francigena* 2: 219-48
- FEW: W. VON WARTBURG, *Französisches etymologisches Wörterbuch*, 25 vol., Bonn/Basel 1928-2002
- Gdf., *Dict.*: F. GODEFROY, *Dictionnaire de l'ancienne langue française*, 10 vol., Paris 1880-1902
- GIANNINI, G. 2006: «Il romanzo francese in versi dei secoli XII e XIII in Italia: Il *Cligès* riccardiano», in: M. COLOMBO et al. (ed.), *Modi e forme della fruizione della «materia arturiana» nell'Italia dei sec. XIII-XIV* (Milano, 4-5 febbraio 2005), Milano: 119-58
- GOOSSE, A. (ed.) 1965: *Ly myreur des histours*: Fragment du second livre (années 794-826), Bruxelles
- GOUSSET, M.-T. 1988: «Étude de la décoration filigranée et reconstitution des ateliers: le cas de Gênes à la fin du XIII^e siècle», *Arte medievale* 2/1: 121-52
- GRANGE, H. 2017: «Engaging in dialogue: Roger d'Argenteuil's *Bible en françois* and *Le dyalogue dou pere et dou filz*», *CN* 77: 365-82
- HASENOHR, G. 1995: «Copistes italiens du *Lancelot*: le manuscrit fr. 354», in: D. BUSCHINGER/M. ZINK (ed.), *Lancelot-Lanzelet: hier et aujourd'hui*, Greifswald: 219-26
- HOOGLIET, M. 2013: «The medieval vernacular Bible in French as a flexible text: Selective and discontinuous reading practices», in: E. POLEG/L. LIGHT (ed.), *Form and function in the late medieval Bible*, Leiden: 283-306
- HUNT, T. (ed.) 2010: «*Cher alme*». Texts of Anglo-Norman piety, Tempe
- JEANROY, A. 1889: «Deux fragments des chansons d'Antioche et du Chevalier au Cygne», *RLaR* 42: 489-99
- JEANROY, A. 1900: «Fragments de *Sermons* de Maurice de Sully, du *Dialogue du père et du fils* et d'un traité ascétique inconnu», *RLaR* 43: 97-113
- LANGLOIS, C. 1928: *La vie en France au Moyen Âge*, vol. 4: *La vie spirituelle*. Enseignements, méditations et controverses, Paris
- LEFÈVRE, Y. (ed.) 1954: *L'Elucidarium et les Lucidaires*, Paris
- MEYER, P. 1899: «Trois nouveaux fragments des sermons français de Maurice de Sully», *R* 28: 245-68
- MICKEL, E. (ed.) 1999: *Les Enfances Godefroi and Le retour de Cornumarant*, Tuscaloosa/London
- MOE, P. (ed.) 1977: *The ME prose translation of Roger d'Argenteuil's «Bible en françois»*, Heidelberg
- NELSON, J. (ed.) 2003: *La chanson d'Antioche*, Tuscaloosa
- NIXON, T. 1993: «Catalogue of manuscripts», in: K. BUSBY et al. (ed.), *Les manuscrits de Chrétien de Troyes/The manuscripts of Chrétien de Troyes*, vol. 2, Amsterdam/Atlanta: 18-85
- OMONT, H. 1928: «Nouvelles acquisitions du département des manuscrits de la Bibliothèque nationale pendant les années 1924-1928», *Bibliothèque de l'École des Chartes* 89: 240-98
- PELLEGRIN, E. 1955: *La bibliothèque des Visconti et des Sforza, ducs de Milan, au XV^e siècle*, Paris
- RINOLDI, P. 2015: «Frammenti letterari occitani dalle Archives Nationales de France», *CN* 75: 273-96
- ROBSON, C. (ed.) 1952: *Maurice of Sully and the medieval vernacular homily*. With the text of Maurice's French homilies, from a Sens Cathedral Chapter ms, Oxford
- ROUSE, M./ROUSE, R. 2010: «French literature and the Counts of Saint-Pol ca. 1178-1377», *Viator* 41/1: 101-40
- ROUSE, M./ROUSE, R. 2013: *Bound fast with letters*. Medieval writers, readers, and texts, Notre Dame
- SOLENTÉ, S. 1927: «Fragments d'un nouveau manuscrit de la Bibliothèque de Charles V», *Bibliothèque de l'École des Chartes* 88.1: 43-49
- TÜRK, M. (ed.) 2000: «Lucidaire de grant sapientie». Untersuchung und Edition der altfranzösischen Übersetzung 1 des *Elucidarium* von Honorius Augustodunensis, Tübingen
- VENEZIALE, M. 2017: «Nuove acquisizioni al fondo francese della Biblioteca dei Gonzaga», *R* 135: 412-31

- ZINELLI, F. 2007: «Sur les traces de l'atelier des chansonniers occitans *IK*: Le manuscrit de Vérone, Biblioteca Capitolare, DVIII et la tradition méditerranéenne du *Livres dou Tresor*», *Medioevo Romano* 21/1: 7-69
- ZINELLI, F. 2015: «I codici francesi di Genova e Pisa: Elementi per la definizione di una *scripta*», *Medioevo Romano* 39/1: 82-127

Algunas enmiendas al texto del *Libro de Alexandre*

Francisco de Borja Marcos Alvarez (Genève)

Francisco de Borja Marcos Alvarez  <https://orcid.org/0000-0002-0939-2253>

Résumé: Le but de ce travail est d'analyser quelques-uns de nombreux *loci critici* qui, malgré les efforts des éditeurs, parsèment le texte du *Libro de Alexandre* (ca. 1225) à cause des nombreuses erreurs de copie qui entachent les deux manuscrits qui nous ont fait parvenir le poème, de les amender et de contribuer ainsi au rétablissement de l'archétype. Il s'agit des strophes 981, 1872, 1981, 2059, 2553. Au cours de l'argumentation sont traités plusieurs aspects de graphémique et phonétique, ainsi que l'histoire des mots *cimborrio* 'coupole' et *tristel* 'clystère'.

Keywords: Spanish Philology, Textual criticism, Mediaeval Literature, *Libro de Alexandre* (ca. 1225); stanzas 981, 1872, 1981, 2059, 2553

0. Los dos manuscritos que nos han conservado el *Libro de Alexandre* están desfigurados por tal número de errores de copia, que suscita admiración y respeto el coraje de los cuatro filólogos que en los últimos años afrontaron la edición del largo poema buscando facilitar su lectura en nuestros días con el apoyo de notas explicativas (NELSON 1979, CAÑAS 1988, GARCÍA LÓPEZ 2010), o de establecer un texto crítico (CASAS RIGALL 2014). A pesar de los logros indudables conseguidos por cada uno de ellos en la enmienda y amejoramiento del poema, quedan por dilucidar muchos *loci critici*, tarea a la que solo se dará fin mediante las aportaciones puntuales de los estudiosos de la lengua y la literatura castellana del siglo XIII. El presente trabajo pretende contribuir a esa tarea colectiva proponiendo enmiendas a unos cuantos lugares en los que el texto aparece dañado, sea de manera patente sea velada.

1. Las estrofas 1981 y 1982 del *Libro de Alexandre* están dedicadas a detallar la composición del inmenso ejército del rey indio Poro al que Alejandro con sus griegos va a enfrentarse. En los versos a-b de la estrofa 1981 se mencionan los elefantes de guerra que formaban parte de aquél, y en los versos c-d otro elemento cuya naturaleza exacta no podemos definir porque en los dos testimonios que nos han transmitido el poema el texto está deturpado. El manuscrito O presenta: «de tornos con fazquías, fuertes aguisamientos / traen xiiij mill: & demas viij çientos». El sintagma «tornos con fazquías» es asemántico. En el manuscrito P se lee: «de tornos con fuçijos fuertes

agujsamjentos / traye cartoçe mjll & demas çieñt çientos»¹. Los *tornos* subsisten en los dos manuscritos, lo que no impide que sean semánticamente inaceptables. Se trata de un error conjuntivo de ambos manuscritos, procedente de una copia de la que los dos derivan, y que ha de enmendarse, según haré más abajo. Por el contrario, es, a mi parecer, aceptable e inteligible la variante «con fuçijos» del manuscrito P. Jesús CAÑAS 1988: 472, en su edición, la conserva, pero en el vocabulario final da a *fuçijo* el significado de ‘faja, cinta’, que en realidad es el de *fazquía*, la lección de O por él rechazada, con lo cual se vuelve a la ininteligibilidad. Sin embargo, ya NELSON 1979: 605 había advertido cómo debía entenderse la frase, al indicar que el pasaje *alexandrino* procedía de la descripción del ejército de Poro en la *Historia de preliis*, 80, donde se lee «habebatque quatuordecim milia octingentas quadrigas omnes falcatas». Nelson considera que las «*quadrigas falcatas*» corresponden a los «tornos con fuçijos» del ms. P del *Alexandre*, y que, por lo tanto, *fuçijos* han de ser las hoces que portaban las cuadrigas, llamadas por eso mismo *falcatas*, ‘con falces’. Nelson da un paso más y, quizás porque *fuçijos* le era voz desconocida, decide enmendarla en *fozinos*, que designa una clase de hoz y que él encontraba en el *Libro de Apolonio* (v. 513b): «dos dientes he señeros corbos como fozino». Si bien el símil, como otros elementos del *Apolonio*, procede de Gonzalo de Berceo². Pero la sustitución que hace Nelson era totalmente innecesaria, porque *fuçijo* es claramente una forma arcaica o dialectal de *foçejo* > *hocejo*, voz bien documentada, que designa una clase de hoz, y viene a ser por tanto sinónimo de *fozino/hocino*.

De hecho, el primer diccionario que registra *hocejo* (TERREROS 1787) en lugar de definición remite a los lemas *honcejo* y *hocina*. Este último se presenta con su variante *hocino*, voces con las que, según Terreros, «llaman a una especie de cuchillo algo corvo, con su mango y hoja ... para cortar leña». Al *honcejo* lo define como «instrumento corvo, y grande para cortar leña y madera», pero advirtiendo que en algunas partes de Castilla dicen *hocejo*. Y añade que en muchas partes llaman *honcejo* (y, por tanto, hemos de suponer, también *hocejo*) al podón o podadera. La Academia dio entrada a *honcejo* en su diccionario de 1803, y lo mantiene desde entonces, definiéndolo

¹ Cito los manuscritos O y P del *Alexandre* según la versión paleográfica que ofrece en internet Juan Casas Rigall en su página de acceso libre: http://webspersoais.usc.es/persoais/juan.casas/Libro_de_alexandre.html.

² *Vida de Santo Domingo de Silos* (468d): «yazen trasayunados, corvos como ozinos» (es la lección del ms. S de hacia 1240 y, a mi entender, la genuina). B. DUTTON 1978 introdujo la enmienda *onzinos*, variante fonética posible pero innecesaria, a la que atribuye el significado de ‘gancho’. Mientras que, en la suya, A. RUFFINATO 1978: 192 adopta la lección *enzinos*, con el mismo significado de ‘gancho’, como el portugués *encinho*, del cual no me consta existan correlatos en español. Por su parte, M. GARCÍA 1992 en su edición de *Los signos del juicio final*, v. 45c, lee: «andarán mendigando corbos como onzinos». Ambos, como Dutton, entienden ‘ganchos’, pero *onzino* ha de ser variante riojana o aragonesa de *hozino/focino* ‘especie de hoz pequeña y muy curva’, como *oncejo* lo es de *hocejo*, con significado parecido.

como lo mismo que *hocino* u *hoz* a los que añade un impreciso «etc»³. Al *hocino* lo considera, igual que se hacía en la primera edición de 1734, como «instrumento que se usa para cortar leña ... de hechura curva ... con un mango», concepto que diverge bastante del de *hoz*, pues esta resulta ser, siguiendo también la edición de 1734, un «instrumento ... compuesto de una hoja de hierro corva, en la qual están hechos unos dientecillos como de sierra muy agudos y cortantes ... Usase de ella para segar las mieses y la hierba». En 1734 se añade «y otras cosas». Quizás los académicos pensaban en cabezas, brazos, piernas y cosas así, pues recuerdan que antiguamente se servían de ella como arma ofensiva. En 1495 Nebrija, como suele ocurrir en él, tenía las ideas más claras, pues se limita a enumerar distintamente cuatro instrumentos similares: la *hoce podadera*, la *hoce para segar*, la *hoce para feno* y el *hocino para segar*. Los letrados que redactaron las actas de las Cortes de Toro de 1369⁴ también se sometieron a la exigencia de claridad (no siempre lo hacen los juristas) cuando dan la lista de los precios fijados por los procuradores para diversas mercancías: la *hoz podadera*, el *podon para fazer lenna en el monte*, la *hoz para segar* y el *hozino para segar yerba*. Los dos, *hozino* y *hoz*, sirven para segar, pero si la *hoz* había de venderse a cuatro maravedís, el *hocino* solo a dos y medio. Ello hace pensar que el *hocino* era una *hoz* pequeña. Seguramente *hocejo* circulaba como sinónimo suyo, aunque Nebrija no lo registró. Tampoco la Academia le dio cabida en sus diccionarios, salvo en las ediciones de 1927, 1950, 1984 y 1989, donde aparece como voz dialectal de Álava con el significado de ‘hocino para podar e injertar’. Su información procedía, con seguridad, del *Vocabulario* de BARÁIBAR 1903, quien localizó *hocejo* concretamente en Llodio, lo considera diminutivo de *hoz* «por la forma curva de su hierro», cree que es el antiguo *oncino* de Berceo, y afirma que coexiste con *honcejo* que es de igual procedencia, y probablemente en todo ello acierta. Se puede, sin embargo, afirmar, que *hocejo* tiene una extensión territorial más amplia, donde parece bien arraigado. En Cantabria GARCÍA LOMAS 1949 lo identifica con *hocino*, y observa además que «es voz toponímica frecuente»⁵. URDIALES CAMPOS 1966 localiza *hocejo* en Villacidayo (León) como nombre de una especie de hoz. GORDALIZA 1988 recogió en Palencia *hoceja* y *hocejo*, ambos son cuchillos corvos, el segundo más pequeño, «usado por ejemplo para cortar los racimos de la vendimia». Antes, *hocejo* había pasado a América donde, por ejemplo, en Colombia, se adaptó convirtiéndose en una de las numerosas denominaciones del indispensable machete⁶.

³ La relación genética entre *hoz* / *hocejo* y *honcejo* / *oncejo* y *vencejo* (cierta ave) pasa por un enredado proceso de contaminación y cruces que esclareció V. GARCÍA DE DIEGO 1928: 234-39, estableciendo que *honcejo* deriva de *hocejo* «con la *n* de UNCINUS» (< uncus ‘gancho, garfio’). Una exposición resumida de la cuestión en DCECH vol. 3 y 5, s. *hoz* I y *vencejo* II.

⁴ *Cortes de Toro*, n° 44. Real Academia de la Historia (Madrid) 1863, citado apud CORDE.

⁵ Observación acertada. Menos lo es considerar que *hocejo* sea ‘despreciativo de hoz’.

⁶ Marco Fidel SUÁREZ aseguraba que *machete* tiene en Colombia más de media docena de sinónimos, entre los que se hallan *hocejo* y *hocino* (*Sueños de Luciano Pulgar*, Bogotá 1954).

El origen latino del lexema (FAUCICULUM < FALCICULUM, de FALX ‘hoz’) fue ya indicado por MENÉNDEZ PIDAL ⁹1980 en *Orígenes*. La realización de la vocal inicial como <u> puede tanto corresponder a la conocida vacilación en el timbre de la átonas, como a una simple grafía, y a ello inclina a pensar la escritura *foçixados* en el v. 2059d. El cambio de la tónica [i] en [e] se debe al cruce con *foce* ‘hoz’. Trazas de diversos resultados romances de FALCICULUM se hallan con anterioridad en documentos notariales. En el acta de fundación en 948 de un monasterio en Valdegovia se hace referencia a *illo focilio de Villapuni* (SERRANO 1930: 55), donde ya se constata la designación mediante *hoz* o sus derivados de anfractuosidades del terreno caracterizadas por su curvatura. En un documento navarro de 984 (una fijación de lindes) se llama expresivamente *faucilio de Spanto* a una quebrada o angostura próxima a Logroño (UBIETO ARTETA 1960: 45). En otro aragonés de 1032 se designa como *collacto de focillo* a un monte cercano al río Aragón (IBARRA Y RODRÍGUEZ 1904: 1). Y al mismo se refiere un documento de 1041 e idéntico origen llamándolo *collato del focillo* (IBARRA Y RODRÍGUEZ 1904: 35). En la enumeración de lindes de la villa de Fenosa, donada por Gonzalo Abad al monasterio de Oña en 1063, se mencionan «los foçegos del Enbit» y la vía «que discurrit del Enbite per foçegos» (MENÉNDEZ PIDAL 1980: 39), y *focegu* en 1199⁷. En documento del becerro galicano de San Millán anterior a 1200 se hace referencia a «Alia terra in Focilio Caprero» (LEDESMA RUBIO 1989: n° 504). Una forma apocopada *foçil* designa indudablemente un utensilio agrícola en un testamento leonés de 1316 («vna sierra e vna açuela e vn machado e vn foçil e vna açada e vn acadón») ⁸. El femenino homólogo del fr. *faucille* y cat. *falcilla* (< FALCICULA) también está documentado con valor topográfico hacia el año 1000 en documento aragonés de Sancho III: «illa foçillola de padre Vita» ⁹. Así mismo, *hocina*, voz a la que Terreros remitía en el lema *hocejo* como sinónimo de este (véase más arriba), aparece como nombre del instrumento agrícola en inventario leonés de ca. 1050: «*faucinas* de messe segar» (MENÉNDEZ PIDAL 1980: 26).

El *fuçijos* del v. 1981c del Alexandre me parece un temprano y arcaico testimonio de *hocejo*. Y la forma *fazquia* que presenta O resulta, a mi entender, de una lectura deturpada de *fuçijo* o de alguna variante suya como *foçijo*, *fozijo*, *foçejo*, *fozejo*, o incluso *fozija*.

⁷ En *Orígenes* §7₂, MENÉNDEZ PIDAL propone *foçegos* / *foçegu* como ejemplos de grafía arcaica <g> para la africada sonora. Pero también advierte de la confusión de las grafías <g> e <i>, <j>, lo que hace sospechar la indistinción entre las sonoras africada y fricativa (véanse los ejemplos allí propuestos). Así permiten pensar casos como *coscogar* [cast. *coscojar*, *coscojal*] en doc. de 1058: «serna super carrera que vocatur de Coscogar». «Cesión de los monasterios de Santa María de Arce, San Mamés y San Martín de Cuvagallegos», en SERRANO 1930, citado apud *CORDE*.

⁸ Testamento de 1316, en RUIZ ASENCIO et al. 1995, citado apud *CORDE*.

⁹ Delimitación de las tierras donadas a los habitantes de Uncastillo por Sancho III, a. 1000, en GIFFORD/HODCROFT 1966, citado apud *CORDE*.

2. Nelson, en cambio, nada dijo sobre la voz *tornos* en el mismo hemistiquio, que ha de corresponder a las *quadrigas*, de la fuente latina, correspondencia que él, como Casas Rigall, asumen, al parecer, sin ningún comentario. Ahora bien, en latín TORNUS no ha sido sinónimo de PLAUSTRUM, QUADRIGA o CURRUS, ni sus resultados hispano-romances, o romances en general, contienen ese significado (*REW* n° 8796).

Por tanto, en 1981c *tornos* ha de ser un defecto de copia que remonta a un antígrafo común a los manuscritos O y P, ya que ambos comparten la misma lección. Esta exige, a mi entender, una doble enmienda, para corregir dos errores cometidos por los copistas. El primer error deriva de la confusión de <t> y <c>, que es una de las más frecuentes y banales en los *scripta* bajomedievales, y no solo en la Península Ibérica. Basta con consultar los dos manuscritos del *Alexandre* mismo para encontrar ejemplos análogos. El error es en algunos casos fácilmente subsanable, como en el v. 414d donde la lectura genuina está en O: «essas toquinegradas» ('monjas de tocas negras'), mientras que en P hay un sinsentido: «las cocas negradas»¹⁰. Los papeles se invierten en el v. 1016a, donde es el ms. O el que da la lectura errónea, cuando dice que los persas «Tan mal fueron torrados», cuando ha de entenderse 'Tan mal fueron corridos'. También se equivoca O cuando dice en el v. 2549c que la tienda de Alexandre «era bien escoriada», mientras que el ms. P afirma correctamente que «era estoriada», es decir cubierta de pinturas. Bastante evidente, por el contexto, es también la elección que se impone en el v. 2129a, para rechazar la lectura de O [uvas] *cardeniellas*, y adoptar la de P: *tardanjellas*. A veces el remedio es algo rebelde, como en el v 1347c, que en el manuscrito O dice «rueda copera», y en el manuscrito P «rrueda tropera». No obstante, los editores han reconstituido sin dificultad el «rueda traperera» del original. También la confusión de <c> y <t> ha de estar en el origen de la deturpación de *falçes* en *fuertes*. La lección genuina en v. 2563c es «falçes podaderas», la transmitida por P, mientras que es errónea la que presenta O: «fuertes podaderas».

Ya he sugerido que la confusión <c> / <t> se produce en los *scripta* bajomedievales fuera de España, quiero decir, en toda Europa. Una muestra vistosa nos brinda el *Alexandre* español en relación con su fuente principal, la *Alexandreis* de Gautier de Châtillon. En el poema latino el nombre de la reina de las amazonas que salió al encuentro de Alejandro aparece tres veces en el libro VIII, v. 9, 25 y 44, en todas tres con la forma *Talestris* (adaptación del original griego), según la ed. de COLKER 1978. Pero en el arquetipo del poema hispano debía figurar como *Calestris*, según hacen suponer las lecciones *Calectrix* del ms. O y *Calestres* del ms. P (v.1872a). Lógicamente, el cambio no ha de atribuirse a una alteración caprichosa debida al autor del *Alexandre*, sino a que esa era la grafía que él encontraba en su ejemplar de la *Alexandreis*. Pues bien, de los pocos, pero escogidos, manuscritos que Colker utilizó para el establecimiento de su edición crítica de esta, el marcado con la sigla M siempre

¹⁰ Sería también posible una enmienda «essas toca negradas / tocanegradas», pues *toca negrada* como sustantivo se encuentra en Berceo, *Santo Domingo de Silos*, 325b; *Milagros*, 708d; *Santa Oria*, 20a.

lee *calestris*. Este manuscrito es el Pricentonianus Garrett 118, del siglo XIII y fue realizado en Inglaterra.

En algunos casos, la confusión <c> / <t> da origen a verdaderos rompecabezas, como el del v. 2553b, que ha quebrado las de los editores, sin que hasta ahora ninguno haya logrado encontrarle solución convincente. Es el pasaje en el que se describe la decoración de la tienda de Alexandre. El ms. O lee así los versos 2553a-b: «Las ondas del Deluio tanto *querien* sobir / per somo de Tyburio fascas *querien* salir». Nadie sabe a ciencia cierta qué quiere decir «per somo de Tyburio»¹¹. Los escribas de la rama P tampoco lo entendían y uno de ellos muñió una frase incongruente: «por alto del Djluijo *querien* fascas conplir».

Por mi parte, propongo dos lecturas alternativas, si bien las dos derivan de la confusión de <t> y <c>, que en esta ocasión dio origen a dos variantes léxicas semánticamente equipolentes. En la primera hipótesis, supongo que en vez de *Tyburio* en el arquetipo pudiera leerse *cyburio/ciburio* o *ciborio*, formas primitivas de *cimborio/cimborrio* ‘gran linterna en el techo de una iglesia, especie de cúpula’, con referencia a la que culminaba la tienda de Alexandre, y que se menciona en el v. 2550 llamándola *corona*. En esa corona estaban *debuxadas* diversas *estorias*: (1) El cielo poblado de criaturas angélicas, con el lugar yermo (=vacío) que habían ocupado Lucifer y sus secuaces antes de su expulsión, estr. 2550. (2) La creación del hombre, y su caída tras la tentación del Malo, estr. 2551. (3) La construcción de la torre de Babel y su final desastroso en el desorden y la confusión, estr. 2552. (4) El diluvio universal y la embriaguez de Noé ante sus hijos, estr. 2553. Nos encontramos ante otro de los varios ejercicios de écfrasis que contiene el *Alexandre*. Por tanto, los referentes del discurso no son los acontecimientos realmente sucedidos en el pasado, sino su representación en la «corona» de la tienda, es decir la ficción pictural. Por eso, siguiendo el ms. O, una posible enmienda del verso sería esta: «por somo del ciburio/ciborio fascas *querien* salir», cuya interpretación sería: las olas del diluvio pintadas en el cimborrio de la tienda subían tan alto que parecían querer salirse por encima de él.

No obstante, el supuesto al que me inclino es que en el arquetipo figurase la grafía *tyburio*, que es la transmitida por el ms. O, el más antiguo, y manifiestamente incomprendida por los escribas de la rama P. Porque esta variante, o más precisamente su antecedente medio-latina *tyburium/tiburium*, se halla también documentada en la Edad Media europea, y ha sobrevivido en el italiano *tiburio* para designar el cimborrio,

¹¹ NELSON 1979: 736 expresa su perplejidad insertando en el lugar de *Tyburio* un signo de interrogación [?], si bien en nota sugiere que quizás ahí se «disimula» el nombre de alguna montaña o asiática o ibérica. CATENA 1985: 334, siguiendo la sugestión de Nelson, propuso que pudiera ser mención del monte Tibur o Sibillini, en Italia, pero también que tal vez se refiera al monte Tabor, en Palestina. CASAS RIGALL 2014, considerando más apropiado geográficamente este último, edita: «Las ondas del Diluvio tánto *querien* sobir: / por somo de Tiburio *querien* fascas cumplir», que interpreta como: ‘Las olas del Diluvio muy alto subían: / estaban a punto de pasar por encima del monte Tabor’. GARCÍA LÓPEZ 2010: 602 se limita a constatar, en nota, que Tyburio «es nombre desconocido», y CAÑAS 2014 omite cualquier observación.

como estructura arquitectónica¹². De este modo, su presencia en el *Alexandre* podría explicarse bien por vía del latín eclesiástico, bien por vía del italiano, quiero decir que, si el autor del poema fue, como supongo, Rodrigo Jiménez de Rada, pudo haber visto *tiburii* en Italia durante su estancia como estudiante en Bolonia, o luego con ocasión de sus viajes a Roma¹³. En todo caso, el empleo del lexema en el *Alexandre* constituye la más precoz referencia al *cimborrio* en castellano que yo conozco.

El latín medieval *ciborium* es calco del griego *kibórion* ‘fruto del nenúfar’ que por analogía de forma pasó a designar una copa, acepción que ha de ser la primera derivación metafórica y se encuentra a finales del s. VIII en la *Historia* de Paulo Diácono (BLAISE 1954 s. *ciborium*). Sobrevive en el francés *ciboire* ‘copa grande para conservar las hostias consagradas’. Sorprendentemente, el *MLW 2*, s. *ciborium* no la registra, pero sí la posterior, que designa los doseles elevados sobre columnas por encima de lugares consagrados como altares, pilas bautismales o sepulturas de santos (también ya en Paulo Diácono). Esta segunda acepción, como las otras, se extendió con el lenguaje eclesiástico por toda Europa. En 1105, el altar de la capilla mayor de la nueva catedral de Santiago consagrado por el obispo Diego Gelmírez estaba coronado, según la *Historia compostellana*, por un ciborio de oro y plata¹⁴. La encuentro también en un testamento de ca. 1163 librado por Vela, canónigo de la catedral de Salamanca, el

¹² BATTAGLIA 2000 (vol. 20: 1025) localiza la forma latina en 1055, y la italiana en Leonardo da Vinci.

¹³ CASTIÑEIRAS 1996 sugiere, convincentemente, influjos de la iconografía italiana en el menologio de la tienda de Alejandro (estr. 2554-66), eso implica que el autor debió de ver, y observar, en Italia, naturalmente, representaciones pictóricas o esculpidas del calendario.

¹⁴ «Cibolium etiam ad honorem apostolici altaris, quod congruenti artificii varietate, auro, argentove fieri praecepit», *Historia Compostellana*, cap. 18 (MIGNE 1854: col. 914D). No me es accesible la ed. del texto latino por Emma FALQUE REY, Turnhout 2006. En cambio, sí he podido consultar su traducción al español (FALQUE REY 1994). En nota al cap. 18 (p. 107) Falque observa que la *HC* «llama al baldaquino *cibolium*», que de él hay una descripción pormenorizada en el *Liber sancti Iacobi*, y que Lopez Ferreiro publicó una ilustración que ofrece una «restauración conjetural del baldaquino y del altar de Santiago». Al parecer, el *cibolium* de Gelmírez resistió en su sitio hasta 1462, en que el arzobispo Alonso de Fonseca lo cambió por una obra nueva. Falque acierta al dar *baldaquino* como equivalente moderno de *cibolium* ‘dosel sobre un altar, etc’. Es interesante notar que, con este significado, *baldaquino* es también un italianismo que vino a substituir a *cibolium/ciborium/tyburium*, probablemente por vía eclesiástica. *DCECH 1*, s. *baldaquín* supone que penetró en español en el s. XIX. Para Covarrubias, en Italia al palio lo «llaman *valdochin*». (*Tesoro*, s. *palio*). Pero el valenciano Mateo Luján de Saavedra ya asumía el italianismo como voz hispana cuando dice que la joven Margarita de Austria hizo su entrada en Valencia en abril de 1599 bajo un «palio o baldaquino». Mientras que al describir las construcciones efímeras levantadas para el mismo recibimiento de la reina habla de una «cúpula o cimborio». Para Luján, al parecer, las referencias semánticas de cimborio y baldaquino son distintas e irreductibles. (Véase la excelente relación de dicha entrada en el cap. X de la apócrifa *Segunda parte de la vida del pícaro Guzmán de Alfarache*, Valencia 1602). Es curioso que el sevillano Mateo Alemán, en la auténtica segunda parte del *Guzmán de Alfarache* (lib. 2, cap. 1), extasiado en Florencia ante la cúpula de Brunelleschi, la nombre *cimborio*, advirtiendo que lo «llaman allá cúpula».

cual dispone se proceda a la venta de ciertos bienes suyos para sufragar *illo ciborio* cuya ejecución se encomienda a Petro Petriz, al cual ordena se paguen hasta siete morabetinos (SÁNCHEZ 2000). En la iglesia del monasterio de San Juan de Duero en Soria (siglo XII) se conservan dos bellos ejemplares de ciborios en piedra, situados a ambos lados del presbiterio, con cubiertas cupuliformes, que debían recubrir dos altares o quizás sepulcros de jerarcas de la Orden Hospitalaria de San Juan de Jerusalén (CHUECA GOITIA 2001/1: 221 y lámina 96). Una clara descripción de este tipo de ciborio ofrece FERNÁNDEZ DE SANTAELLA 1499: 33v^o, s. *ciborium*: «vn ornamento como tapadera de arca que ponian encima al altar. por pauellon e guarda poluo y ornamento sobre quatro colunas»¹⁵.

A partir de esta acepción pasó a designar estructuras comparables en las bóvedas de los templos¹⁶, y en concreto la gran linterna elevada sobre pechinas para dar entrada a la luz y coronada por una cúpula, especialmente en el cruce de la nave central y el transepto. Así hay que interpretar la más antigua cita con esta acepción que registra el *MLW* (loc. cit) y que procede del *Chronicon* del abad Menko (segunda mitad del s. XIII): «ut inter duo brachia ecclesie fieret ciborium in modum turris»¹⁷. Naturalmente, *ciburium* y *tyburium* debían ser los nombres de esas singulares construcciones desde mucho antes, cuando su empleo, venido de Oriente, se extiende primero por Italia, Francia luego, y penetra en España de la mano de artífices franceses. Célebre, con razón, es el magnífico cimborrio de la catedral de Zamora, cuya construcción puede ser coetánea de la escritura del *Libro de Alexandre*. Pero la mención que en este se halla de esa estructura arquitectónica, con la forma italiana de *tyburio*, es la más temprana que conozco en la Península. Sin duda han de encontrarse otras en los archivos, pero me parece oportuno recordar aquí las detalladas instrucciones que en 1409 da Don Johan Sobirats, sacristán de la Seo de Zaragoza, al maestre Mahoma Rami para acabar de pintar la decoración del «cinbori de la dita Seu», que es como se nombra a la cúpula del crucero (SERRANO Y SANZ 1906)¹⁸.

Que la confusión de <c> y <t> haya llegado a producir variantes léxicas que han acabado por imponerse en la lengua desplazando a las genuinas, no se limita al caso de *tiburio* en italiano. Un ejemplo en español tenemos en *tristel* ‘jeringa para lavativa’.

¹⁵ Obsérvese que Santaella sitúa esas construcciones en el pasado: *ponían*. Por otra parte, rechaza la variante *cimborio* arguyendo que la voz deriva de *cibo* ‘alimento’, porque el ciborio guarda el «cibo espiritual».

¹⁶ El significado ‘toiture voûtée, voûte’ se documenta en francés hacia 1160 en *Eneas*, v. 446 (cf. *TLFi* s. *ciboire*), y se conserva en el inglés *severy* ‘a bay or compartment of a vaulted roof’, documentado desde 1399 en *OED*, s.v. Covarrubias consigue trazar con cierta habilidad el trayecto semántico del *ciborio* eucarístico a la estructura arquitectónica, que le lleva a concluir «los cimborios de las iglesias tomaron este nombre por la forma imitada de los ciborios o sagrarios».

¹⁷ El abad Menko no dice que el ciborio fuera una torre, como sospechan los redactores del *MLW*, sino que, para describirlo con una imagen aproximativa, lo compara con una torre (*in modum turris*). La misma relación visual da lugar al nombre inglés del cimborrio *lantern tower*. En Salamanca llaman al cimborrio de su catedral vieja, inspirado en el de Zamora, «torre del gallo».

¹⁸ Se trata del cimborrio medieval, que se derrumbó y fue sustituido por otro en 1520.

La forma etimológica *clister* fue siendo desplazada en la Edad Media por la metátesis *cristel*, empleada ya por Alfonso X, con la cual va a entrar en concurrencia *tristel*, que resulta de la confusión de <c> y <t>. Esta es la sola que emplea a finales del siglo XIV Juan de Aviñón en su *Sevillana medicina* (editada por Nicolás Monardes en 1545). Y para Nebrija ella era la forma castellana (¿o andaluza?) standard: «Clyster. eris. por el tristel aiuda» (NEBRIJA 1492, s.v.). «Tristel o aiuda. clyster. eris. clysteris. is» (NEBRIJA 1495: 193). Lo cierto es que su contemporáneo PALENCIA 1490 (f. 81r° s. *clisterizare*) iguala como sinónimas la forma culta y la vulgar: «clisteria o tristeles aprouechan para curar muchas enfermedades e fazen se de cosas diuersas». Pero en 1610 ROSAL (GÓMEZ AGUADO 1992: 564) avisa que es una corrupción: «Tristel corrupto de Clyster, que así le llama el Griego». Es muy probable que a la confusión gráfica ocurrida en los grimorios de médicos y boticarios se añadiera también una etimología popular que relacionara *tristel* con triste, por el lamentable estado físico y anímico en que solían encontrarse las personas a las que se aplicaba tan fastidioso remedio. La Real Academia en la primera edición de su diccionario (1729) registró *cristel*, advirtiendo que debe escribirse *Clystér*, y efectivamente, esta forma es también objeto de una entrada propia. No obstante lo cual, rindiéndose a la ley del uso, la abandona en subsiguientes ediciones y conserva solo *cristel* hasta la actualidad. En cuanto a *tristel* aparece en la ed. de 1803 con la marca de anticuado, pero fue suprimido en las posteriores, a pesar de que ha sobrevivido con fuerza en hablas regionales españolas y americanas hasta el siglo XX, cuando la Medicina, por fin, ha arrumbado el desagradable instrumento. Doy fin a la digresión ratificando mi propuesta de lectura del v. 2553b del *Alexandre*: «per somo del tyburio (tiburio) fascus querien salir».

El segundo error que creo detectar en la lección *tornos* del v. 1981c deriva de otra causa de abundantes defectos de copia en textos medievales, que es la transcripción de <r>/<rr> por <n> o <m> o por la ligadura <rn>, <rm>, o viceversa. Creo encontrar una muestra de esta confusión en la estrofa 981 del *Alexandre*. Corresponde a un momento previo a la batalla de Isos. Darío ha lanzado a su ejército en persecución de las tropas de Alejandro, que, según un falso mensajero, huían en desbandada (estr. 955). Pero en su avance los persas chocan inesperadamente contra las fuerzas griegas que les esperan en formación de combate. Darío se da cuenta demasiado tarde de la trampa en que ha caído, y su reacción queda recogida en la estrofa 981:

Dario fue en grant cueita: tovos por engañado,
 batiél' el coraçón, maldizié al pecado;
 demandó por el omne quel levó el mandado,
 fuera mal escorrido si l' oviesse fallado.

El verso d es de interpretación dudosa: el falso mensajero había desaparecido, pero si Darío lo hubiese hallado «fuera mal escorrido». ¿Qué es ser mal escorrido? GARCÍA LÓPEZ 2010: 328 cree que *escorrido* sería *socorrido* y entiende que se trata de una antífrasis o ironía: los persas le hubieran dado socorro, es decir, «no hubiera acabado bien». Casas Rigall da del verso la siguiente translación moderna: «¡se habría despe-

dido si Darío lo hubiese encontrado!», cuyo sentido no logro captar. Algo aclara el origen de esta interpretación la consulta del glosario de su edición, donde se registra un verbo *escorrir* con la etimología *excurrere*, y el significado de ‘conducir, acompañar, despedir’, es decir, que Casas Rigall considera *escorrir* como variante gráfica de un antiguo verbo *escurrir*, que aparece cinco veces en el *Cantar de Mio Cid*, y R. Menéndez Pidal en el vocabulario de su edición define como ‘acompañar al que va de viaje, saliendo con él a despedirle’, es decir, añadido, ‘escortar a alguien en su camino durante cierta distancia, como signo de honor’. Es una práctica de cortesía medieval que encontramos en los textos hasta el siglo XV, y no solo en la partida de personas ilustres de un lugar, sino también a la llegada. Con ese gesto honra el Cid a su prisionero el conde don Remont cuando le concede la libertad: «fata cabo del albergada escurriólos el castellano» (v. 1067). Y el mismo trato da Abraham a los tres ángeles que se le aparecieron en el val de Mambre, cuando abandonan su aduar: «Abraham salíe con ellos escurriéndolos»¹⁹. Pero es muy improbable que Darío hubiera reservado tan honorable tratamiento al infiel informador, que lo arrastró a la derrota de Isos.

Obviamente, lo que la situación narrativa exige es que Darío, si lo tuviera entre sus manos lo castigaría. Por eso, en el v. 981d en vez de «mal escorrido» propongo leer «mal escarnido».

DCECH 2 s. escarmiento y escarnecer asegura, con razón, que el germanismo *escarnir* tenía en los primeros siglos del castellano además de su significado etimológico ‘hacer burla de alguien’ (de donde ‘ultrajar’), el de ‘aplicar una corrección’, ‘castigar’ cuyo núcleo semántico se conserva en *escarmiento* ‘castigo ejemplar’, ‘daño infligido a alguno’, siendo *escarmiento* forma sincopada de *escarnimiento*, sustantivo verbal derivado de *escarnir*. El *escarnimiento* más antiguo y célebre de la literatura española es sin duda el que infligieron los infantes de Carrión en el robledal de Corpes a las hijas del Cid. Los dos hermanos se conciertan para llevarse a sus esposas de Valencia y en el camino hacia Carrión someterlas a vejaciones degradantes: «Sacarlas hemos de Valencia, de poder del Campeador; / después en la carrera feremos nuestro sabor» (v. 2546-47). Quieren vengarse, mostrando en su venganza la gran distancia social que les separa del Cid y de sus hijas y el menosprecio que él y ellas les merecen. Con tal fin, planean abandonar y *escarnir* a sus esposas infligiendo a sus cuerpos un trato humillante: «podremos casar con fijas de reyes o de enperadores, / ca de natura somos de condes de Carrión. / Assí las escarniremos a las fijas del Campeador» (v. 2553-55). Lo que los infantes *comidieron* (v. 2713) no era injuriarlas con gestos, o por vía oral con insultos y denuestos, sino recurrir a vías de hecho: «Bien lo creades, don Elvira e doña Sol, / aquí seredes escarnidas, en estos fieros montes» (v. 2714-15). Las someten primero a la humillación de desnudarles los cuerpos: «Allí les tuellen los mantos e los pelliçones, / páranlas en cuerpos e en camisas e en ciclatones» (v. 2720-21). Y se disponen luego a maltratarlas con las espuelas de sus zapatos y las cinchas de sus caballos: «Espuelas tienen calçadas los malos traidores, / en mano

¹⁹ ALFONSO X, *General Estoria*. Primera parte (c. 1275), lib. V, c. XXIX, ed. SÁNCHEZ-PRieto BORJA 2009: 250.

prenden las cinchas fuertes e duradores» (v. 2722-23). Cuando ven esto las dos jóvenes comprenden que las van a someter a un tratamiento infamante. No temen el sufrimiento físico por el que puedan pasar, sino la afrenta a su honor estamental. Por eso ruegan a sus maridos que les corten las cabezas, antes que ser «majadas». Que les corten las cabezas con Tizón y con Colada, las dos espadas que el Cid había ganado en combate y luego regalado a sus yernos. Es decir, reclaman una muerte a espada como hidalgas, y no ser azotadas como villanas. No quieren ser *majadas*. Pero esa es precisamente la intención y el deseo de los infantes: «Lo que ruegan las dueñas non les ha ningún pro, / essora les conpieçan a dar los ifantes de Carrión, / con las cinchas corredizas májanlas tan sin sabor; / con las espuelas agudas, don ellas an mal sabor» (v. 2734-37). Los condes emplean como instrumentos del castigo objetos viles como espuelas y cinchas para reforzar el carácter infamante de la punición. Un caso análogo encontramos en la *Gran Conquista de Ultramar* (COOPER 1979/3: 292) cuando tras la derrota de los cruzados por Noradin en el vado de Jacob los musulmanes conducen a prisión a los nobles y caballeros que se les habían rendido e «ývanlos feriendo con las riendas e con las correas, faziendo mucho escarnio dellos».

En el *Libro de Alexandre* ocurren 16 veces *escarnio*, *escarnir* y *escarnecer* (o alomorfos de sus paradigmas). En 15 significan humillar o denigrar a alguien mediante gestos, actos, voces, etc. Solo en un caso el escarnimiento es corporal. Es un caso especial, pero que representa una práctica que se prolongó desde la Antigüedad hasta la Edad Media en Europa, y que repugna hoy a nuestra sensibilidad: el ensañamiento con los cuerpos de los ajusticiados. A eso es a lo que se sometió el cuerpo de Bessus, uno de los homicidas de Darío, al que Alejandro persiguió ahincadamente hasta capturarlo. Una vez preso se lo entregó a un hermano de Darío («por fer mayor escarnio», v. 1910c). Y, efectivamente, los restos de Bessus sufrieron un atroz tratamiento: «El alma fue maldicha, el cuerpo justiçiado, / primero escarnido, después cruçificado; / el alma fue perdida, el cuerpo desmembrado» (1911a-c).

No pienso yo que Darío hubiera querido reservar un destino tan brutal al mensajero que lo engañó, pero sí entiendo que en el v. 981d «mal escarnido», significa ‘castigado muy duramente’, quizás ‘ahorcado, enforcado’. Podemos comparar con el conflicto epistolar entre Darío y Alejandro, que precede al conflicto bélico. La negativa del joven macedonio a pagar tributo a Persia («el çenso tributario», v. 142b) la hace con palabras llenas de insolencia y arrogancia: con la llegada del hijo de Filipo, a Darío se le ha muerto la gallina de los huevos de oro. Cuando los mensajeros transmiten tales palabras al gran señor, exclamó este: «¡Yo non ternía que só fijo de Arsanio, / si'l non fago que prenda de mi un mal escarnio!» (v. 146c-d). Un *mal escarnio* es obviamente un severo castigo. Darío, trató primero a Alejandro con condescendencia, como si fuera un niño. Le envió una correílla para que se ciñera el brial, una pelota para jugar, y una bolsa para que guardara sus monedillas (estr. 783). Pero si Alejandro persistía en desafiarle le hizo una seria amenaza, algo que sí podría ser de verdad un *mal escarnio*: hacerle prender y ahorcar, y no por persona noble («omne de prestar», v. 784b), sino a manos de sus *rapazes*, «cuemo mal ladronçillo que anda a furtar» (v. 784d). El mal escarnio sería doblemente afrentoso, por la ignominia del

ahorcamiento (castigo de ladroncillo), y por la infamia de quienes lo ejecutarían, los *rapazes* de Darío, es decir los lacayos y criados de su casa.²⁰

El sintagma «mal escarnido» se documenta en textos castellanos hasta el s. XV, cuando ya el verbo *escarnir* se convierte en un arcaísmo al que reemplaza su derivado escarnecer, si bien no llegó a lexicalizarse como le ocurrió a *maltrecho*. Lo encontramos en la *Gran Conquista de Ultramar*: «Los Coarssines quando sopieron aquello. Touieron se por muy *mal escarnidos* e por muy *maltrechos*»²¹. Lo emplea Juan Alfonso de Baena, cuando narra cómo el niño Alfonso VIII de Castilla logra evadir el acoso de su tío Fernando II de León, razón por la que este: «fue mal escarnido», («Dezir ... al señor Rey sobre las discordias por qué manera podían ser remediadas», v. 567, en: *Cancionero de Baena* 1993: 753). Pero el testimonio más sólido en apoyo de nuestra enmienda lo ofrece el propio *Libro de Alexandre*, v. 2096: «Tóvose Alexandre por muy *mal escarnido*, / porque le era Poro de las manos exido» (Alejandro se sintió burlado por la huída del rey Poro).

Si en el v. 981d *escorrido* es, en mi opinión, una cacografía de *escarnido*, en el v. 1981c el error del copista se ha producido en sentido inverso cuando escribe *tornos*, leyendo <rn> donde lo escrito era (o debía ser) <rr>. Si a esta corrección de <rn> en <rr> añadimos la de <Ⓣ> inicial en <c> que ya hemos justificado más arriba parece evidente que ha de enmendarse *tornos* en *carros*. Y ello permite postular como lectura original del v. 1981c: «de carros con fuçijos, fuertes aguisamientos».

3. A partir de esta lectura se hace inevitable relacionar este v. 1981c con el 2059c, porque en él igualmente se hace referencia a los *currus falcati* de Poro. El ms. O lo transmite como «los carros tornados con todas sus guaridas». Y el ms. P como «los carros foçixados en todas guaridas». Ambos están deturpados, pero más O que P. No obstante, la coincidencia de los dos en la lección «carros» viene a confirmar sin sombra de duda que en 1981c hay que leer *carros* en lugar de *tornos*. En el ms. O, es inaceptable *tornados*, adjetivo verbal que determina a *carros*. Todos los editores rechazan esta lección, que carece de sentido. Por tanto, la lección auténtica habrá que buscarla partiendo de la lección de P: *foçixados*.

Nelson fue el primero en advertir en nota textual de su edición que «*foçixados* debe representar la hispanización de *falcatos*». Todos los editores comparten esa opinión, pero no coinciden a la hora de la *constitutio textus*. Jesús Cañas y Jorge García López conservan la lectura del ms. P «carros foçixados», pero no registran en sus respectivos vocabularios la forma *foçixado*, que queda, pues, inexplicada, y hace sospechar que ellos, como los otros editores, la consideran un hápax. Casas Rigall, consecuente con su enmienda *fozinos* por *fuçijos* en 1981c, inspirada por Nelson, corrige aquí *foçixados*

²⁰ El deshonor de ser escarnido por *rapazes* resalta en las conocidas palabras del Cid contra el conde don García Ordóñez, recordándole que cuando tomó a Cabra, no solo él personalmente le mesó la barba, sino que «Non ý ovo rapaz que non messó su pulgada» (*Cantar*, v. 3289). Una buena exposición de los valores semánticos de *rapaz* en la Edad Media se halla en *DCECH* 4: 777.

²¹ *Gran Conquista de Ultramar*, BNE ms. 1187, fol. 348rº, ed. COOPER 1985: 199, citado apud *CORDE*.

en *fozinados*, lo cual tiene el inconveniente de que *fozinado* ‘guarnecido con fozinos’ no está documentada en ninguna parte, y constituye a su vez un hápax. Un hápax semánticamente coherente, y morfológicamente aceptable (compárese *hocinar* y *ahocinar* ‘correr un curso de agua al fondo de un hocino, es decir, un desfiladero o barranco estrecho’ (cf. NEBRIJA 1495 s. *ahocinarse*). Esta es la solución que sobre todo habría cabido esperar de Nelson, pero no es así. La corrección que él propone para *foçixados* es *focizados*, forma inexistente y de derivación discutible. El sufijo *-izar*, procedente del griego a través del latín *-izare*, forma originalmente en esta lengua, y en las romances, derivados denominales cultos y de contenido factitivo/causativo abstracto, especialmente en lenguaje eclesiástico. Este es el campo al que está reducido a principios del siglo XIII, y a él pertenecen los dos ejemplos que Nelson alega en apoyo de su enmienda, tomados del *Alexandre*: escandalizado/s (1203a, 1207d), y profetizado (1339b, 2110b). Por la misma época, circulaban, entre la gente de clerecía: *anatemizar*, *tesaurizar*, *martirizar*, *autorizar*, *agonizar*, *preconizar*, *evangelizar*, etc. Pero ni entonces, ni mucho menos ahora, se me hace verosímil la existencia de un hipotético **focizar* ‘guarnecer con hoces’.

No queda, a mi entender, otra vía para reconstruir el verso que el análisis crítico de la forma *foçixados*. En el plano grafemático se impone una primera corrección evidente de *foçixados* en *foçijados*. El ms. P fue escrito en el s. XV, por ello no sorprende que su copista, a diferencia del de O, de principios del siglo XIV, dé abundantes muestras a lo largo de su trabajo de confundir las grafías de las sibilantes sordas y las sonoras. Obviamente, no es este ahora el objeto de nuestro estudio, baste con subrayar que el amanuense de P no distingue al escribir entre la apical sorda [s] y la sonora [z] en posición intervocálica, y generaliza, como en español moderno, la grafía <s> para ambos sonidos, a diferencia del copista de O, quien transcribe la sorda como <ss> y la sonora como <z>. Tampoco distingue P la africada sorda <ç> [ts] de la sonora <z> [dz]²².

²² Casas Rigall en el capítulo de introducción a su edición paleográfica en internet de los dos manuscritos del *Alexandre* subraya la diferencia entre ambos respecto a las sibilantes y las dificultades que ello le causó en la transcripción, pues si en O se podía hacer «de acuerdo con el resultado etimológico esperable», en P se emplean indistintamente diversas grafías. El copista de P no emplea el dígrafo <ss>. Este solo ocurre en posición intervocálica en seis ocasiones, de las que tres corresponden etimológicamente al sonido sordo[s], pero tres representan el sonoro [z], y además en lexemas de tanto arraigo y frecuencia en la sociedad y la literatura caballeresca como son *mesura* y *mesurar* (v. 1524c, 1816a, 2037b). En los lugares correspondientes de O encontramos, como era de esperar, el grafema <s>. En cuanto a las dos africadas, por ejemplo, mientras el manuscrito O escribe *bozes/uozes*, *gozo*, *gozar* (con el resultado sonoro etimológico) el manuscrito P escribe *boçes*, *goço*, *goçar* con grafema de la africada sorda. Quizás haya un indicio de confusión de las dos africadas en el ms. O en la estr. 478, donde *coçes* rima con *bozes*, *alfozes*, *gozes*. Pero probablemente se trate más bien de un caso de asonancia, de los muchos que contiene el *Alexandre*. En cambio, la misma estrofa en P presenta en los cuatro casos grafías de africada sorda. Ecos de este lugar del *Alexandre* parecen resonar en la estrofa 586 del *Libro de Apolonio*, donde riman *bozes-conosçes*-*alfoçes*-*gozes*. Lo cual es muestra de la neutralización fonética de las sordas y de las so-

Las oposiciones de sibilantes sordas y sonoras formaban en español medieval un subsistema fonológico coherente, si bien tempranamente fragilizado. Como sabemos, la desaparición de las sonoras se extiende y generaliza en el s. XV y configura el perfil fonológico del español moderno a partir del XVI²³. En el ejemplo preciso que nos ocupa no hace falta realizar un prolijo muestreo comparativo de los mss. O y P del *Alexandre*. Basta con constatar que en el v. 1981c el copista de P escribe *fuçijos* [foçijos] con <j>, grafema de la fricativa prepalatal sonora [ʒ], y en 2059c cambia, de manera seguramente inconsciente, a *foçixados*, derivado de *foçijo*, pero escrito con <x>, grafema de la fricativa prepalatal sorda [ʃ]. La misma confusión le lleva a escribir en 2257c *taxo* (=tajó) donde el manuscrito O (y sin duda el original) ofrece *taio*, resultado sonoro esperable del lat. TALIĀRE.

Quizás sería oportuna una subsiguiente enmienda concerniente al grafema <ç>. Tanto *fuçijos* como *foçijados* son derivados de *foz/hoz* (<lat. FALCE), y cabía esperar las grafías *fuzijos* y *fozijados*. En este punto hay que recordar que la guarnición de los *currus falcati* está aludida de manera explícita en la estrofa 1347, en la cual un espía de Alejandro avisa al general macedonio de que la vanguardia del ejército de Darío la formaban «çient mill carros de espessa madera» (carros no tornos), que corrían a gran velocidad y que «todos eran tajantes como foz podadera». El sincretismo metonímico no impide la evidente interpretación: lo que era *tajante* no eran los carros sino las *fozes* de que iban provistas sus ruedas. Por ello, quizás no sería descartable una lectura *fuzijos* (o *fozijos*) en 1981c y *fozijados* en 2059c.

En el plano semántico, si *foçijado* es, como considero, un derivado de *foçijo*, el primer hemistiquio del v. 2059c resulta ser rigurosamente homólogo del del v. 1981c: los *carros con fuçijos* de este son los *carros foçijados* de aquél. Y, en última instancia, pienso que los dos versos enteros expresan lo mismo, y que, por tanto, podemos guiarnos por el segundo hemistiquio de 1981c para enmendar el correspondiente de 2059c.

4. En este segundo hemistiquio hay otro difícil lugar crítico de interpretación y enmienda más intrincada que el primero. Recordemos que en O el verso es «los carros tornados: *con* todas sus guaridas», y en P «los carros foçixados en todas guaridas». Me estoy refiriendo ahora a la lección *guaridas*, que no hace sentido y esconde manifiestamente un error, pero siendo común a los dos manuscritos ha disuadido sin duda a los editores del *Alexandre* de proponer o introducir alguna enmienda. Por tanto, no queriendo intervenir en el plano del significante, se han visto abocados a forzar la interpretación semántica. Dana A. Nelson se abstiene de pronunciarse en este punto.

noras. Sin embargo, este pasaje del *Apolonio* no creo pueda alegarse como testimonio del temprano ensordecimiento de las sibilantes, como a veces se hace, lo cual es poco verosímil si se fecha la obra en 1240, como hace la Academia en el *CORDE*, ni aun en 1270, según sospecha Manuel Alvar en su magna edición. Yo lo considero signo, uno más entre otros muchos, de la tardía composición de ese poema, que situó en la segunda mitad del siglo XIV. Obviamente, este punto es objeto de un trabajo separado que espero poder publicar.

²³ Véase LLOYD 1993: 423-28 y *passim*.

Jesús Cañas da a *guarida* globalmente en el *Alexandre* los significados de ‘cura, curación, salvación, protección’. Nada de eso conviene al v. 2059c. Ciñéndose a este, García López entiende *guaridas* como ‘defensas, protecciones’, y Casas Rigall como ‘defensas’. Pero ni los cubículos de los carros de combate de la Antigüedad, ni aun de los de nuestro tiempo, podían tener *guaridas*, si por *guarida* entendemos, con NEBRIJA 1495: 106 un espacio donde acogerse, esconderse, protegerse el que huye: *profugium, refugium, confugium, receptaculum, propugnaculum*.

Por otra parte, remitiéndonos a los realia históricos, los *currus falcati* no eran armas defensivas, sino única y exclusivamente ofensivas, y queda excluido suponer que en ellos cupiera cualquier instalación o mecanismo destinados a la defensa. Más bien al contrario, su indefensión y fragilidad los condenó al desuso y la desaparición (las causas las precisa claramente Vegetio en *Epitoma rei militaris*, III, 24). Por todo ello, la coocurrencia sintagmática de *carros foçijados* con *guarida* (<guarir) no es semánticamente pertinente. Todo lo contrario ocurriría con un arma defensiva, como vemos en el *Cantar de Mio Cid*, donde el escudo puede ser sujeto del verbo *guarir* ‘proteger’ (v. 3680-81): «por medio de la bloca el escudo·l’ quebrantó, / no·l’ pudo guarir, falsó·le la guarnizón».

Ciertamente, el sustantivo *guarida* no es ajeno al idioléxico del autor del *Alexandre*. En el poema se encuentra en otras dos ocasiones. En la cuaderna 2086d tiene el significado de ‘refugio, lugar donde salvarse, salvación’, que es lo que buscaba angustiosamente el fugitivo rey Poro, después de su estrepitosa derrota frente a los griegos: «¡Non veyé en el siglo nulla otra guarida!». Pero es obvio que ninguna analogía semántica hay entre esta *guarida* y las *guaridas* presuntamente existentes en los carros falcados. Y desde luego, nada tienen estas que ver con la *guarida* de la estrofa 2249d, donde es sustantivo verbal resultativo con el significado de ‘sanación, curación’, derivado de *guarir* ‘sanar, recobrar la salud, curar’, como en francés *guérir/guérison*, refiriéndose a la grave lesión que sufrió Alejandro en el asalto a Sudraca:

2249 Ovieron en tod’ esto a fallar la ferida,
fallaron la saeta que yazié escondida;
prometieron atanto que non avié medida
al que les sopies’ dar consejo de guarida.

Dicho esto, se puede añadir que el verbo *guarir* tiene un apreciable índice de frecuencia en el *Alexandre*, nada sorprendente en un texto del s. XIII, en el cual dicho germanismo gozaba de una gran vitalidad en los romances hispanos. Cuento en el poema aproximadamente 28 ocurrencias en sus diversas formas y acepciones. Y sin embargo nada de ello basta para justificar una lección *guaridas* en el segundo hemistiquio del v. 2059c.

Considero que, como hemos visto en otros casos, también en este nos encontramos ante un error de copia producido en un antígrafo común a los ms. O y P. Un escribano leyó *guaridas* donde el arquetipo tenía *guarnidas*. En este caso, el error probablemente se debió a un descuido bastante frecuente, que consistía en ignorar la tilde super-

puesta de abreviatura de nasal, es decir una grafía *guarñidas*, que había de leerse *guarnidas*.

El germanismo *guarnir* tuvo, como *guarir*, fuerte implantación en castellano medieval. Nada sorprende, por ello, que lo encontremos con cierta frecuencia en el *Alexandre*, tanto más cuanto que, por su significado, su grado de probabilidad es alto en un texto donde se narra una expedición militar. Efectivamente, *guarnir*, su derivado y sucesor *guarnecer*, así como los nominales que de ellos proceden, suelen ocurrir en los textos medievales en situaciones o entornos bélicos, incluido el modo paródico, como es el caso del *Libro de buen amor*, en la batalla de don Carnal y doña Cuaresma.

En el *Alexandre*, en construcción intransitiva, *guarnir* implica por antonomasia ‘dotar, equipar o pertrechar con armas’. Así, Alejandro «Mandó todas sus gentes, otro día, guarnir» (v. 601), que tiene su correspondiente y esperable réplica en *Fernán González* (v. 682a): «Mandó luego el conde a sus gentes guarnir» (compárese *Cid*, v. 986: «apriessa vos guarnid e metedos en las armas!»). El cuerpo expedicionario de Alejandro en Asia, sus mesnadas, no eran muy numerosas, pero estaban bien pertrechadas «eran bien guarnidas» (245a). El participio *guarnido* expresa el estado de lo que ha sido pertrechado con armas. El contexto puede resaltar el aspecto ofensivo y amenazante de las armas que se visten: «enbió a Issón muchas gentes guarnidas» (914c); «e vinién a la villa irados e guarnidos» (1138c). Pero los combatientes también se guarnían con armas defensivas: «cuitados de los golpes, maguer eran guarnidos» (2202b). El conjunto de las armas, la armadura, asumen un valor simbólico de poderío y fuerza cuando son las del caudillo, en este caso, las esplendorosas de Alejandro con las que se viste para mostrarse ante su ejército y tranquilizarlo tras haber estado al borde de la muerte: «A cab de pocos días el rëy fue guarido, / ixió que lo vidiessen de sus armas *guarnido*» (913a-b).

Además de las armas en sentido estricto *guarnir* puede comprender todo aquello útil a los combatientes para el cumplimiento de su misión, así, los dos ricos infanzones persas que tras el rapto de Darío se pasan del lado de Alejandro «eran bien guarnidos d’armas e de cavallos» (v. 1735b). Los caballos han sido hasta el siglo XX importantes auxiliares en las guerras, y lo fueron destacadamente en las campañas de Alejandro al dotar a sus tropas de gran movilidad frente a la lentitud de los elefantes y las pesadas formaciones persas (cf. estrofas 2060-61).

Guarnir puede construirse con una expansión preposicional que explicita el objeto o instrumento con que se dota, equipa o pertrecha algo o a alguien, en general armas: el joven Alejandro estaba «de sus armas guarnido» (187b); y su bella mesnada estaba «bien guarnida» de armas y de *cueres* (*corazones* = ‘valentía, coraje’) (1294b-c). Los traidores Bessus y Narbozones van guarnidos cuando se disponen a perpetrar su crimen: «espadas sobre manos, de sus armas guarnidos» (1713b). Menelao acude a su duelo contra Paris «bien guarnido de armas de mucho grant valor» (476c).

Por otra parte, el sujeto de *guarnir* puede ser [+ no humano] e incluso [+ no viviente]. Por ejemplo, los caballos habían de ser guarnidos con diversos artefactos como, en el caso de Bucéfalo, *freno*, *siella*, *fazquía*, *fiviella* y *cofia*, todo lo cual hizo que el caballo «¡Valié, quando fue guarnido, más que toda Castiella!» (v. 118d). Para entrar

en el combate se los aderezaba con diversas cubiertas de protección, incluso de hierro o acero, como lorigas o, más tarde, armaduras, lo que les confería un aspecto terrorífico comparable con el de las atroces langostas del Apocalipsis: «las langostas semeiauan caualllos *guarnidos* pora en batalla ... e uistien lorigas assi cuemo lorigas de fierro»²⁴.

Seres no vivientes, objetos o cosas, pueden también ser *guarnidos* para cumplir una función. Las puertas pueden estar «bien guarnidas de cerraduras»²⁵, las ciudades de muros y torres, como la impresionante Calatrava, que cerraba el paso a los cruzados de las Navas de Tolosa en 1212: «es essa Villa guarnida de Muro e de Baruacana e de Carcauas. e de Torres» (Alfonso X, *Estoria de España* II, 1995: fol. 299v^o).

Pero en el v. 2059c. del *Alexandre* la simple y sola enmienda de *guaridas* en *guarnidas* no genera un enunciado gramatical. Recordemos de nuevo que en O el verso es «los carros tornados: con todas sus guaridas», y en P «los carros foçixados en todas guaridas». Para los escribas de las ramas O y P el sustantivo *guaridas* satisfacía las condiciones de gramaticalidad de la frase a nivel superficial, obviando su inadmisibilidad semántica. En la rama O alguien consolidó la naturaleza nominal de *guaridas* mediante la inclusión de un determinante posesivo: «sus guaridas». Ese posesivo me parece una adición del copista de O, pero que está ausente en el ms. P, y que tampoco existía en el arquetipo, y ha de suprimirse. Tras nuestras dos enmiendas obtenemos en O «con todas guarnidas», y en P «en todas guarnidas», obviamente agramaticales, pues falta el sustantivo nuclear de la frase preposicional. Ese sustantivo solo puede esconderse en *todas*, lectura, a mi entender, deturpada, por culpa, nuevamente, del mal desciframiento de la escritura de un antígrafo. En este caso se trata de la confusión, no infrecuente, de <r> y <t>. En el arquetipo supongo se leía *rodas* ‘ruedas’. También los manuscritos del *Alexandre* nos ofrecen ejemplos de este error, como en los versos 507a y 578a donde a Ajax Telamón (Telamonio) lo llama el ms. O «Ayaz el Relamon», mientras que el ms. P da una grafía más próxima a la del arquetipo: «el Tolomon». El verso 856a carece de sentido en O: «Los taios eran d oro: fechos a grant lauor», pero es perfectamente semántico en P: «Los rrayos eran de oro fechos a grañt lauor». Los rayos son los radios de las ruedas del suntuoso carro de Darío. De manera similar, en el verso 1170c el ms. O lee: «troxo Bacus a Jupiter: que les diesse carrera», mientras que el ms. P transmite la lectura correcta: «rrogo Bacus a Jupiter que les diese carrera».

Mi enmienda plantea una cuestión subsidiaria: ¿Ha de corregirse también *roda* en *rueda*? Y la respuesta no es en absoluto evidente, porque ambas variantes son aceptables sin alteración en el plano semántico. La falta de diptongación de *roda* la marcaría diatópicamente como no castellana, pero su procedencia podría estar tanto en occidente, en hablas limítrofes con el gallego-portugués, como en oriente, de zonas contiguas al catalán.

²⁴ MONTGOMERY/BALDWIN 1970: 430-31. Por una loriga iba cubierto el caballo soberbio del *Libro de buen amor*, 237c: «lorigas bien levadas, muy valiente se siente».

²⁵ ALFONSO X, *General Estoria*. Cuarta parte II (c. 1280), ed. SÁNCHEZ-PRÍETO BORJA 2009: 322.

No se puede excluir con total certeza que *roda* remonte al arquetipo. Pero es difícil pronunciarse con seguridad, porque las grafías de [ó] tónica son vacilantes en los dos manuscritos. En el más antiguo, O, alternan <o> y <ue>, mientras que, en el más reciente, P, domina el resultado diptongado, pero será a consecuencia de la sistemática modernización a que el amanuense del siglo XV sometió el texto. He aquí una muestra:

manuscrito O	manuscrito P
<i>corpo/s</i> : 21 // <i>cuerpo/s</i> : 31	<i>corpo/s</i> : Ø // <i>cuerpo/s</i> : 61
<i>bon/o/a</i> : 180 // <i>bueno/a</i> : 31	<i>bon/o/a</i> : Ø // <i>bueno/a</i> : 302
<i>noua/s</i> : 30 // <i>nueua/s</i> : 6	<i>noua/s</i> : Ø // <i>nueua/s</i> : 33
<i>nostro/a</i> : 64 // <i>nuestro/a</i> : 2	<i>nostro/a</i> : Ø // <i>nuestro/a</i> : 80
<i>porta</i> : 4 // <i>puerta</i> : 10	<i>porta</i> : Ø // <i>puerta</i> : 15

En base a esos pocos ejemplos se podría concluir que la escritura fluctuante de O no refleja una real oposición fonética. Es decir, que, *corpo* es simple grafía arcaizante de *cuerpo*, grafía arcaizante que puede reflejar el sistema ortográfico vacilante del copista, pero que probablemente remonte a la escritura del arquetipo. De hecho, P también contiene pasajes en los que se podría rastrear un resultado <o> del arquetipo. Formas rizotónicas de *contar* aparecen no diptongadas en v. 1197a (*contan*), y v. 2288a y 2289d (*conto*). En cuanto a la forma *cuenta* (nombre o verbo), domina en el ms. O (1 vez *conta* y 13 *cuenta*), mientras que P escribe 11 veces *cuenta*, pero 4 veces *conta*. Y es notable que el copista de P conserva *conta* cuando se lo impone la rima, que ha de proceder del arquetipo. Así, en la estr. 510 *conta* rima con *honta/afronta/Demofonta*, y en 1013 con *Dodonta/monta/onta*. Y en estr. 1812 respeta *conta* para guardar la asonancia o-a con *angosta/langosta/denosta*. Pero también en interior de verso escribe *conta* en v. 1197a y 2137a. Podemos inferir, según creo, que *conta* es forma que se hallaba en el arquetipo, y quizás también *conto* y *contan*. En el ms. O, en la estrofa 510, *conta* rima con *onta/afruenta/Demofonta*. Y en 1013 la armonización fonética queda peor parada, pues el amanuense escribe *cuenta* en rima con: *don Anta [=Dodonta]/monta/afruenta*. Tampoco respeta aparentemente la asonancia en la estr. 1812 y escribe *cuenta* como correlato armónico de *angosta/lagosta/denuesta*. A la inversa, en estr. 95 hace rimar *scola* con *espuera/auuela/moçuela*, y ello induce a pensar que *scola* es una pura grafía anticuada de *scuela*. La escritura *escuela* se repite en interior de verso, en 1054c. En las dos ocasiones el ms. P presenta la forma diptongada *escuela*. En un caso así es difícil pronunciarse sobre cuál sería la lección del arquetipo. Pero a veces sí se puede alcanzar cierto grado de certidumbre, como en el verso 1812d, que acabamos de citar. El ms. P lee *denosta*, que preserva la asonancia o-a, en cambio el ms. O presenta la forma «moderna» *denuesta*, que la rompe. Parece lógico suponer que *denosta* remonta al arquetipo²⁶. En cambio, en la estr. 790 ambos manuscritos escriben *denuesta*, en rima con *puesta/cuesta/repuesta*.

²⁶ Desde los orígenes del castellano la forma predominante y esperable es *denuesta*, pero la grafía *denosta* no es un hápax pues se hallan casos en el s. XIII, por ejemplo, en textos de Alfonso X.

Como se puede apreciar, el análisis de las variantes gráfico-fonéticas en los dos testimonios del poema es arduo, y extenderlo al conjunto del texto exigiría mucho esfuerzo y tiempo. Baste lo aquí expuesto como apoyo a mi suposición de que *toda* puede remontar a *roda* en el arquetipo, y ello a pesar de que en todos los casos restantes los dos manuscritos, solo transmiten la lección *rueda* (14 veces en O y 15 en P).

Aplicando nuestra última enmienda, llegamos en la reconstrucción a la fase siguiente: O «con ruedas guarnidas», y P «en rruedas guarnidas». Queda por solventar la discrepancia de preposiciones entre los dos manuscritos, que creo se logra fácilmente. Entre los sintagmas «carros con ruedas» y «carros en ruedas», el primero es gramatical pero el segundo no lo es, o, en el mejor de los casos, no es idiomático. Adoptamos, pues, «carros con ruedas guarnidas».

En el plano semántico cabe añadir algún comentario en apoyo de la enmienda. Los carros son *foçixados* porque están provistos de *foçixos* u *hocejos*, hoces que podían ir fijadas en diversos puntos del vehículo, pero lo estaban particularmente en las ruedas, donde, acopladas a los ejes o a los radios, y al girar con ellos, seccionaban cuanto alcanzaban a tocar. La misma idea se repite en el segundo hemistiquio, pero con una elipsis transparente: las *ruedas guarnidas* son guarnidas de hoces o de hocejos.

Los carros falcados fueron empleados por casi todos los pueblos de la Antigüedad, excepto los romanos, de ahí que se los encuentre mencionados en numerosas fuentes documentales, entre ellas la Biblia. Voy a proponer de esta una muestra comparativa, limitándome a un solo lugar, lo cual nos permite contrastar diversas versiones en el tiempo. Me refiero a *Macabeos* 2, 13.2, donde se indica la composición del ejército de Antioco Eupátor al mando del general Lisias, que no era muy diferente, salvo en las dimensiones, de la del de Darío III al que se había enfrentado Alejandro un siglo antes. Tenía, como este, peones, caballeros, elefantes y carros falcados. En el romanceamiento de los libros de los Macabeos, de mitad del s. XIII (ms. Escorial, I-i-6), se designa a estos carros como *carros guarnidos* (WIESE 1930: 345r^o), es decir, con la misma elipsis que las *ruedas guarnidas* del *Alexandre*. La expresión se conserva en la *Biblia ladinada* I-i-3 de El Escorial, de hacia 1400²⁷, que reproduce el citado romanceamiento.

Pero la elipsis podía no ser, o dejó de ser, evidente y en traslados posteriores encontramos *carros con fachas*, versión que quizás indica que ya los autores no se hacían una idea muy precisa de cómo iban guarnidos aquellos antiguos carros de combate²⁸. En el siglo XX, BOVER/CANTERA BURGOS²⁹ proponen escuetamente y con justeza, «carros con hoces», expresión que es evidente correlato literal de «carros con fuçijos» y «carros foçixados» de *Alexandre* 1981c y 2059c.

²⁷ LAZAR 1995: 527r^o. En realidad, reproducción del romanceamiento bíblico contenido en el ms. Escorial I.I.6, de hacia 1250 (ENRIQUE-ARIAS 2010).

²⁸ *Biblia romanceada* (LAZAR et al. 1994), *Escorial Bible I.J.4* (HAUPTMANN/LITTLEFIELD 1987: 498). A partir de observaciones lingüísticas, los editores (p. XXVI) sitúan el texto en el primer tercio del s. XV.

²⁹ *Sagrada Biblia* (ed. BOVER/CANTERA BURGOS 1957).

Los letrados del *scriptorium* del maestro Juan Fernández de Heredia al trasladar las *Vidas paralelas* de Plutarco llaman a veces a los carros falcados «carros de batalla»³⁰, pero también recurren al adjetivo verbal *guarnidos* especificándolo con un complemento instrumental: «los carros guarnidos de las falçes»³¹. Ya sabemos que «las falçes» de esos carros estaban instaladas en las ruedas, y ello me confirma en la lectura del v. 2059c que propongo, como conclusión del análisis hecho hasta aquí: «los carros foixados, con ruedas guarnidas»³². Por el contrario, en el verso 1981c el autor prefirió insertar en el segundo hemistiquio una aposición atributiva, encarecedora de los terribles *fuçijos*, que son calificados de «fuertes aguisamientos», donde *aguisamiento* significa ‘artefacto o ingenio instalado sobre algo con fines bélicos’.

Bibliografía

- ALFONSO X: *General Estoria*, 10 vol., ed. P. SÁNCHEZ-PRieto BORJA, Madrid 2009
- ALFONSO X: *Estoria de España* II, ed. L. A. KASTEN/J. J. NITTI, Madison WI 1995, citado apud *CORDE*
- ÁLVAREZ RODRÍGUEZ, A. (ed.) 2009: *Vidas semblantes*. Versión aragonesa de las *Vidas paralelas*, patrocinada por Juan Fernández de Heredia, Zaragoza
- BARÁIBAR Y ZUMÁRRAGA, F. 1903: *Vocabulario de palabras usadas en Alava y no incluídas en el Diccionario de la Real Academia Española*, Madrid
- BATTAGLIA, S. 1961-2002: *Grande dizionario della lingua italiana*, 21 vol., Torino
- BLAISE, A. 1954: *Dictionnaire latin-français des auteurs chrétiens*, Strasbourg
- Cancionero de Baena = Cancionero de Juan Alfonso de Baena*, edición y estudio de B. DUTTON/J. GONZÁLEZ CUENCA, Madrid 1993
- Cantar de Mio Cid*: ed. de A. MONTANER, Barcelona 2011
- CAÑAS MURILLO, J. (ed.) 1988: *Libro de Alexandre*, Madrid
- CASAS RIGALL, J. (ed.) 2014: *Libro de Alexandre*, Madrid/Barcelona
- CASTIÑEIRAS GONZÁLEZ, M. A. 1996: *El calendario medieval hispano*. Textos e imágenes (siglos XI-XIV), Salamanca
- CATENA, E. (ed.) 1985: *Libro de Alejandro*, Madrid
- CHUECA GOITIA, F. 2001: *Historia de la arquitectura española*, 2 vol., Ávila
- COLKER, M. L. (ed.) 1978: *Galteri de Castellione Alexandreis*, Padova
- COOPER, L. (ed.) 1985: *La Gran Conquista de Ultramar*. Text and concordance of Biblioteca Nacional manuscript 1187. Edition, study and notes by Louis COOPER, with the assistance of Franklin M. WALTMAN, Madison WI
- CORDE* = REAL ACADEMIA ESPAÑOLA, *Corpus Diacrónico del Español* (en línea: <http://www.rae.es>)
- DCECH* = COROMINAS, J./PASCUAL, J. A. 1980-1991: *Diccionario crítico etimológico castellano e hispánico*, 6 vol., Madrid
- DUTTON, B. (ed.) 1978: GONZALO DE BERCEO, *La Vida de Santo Domingo de Silos*. London
- ENRIQUE-ARIAS, A. (ed.) 2010: *La Biblia Escorial I.I.6. Transcripción y estudios*. Logroño
- FALQUE REY, E. (ed.) 1994: *Historia Compostelana*, Madrid
- FERNÁNDEZ DE HEREDIA, J. ca. 1379-1384: *Traducción de Vidas paralelas de Plutarco*, I, ed. de J. M. CACHO BLECUA, Zaragoza 2002, citado apud *CORDE*

³⁰ FERNÁNDEZ DE HEREDIA, fol. 100v°. ÁLVAREZ RODRÍGUEZ 2009: 245 ofrece la lección «carros de cavallo», que me parece *deterior*, porque los carros de combate solo podían ser de caballos.

³¹ Fol. 111v°, ÁLVAREZ RODRÍGUEZ 2009: 272.

³² La escansión ha de hacerse con hiato en *ruedas* o en *guarnidas*.

- FERNÁNDEZ DE SANTAELLA, R. 1499: *Vocabularium ecclesiasticum*, Sevilla
- GARCÍA, M. (ed.) 1992: GONZALO DE BERCEO, *Los signos del juicio final*, in: URÍA, I. (ed.), GONZALO DE BERCEO, *Obra completa*, Madrid: 1035-61
- GARCÍA DE DIEGO, V. 1928: «Notas lexicas», *RFE* 15: 234-39
- GARCÍA LOMAS, A. 1949: *El lenguaje popular de las montañas de Santander*. Fonética, recopilación de voces, refranes y modismos. Santander
- GARCÍA LÓPEZ, J. (ed.) 2010: *Alexandre*, Barcelona
- GIFFORD, D. J./HODCROFT, F. W. (ed.) 1966: *Textos lingüísticos del medioevo español*. Oxford
- GÓMEZ AGUADO, E. (ed.) 1992: cf. ROSAL, F. del
- GORDALIZA APARICIO, R. 1988: *Vocabulario Palentino*, Palencia
- HAUPTMANN, O. H./LITTLEFIELD, M. G. (ed.) 1987: *Escorial Bible I.J.4*, Madison WI
- IBARRA Y RODRÍGUEZ, E. 1904: *Documentos correspondientes al reinado de Ramiro I*, Zaragoza
- LAZAR, M. (ed.) 1995: *Biblia Ladinada I.J.3*, 2 vol., Madison WI
- LAZAR, M./PUEYO MENA, F. J./ENRIQUE-ARIAS, A. (ed.) 1994: *Biblia Romanceada*. Real Academia de la Historia Ms. 87, 15th century, Madison WI
- LEDESMA RUBIO, M.^a L. 1989: *Cartulario de San Millán de la Cogolla*, Zaragoza
- LLOYD, P. M. 1993: *Del latín al español*. 1. *Fonología y morfología históricas de la lengua española*, Madrid
- MENÉNDEZ PIDAL, R. 1980: *Orígenes del español*. Estado lingüístico de la Península ibérica hasta el siglo XI, en: ID, *Obras*, vol. 8, Madrid
- MIGNE, J.-P. (ed.) 1854: *Historia Compostellana*, in: *Patrologiae Cursus Completus*, series secunda, vol. 170, Paris: 879-1236
- MLW = *Mittellateinisches Wörterbuch bis zum ausgehenden 13. Jahrhundert*, vol. 2 (1999), München
- MONTGOMERY, T./BALDWIN, S. W. (ed.) 1970: *El Nuevo Testamento según el manuscrito escurialense I-j-6*, Madrid
- NEBRIJA, E. A. de 1492: *Diccionario latino-español*. Ed. facsímil. Estudio preliminar por G. COLÓN y A.-J. SOBERANAS, Barcelona 1979
- NEBRIJA, A. de ca. 1495: *Vocabulario español-latino*, Salamanca
- NELSON, D. A. (ed.) 1979: GONZALO DE BERCEO, *El libro de Alexandre*, Madrid
- OED: *Oxford English Dictionary*. Oxford. Diversas eds. y años
- PALENCIA, A. de 1490: *Universal vocabulario en latín y en romance*, s.l. [Sevilla]
- REW = MEYER-LÜBKE, W. 1935: *Romanisches Etymologisches Wörterbuch*. 3. vollständig neu bearbeitete Auflage, Heidelberg
- ROSAL, F. del ca. 1610: *Diccionario etimológico*. Alfabeto primero de Origen y Etimología de todos los vocablos originales de la lengua Castellana, ed. facs. y estudio preliminar de E. GÓMEZ AGUADO, Madrid 1992
- RUIZ ASENCIO, J. M./MARTÍN FUERTES, J. A./HERRERO JIMÉNEZ, M. (ed.) 1995: *Colección documental del archivo de la Catedral de León*, León
- RUFFINATTO, A. (ed.) 1978: *La vida de Santo Domingo de Silos* de Gonzalo de Berceo, Logroño
- Sagrada Biblia*, versión crítica sobre los textos hebreo y griego por J. M. BOVER y F. CANTERA BURGOS, Madrid 1957
- SÁNCHEZ GONZÁLEZ DE HERRERO, M.^a N. (ed.) 2000: *Documentos de los archivos catedralicio y diocesano de Salamanca* (nº 27), Salamanca, citado apud CORDE
- SERRANO, L. 1930: *Cartulario de San Millán de la Cogolla*, Madrid
- SERRANO Y SANZ, M. 1906: «Documentos relativos a la pintura en Aragón durante los siglos XIV y XV», *Revista de Archivos, Bibliotecas y Museos* 14: 467
- SUÁREZ M. F. 1954: *Sueños de Luciano Pulgar*, Bogotá
- TERREROS Y PANDO, E. de 1787: *Diccionario castellano con las voces de ciencias y artes*. II, Madrid
- TLFi = *Trésor de la langue française informatisé*, <http://atilf.atilf.fr/tlfv3.htm>
- UBIETO ARTETA, A. 1960: *Cartulario de Albelda*, Valencia
- URDIALES CAMPOS, J. M. 1966: *El habla de Villacidayo (León)*, Madrid
- WIESE, L. (ed.) 1930: *Los libros de los Macabeos*, Münster

Mateo Alemán y la gramática castellana¹

María Heredia Mantis (Huelva)

Abstract: Mateo Alemán was not a professional grammarian, but a bachelor working on merchandise trade who, at some point, decided to write and publish an orthography work. This fact included him within the grammatical diatribe of the 16th and 17th centuries. The present study will discuss if the author could consider the idea of writing a Castilian language grammar and present the testimonies that support this hypothesis. Therefore, the grammar and orthographical knowledge attributed to Aleman will be analysed through his several works.

Keywords: Mateo Alemán, *Ortografía castellana* (1609), Linguistic historiography, Spanish grammar in sixteenth-century, Linguistic ideas

Más allá de ese mastodonte en palabras que es el *Guzmán de Alfarache*, Mateo Alemán publicó una *Ortografía castellana* en 1609. El libro se estampó en Ciudad de México, a donde había emigrado, al parecer, por razones económicas, a las que cabría añadir alguna otra razón personal². Se trata, en efecto, de un tratado de ortografía, pero, en vez de describir fonemas, relaciones entre letras y «voces» o dar reglas ortográficas para la escritura, el discurso se construye en torno a anécdotas personales y a reflexiones acerca de las costumbres ortográficas, la enseñanza de lectura y escritura y en la ortografía de los libros impresos. No quiere decir ello que Alemán no se aventure en las cuestiones propiamente ortográficas, pero estas no conforman el grueso de la obra y ni siquiera llega a describir todas las letras o voces de manera minuciosa.

Los aspectos autobiográficos presentes en la *Ortografía* han sido ampliamente analizados por PIÑERO 1967, RAMÍREZ SANTACRUZ 2014a, 2014c, 2016 o PAZ 2002, y se han tenido en cuenta para reconstruir la biografía de Alemán, que, entre otras cosas, va dejando aquí y allá noticias sobre las razones de su viaje a México, de la propia

¹ Este trabajo se enmarca en el contrato predoctoral FPU 14/00067 financiado por el Ministerio de Educación, Cultura y Deporte del Gobierno de España y en los proyectos de investigación MINECO FFI2015-63501-P y PAIDI HUM-7875. Cuenta con el apoyo del Centro de Investigación en Patrimonio Histórico, Cultural y Natural de la Universidad de Huelva.

² Por los testimonios que han sobrevivido a los siglos, concretamente la solicitud de licencia de viaje presentada al Consejo Supremo de Indias así como por los preliminares de la *Ortografía castellana*, sus biógrafos señalan como razón principal la poca fortuna que el contador Alemán encontró en Sevilla, tanto en su matrimonio y relaciones sociales como en sus negocios. Véase LEONARD 1949: 317-19, CROS 1971: 52, RICO 1983: 932, GÓMEZ CANSECO 2012: 775, PIÑERO Y DOMÍNGUEZ 2014: CV-CVI y RAMÍREZ SANTACRUZ 2014a: 150.

composición de la *Ortografía castellana* o de la relación que lo unió a otros hombres de letras durante los años vividos en Sevilla y en Madrid. No obstante, la faceta de Alemán como ortógrafo – acaso podríamos decir gramático – o protolingüista ha quedado significativamente al margen en los discursos formulados en torno a su vida y a su obra.

1. Las fuentes ortográficas de Alemán

Si bien cursó estudios universitarios de Medicina en Alcalá de Henares y tal vez de Leyes en la universidad hispalense, el sevillano fue más un escritor que un letrado versado en asuntos gramaticales y, desde luego, parece que se mantuvo lejos del mundo universitario en esos años decisivos de su biografía. Aun así, la descripción lingüística que se plasma en la *Ortografía castellana* se ha puesto en relación con la llamada «corriente gramaticista» de los siglos XVI y XVII. CANO 1993 señaló, como ya hiciera NAVARRO TOMÁS 1950: XVIII-XX, la gran deuda que Alemán tuvo con Nebrija. Es más, de entre todos los tratadistas y maestros de letras que pudo leer, al nebriense es al único que nombra, lo cual demuestra el profundo respeto que Alemán tuvo por el gramático de la universidad salmantina. La mención se hace en referencia al uso de «h» en contextos fónicos en los que no se pronuncia ningún sonido:

Este absuzdo, lo es tanto, como lo sintio nuestro dotisimo maestro Antonio de Lebziya; el qual, procuzó quitazla en muchos lugazes, q[ue] la usavamos con mal fundamento (*Ortografía*, f. 58r^o)³.

En líneas generales, Alemán sigue la línea inaugurada por Antonio de Nebrija en su *Gramática de la lengua castellana* de 1492. Es difícil que llegara a conocer las *Reglas de Orthographia* de 1513 debido a su escasa difusión, aunque no cabe descartarlo por completo, dada la considerable coincidencia con lo que estableció Nebrija en la *Gramática*. Dicha línea ha sido identificada por los estudiosos de la historiografía lingüística como corriente foneticista o de ortografías fonéticas, esto es, aquella que defendía la univocidad de las grafías españolas, frente a la corriente etimologista inaugurada por López de Velasco (SALVADOR PLANS 1980, ESTEVE SERRANO 1982, MAQUIEIRA RODRÍGUEZ 2006a: 371-73, 2006b: 496-505). Esta línea de pensamiento ortográfico partía del principio de Quintiliano «Ego, nisi quod consuetudo optinuerit, sic scribendum quidque iudico quomodo sonat» (Quintiliano, *Institutio oratoria*, I, VII), que invitaba a escribir como hablamos y a hablar como escribimos. Fue introducida en la tradición ortográfica española a partir de la *Gramática* de Nebrija (*Gramática*, 29 [f. 9v^o]), y continuada por muchos tratadistas a lo largo de los siglos

³ Alemán utiliza un tipo gráfico antiguo de «z» medieval similar gráficamente a un 2 para representar la consonante vibrante simple /r/, mientras mantiene la grafía «r» para representar en todos los contextos la vibrante múltiple /r/, como se expone en HEREDIA 2016: 210. En ocasiones no atiende a su propia regla y continúa utilizando «rr» para /r/ en contextos intervocálicos.

XVI y XVII. La de Mateo Alemán es una de las propuestas más radicales hasta su momento, ya que la mayoría de tratadistas foneticistas, como Valdés en su *Diálogo de la lengua* o Alejo Venegas en su *Tractado de Orthographia*, admiten argumentos etimológicos para ciertos usos ortográficos, especialmente cuando están sustentados en el *uso*, es decir, en la escritura de los grandes autores literarios del castellano. Y así lo explicita Alemán:

Digase cada cosa como suena, pan el pan, i carne la carne, como esta dicho, estampemos con letzas, las mismas q[ue] pronunciamos, no añadiendo ni quita[n]do pues no es necesazio, como ponez poeta con diftongo no teniendolo la lengua Castellana, ni se halla en ella uno ni alguno de los tzavados q[ue] usan los latinus (*Ortografía*, f. 19r^o).

Para ESTEVE SERRANO 1982: 43, la ortografía de Alemán es «el primer intento notable de reforma ortográfica en el siglo XVII», pero CANO 1993: 72-73 aprecia numerosas incongruencias en la postura de Alemán en las que, sin razón aparente, vuelve a la tradición escritural o etimológica. Uno de los tantos ejemplos que muestra es la propuesta para los fonemas /k/ y /ts/, para los que propone correspondientemente las grafías «c» y «ç», aunque mantenga el uso de «c» para el fonema /ts/ ante las vocales e, i, y el de «q» ante las mismas vocales para el fonema /k/, como venía siendo común en la tradición escritural del siglo XVI, dando así preminencia al *uso* frente a la univocidad grafía/fonema. Cano cuestiona si estos «lapsus», «errores» o, simplemente, convicciones ancladas en la tradición gráfica puedan deberse a la enfermedad de la que se habla en los preliminares de la *Ortografía castellana*, o si más bien no apreciaba que estaba renunciando a su declaración inicial de intenciones respecto a la reforma ortográfica. No se olvide el tono beligerante en el que se despachaba el prólogo al lector contra la tradición ortográfica:

I aunq[ue], a mi discuzso natural, pazece q[ue] las tengo todas de mi paze, me atemoriza el ecesivo tzabajo, si dijeza mejoz un imposible, intentaz desarraigaz del entendimiento, lo q[ue] ya en el pazece cazatez indeleble. Fue leche con q[ue] se czio, abito q[ue] se vistió, i úso de q[ue] hizo lei, tzadicion o tzaicio[n] de los antiguos, i querran los modezmos (a su imitacio[n]) acabaz en ella, los unos poz no confesaz inozancia, i los otzos, por sustentaz la de sus pasados (*Ortografía*, «Letor», f. Vr^o).

Sin embargo, ya en la fe de erratas se había disculpado por los posibles errores no enmendados en su texto, escudándose en la tal enfermedad y en sus problemas de visión:

En el correjiz deste libzo hize lo q[ue] pude, algunos acentos van tzocados, i letzas poz otzas, aunq[ue] no altezan la sinificacion del vocablo, suplalo el prudente, i emiendolo el sabio, q[ue] no es posible correjiz bien sus obzas el autoz dellas; de mas, q[ue] la cozta vista i lazga enfezmedad me disculpan (*Ortografía*, «Erratas», f. IIv^o).

Sus palabras dejan entrever que no ha atendido excesivamente o con el detalle que hubiera deseado a la correcta aplicación de su reforma gramatical en el propio texto,

incluso en el *Problema* final dedicado a ejemplificar todas sus propuestas. Sin embargo, en ningún momento se disculpa por que sus reformas no sigan el principio fonetista, ni se excusa por dejarse influir por la tradición. Puede añadirse a esto el hecho – declarado por el propio autor – de que la mayor parte de la *Ortografía castellana* estuviera escrita antes de llegar a México:

me determiné a escrevir este discurso. No se lo pude imprimir, por no tenerlo acabado, quando me dispuse a pasar a estas partes; i porq[ue], como el q[ue] viene de otras estrañas, tuve por justa cosa, traer comigo alguna con q[ue] (quando aca llegase) manifestar las prendas de mi voluntad. I entre otras: eleji sola esta, q[ue] me parecio a proposito en tal ocasion, paraq[ue] por ella se publicase a el mundo, q[ue] de tierra nueva, de ayer conquistada, sale nueva i verdadera manera de bien escribir, para todas las naciones (*Ortografía*, «Mateo Alemán a Méjico Salutem Dat», f. III^vo).

No parece, pues, posible, que tales incongruencias se deban a la enfermedad, sino más bien a errores propios, debidos a su falta de conocimiento o formación en el campo gramatical. En otros casos, como el mantenimiento de las grafías «b» y «v», o «z» y «ç», para sonidos distintos, se puede plantear la cuestión siguiente: ¿en 1609, en la zona dialectal sevillana, seguían existiendo los fonemas que en la Edad Media representaban dichas grafías castellanas? Hay indicios de que no fue así en el primer caso, pero, en el segundo, los estudios dedicados al seseo y ceceo apuntan que, si bien es difícil considerar que existieran distintos fonemas⁴, los textos de Mateo Alemán no resuelven del todo la incógnita, al describirlos en su *Ortografía* como sonidos diferentes⁵.

Ciertamente, la mayoría de sus reformas y apuestas por tal univocidad no eran novedosas en cuanto a la aportación a dicha corriente foneticista, esto es, la ortografía de Alemán no es la primera en mostrar relaciones no unívocas entre grafías y sonidos, ni la primera en ofrecer soluciones. Un ejemplo es lo que ocurre con la propuesta de Mateo Alemán respecto a la grafía que representa al fonema /tʃ/:

⁴ Para la época que nos concierne, entre 1590 y 1610, se considera que en las zonas dialectales en las que se dan fenómenos de seseo (/s/ por /ts/), çeçeo (/ts/ por /s/) o zezeo (/dz/ por /z/), así como en las zonas distinguidoras, ya se han producido la fricativización de la serie dental /ts/ y /dz/ y el ensordecimiento de ambas series en /ts/ y /s/ respectivamente, por lo que el resultado de los fenómenos de confusión de sibilantes, seseo, çeçeo y zezeo sería un único fonema sordo, /s/ dorsoalveolar o coronal para el seseo y /ʃ/ dorsodental para el çeçeo. Véanse los trabajos de ALONSO 1947, 1951a, 1951b, 1951c, LAPESA 1957, CATALÁN 1957, 1982, MENÉNDEZ PIDAL 1962, ALVAR 1982, PASCUAL 1988, FRAGO 1989a, 1989b, MONDÉJAR 1991 y CANO 2013.

⁵ ALVAR 1982: 133-34 observa que la diferencia entre Z y Ç en los textos de Alemán era respecto al modo de articulación, una fricativa y otra africada, aunque no describiera articulatoriamente el fonema correspondiente a Z, lo cual sí lleva a CATALÁN 1982: 125-26 a la conclusión de que en realidad se trataba del mismo fonema, representado en dos grafías por tradición escritural. Ante la cuestión no resuelta, FRAGO 1993: 225 reconoce la necesidad de adentrarse en los textos de Mateo Alemán antes de seguir ofreciendo opiniones.

Pareceme pues, para evitar de todo punto, los inconvenientes dichos, q[ue] podíamos hazer la cuña del mismo palo, sacandola de las dos mismas, ch, tomando de cada una un poco, de la c, bolviendola del reves, en esta manera ꝛ, i de la h, la media luneta baja, pues tiene la misma hechuza, i siendo la suya facil, quedazà difereciada, para dezir con ella, ꝛa ꝛe ꝛi ꝛo ꝛu, en lugar de cha che chi cho chu (*Ortografía*, fol. 37v^o).

Así aparece impreso, con un símbolo similar a una c al revés, sin ningún rastro de ninguna luneta baja, lo cual pueda deberse a la inexistencia de un tipo gráfico más semejante a la grafía descrita por Alemán⁶. La grafía utilizada se corresponde a la que propone Pedro de Madariaga, una c al revés, pero no con la elegida por Benito Ruiz, una c unida a una h en un solo tipo gráfico. Sin embargo, no se ajusta así el planteamiento a ninguno de los dos, y Alemán presenta su propuesta en el séptimo capítulo del tratado como fruto de su propio pensamiento, por lo que todo apunta a que no conocía las formulaciones de los ortógrafos mencionados. La necesidad de una grafía simple para dicho fonema la observa partiendo de la *Gramática de la lengua castellana* de Nebrija, la cual afirma haber leído.

Por otra parte, RAMÍREZ SANTACRUZ 2014b: 276, en la introducción a su edición de la *Ortografía castellana*, afirma que Alemán leyó con gran atención a López de Velasco, cuya propuesta etimologista ataca constantemente en pasajes como el siguiente:

De la p, con lo ya dicho no uieza mas q[ue] dezir, porque con mui poquito la dejamos bien satisfecha, si los Gramaticos nos dejasen, mas quiezen por fuerza obligarnos, a pena de alevos ortografos, q[ue] (como ellos) pongamos ph a filosofo, i a todas las mas diciones en q[ue] las usan; ... Parecele al señor Gramatico, q[ue] nos tiene de supeditar, poniendo señales de suyos co[n] obligarnos a esczevir las diciones como ellos; i q[ue] no seza mucho hazerlo, pues ellos reconocen a los Griegos, imitandolos en todo quanto pueden (*Ortografía*, f. 65r^o-v^o).

Entiéndase que las censuras aquí vertidas apuntan directamente a este otro pasaje de la de López de Velasco:

assi las palabras Griegas que tuieren la letra .phi. se escriuiran con ella: como philosophia, orthographia, y las demas que en el capitulo de la p se hara lista (LÓPEZ DE VELASCO, 107-08).

Ningún eco se aprecia, sin embargo, de Antonio de Torquemada, que, en su *Manual de escribientes*, alega que para Nebrija la grafía «ph» representaba un sonido distinto de /f/ y procedente del griego, como apunta ESTEVE SERRANO 1982: 344-45:

Sienpre guarda esta letra su propio sonido, si no es en algunas diçiones griegas, donde, puesta delante della una h, hurta la pronunçiaçión y sonido de la f, y así escrevimos y pronunçiamos: philosophía, orthographia, phísica y otras diçiones semejantes. No sé de dónde pudo tener origen, porque, según el Antonio de Nebrixa, la pronunçiaçión de estas dos letras solía ser tan diferente de la f, que ninguna cosa tenía que ver la una con la otra, mas agora no sabemos qué pronunçiaçión era ésta, ni qué sonido tenía; lo que hallamos en el uso es poner y pronunçiar ph

⁶ He tratado con mayor detalle las cuestiones tipográficas referentes al uso de «ꝛ» para «ch» en los textos de Alemán en HEREDIA 2016: 209.

por f, avnque yo tanpoco condenaría sin que fuesen oýdos a los que, escreuiendo romançe castellano, escreviesen estas diçiones con la f, haziéndolas castellananas, pero los curiosos quieren que sienpre guarden su horde[n] y costunbre antigua (*Manual*, 109, f. 35v^o-36r^o).

basándose posiblemente en la descripción dada por el nebrijense:

La .p. ph. b. suenan expediendo la boz despues delos beços apretados mas o menos, por que la .p. suena limpia de aspiracion. la .ph. espessa. la .b. en medio. por que comparada ala .ph. es sotil. comparada ala .p. es gruessa (*Gramática*, 27-8 [f. 9r^o]).

No cabe la menor duda de que, de haber leído dicho tratado, o de haber entendido de esta manera la propuesta de Nebrija, Alemán habría arremetido sin dudarle contra el desacierto de haberlo considerado un sonido distinto a /f/.

2. La relación con otros gramáticos y tratadistas

Como vemos, Alemán no había leído la totalidad de los tratados considerados propiamente ortográficos o gramaticales, los que compusieron los verdaderos gramáticos, sino solo algunos, posiblemente los que llegasen a sus manos teniendo en cuenta su condición de autodidacta en el campo de la lingüística – o protolingüística – del Siglo de Oro y de «aficionado» a la ortografía, según CANO 1993: 66. Para PIÑERO 1967: 208 el número de tratados que leyó fue considerable. Si nos guiamos por las propias palabras de Alemán, es lícito creerlo, al menos, respecto a aquellos en los que se trata de la ortografía castellana:

Muchos an escrito de la ortogzafia Castellana, dejandose mucho por deziz della, i no lo menos impoztante, o ya, por no atzevezse a resistiz, tan gzande tropel de impetuozos contzazios, i esto es lo mas vezdadezo; aunq[ue] conocidamente, la inozan muchos (*Ortografía*, «Letor», f. Vv^o).

A la gran mayoría de ortógrafos que parece reseñar, los desprecia porque considera que no respetan la «ortografía verdadera», y que causan mayor confusión al que aprende a leer o escribir. Son numerosos los pasajes en los que nos muestra estas, en su opinión, malas costumbres heredadas de «la leche con la que uno se crió», de los cuales selecciono el siguiente:

La he, sinificada por este cazater h, muchos an sentido della sez aspizacion i no letza; locual resultó tambien de pazeznos, de q[ue] como así la tzata oí la lengua Latina, lo aviamos de hazer en la nuesta. Hasta en esto se conoce, aveznos causado notable daño, los Gzramaticos modeznos, q[ue] tanto nos han quezido estrechaz; supuesto, q[ue] todas las cosas piden su gzano de sal, i q[ue] no siempze daña el baço, lo q[ue] aplican paza el higado, ni sizve un medicamento, a las enfzmedades todas: no es la medida del tzigo, la del vino (*Ortografía*, f. 57r^o-v^o).

En este pasaje arremete duramente contra aquellos que propusieron que la grafía «h» no tenía más valor que el etimológico, ya que Alemán defiende que la «h» debía tener sonido propio, probablemente una aspiración [h] – así lo interpreta ESTEVE SERRANO 1982: 287 – en los casos en los que provenía de F- inicial latina, mientras que a lo que él se refiere con el término «aspiración» quiera significar ausencia de sonido en los casos que provienen de H- latina. Antes que él, defendieron que la grafía «h» no representaba ningún sonido y, por tanto, no debía interpretarse como letra los tratadistas Alejo Venegas, Bernabé de Busto, Antonio de Torquemada, el anónimo de Lovaina de 1559, Pedro de Madariaga, Juan López de Velasco, Benito Ruiz, Simón Abril y Francisco Pérez de Nájera. Alemán en esto sigue la postura de Nebrija, que también será defendida por Francisco de Robles y Juan Sánchez, el segundo describiendo el sonido de la «h» que procedía de F- inicial latina como «aspiración». Así lo reconoce él mismo, como podemos releer en la primera cita al texto (*Ortografía*, f. 58r^o). Por tanto, de entre los mencionados, Alemán leería alguno de sus tratados, si exceptuamos a Pedro de Madariaga y a Benito Ruiz ya descartados por la cuestión comentada sobre la «ch». Muy probablemente, contra quien esté arremetiendo en este pasaje sea contra López de Velasco, debido a la amplia difusión que tuvo su tratado y sus planteamientos en la época, a través del *Memorial* del rey Felipe II, como atestigua ESTEVE SERRANO 1982: 40-41.

Aunque los más afrentados en esta ortografía sean los maestros de escuela y sus cartillas basadas en la tradición de copistas e impresores, a los que llega a dedicar todo el segundo capítulo, ciertamente Alemán veía mayor delito en el gramático que imponía una ortografía contraria a la suya que en los malos maestros:

Haganse a parte los q[ue] llenos de pasión, i vazios de toda ezudicion, andan confusos. Vayanse los arrogantes, q[ue] con cuatzto rudimentos de Gzematica vieja, de tiempo de mozos, un bonete Retozico, lazga sotana, i pensaz q[ue] saben fozmaz dos ptezetitos Gzriegos, quiezen sozbezse la mar, i aun tienen viente donde les quepa, si pudiese salizles el aire de q[ue] estan llenos, i lo tzaen ajitando, desde las uñas de los pies, hasta las oficinas del celebzo. Estos, no tienen parecez ni lo admiten, pozq[ue] ciegos con su engaño, sienten poz mejoz el suyo. No saben, i no quiezen sabez, poz poz pazecezles q[ue] podran enseñaz, lo cual, es comun i ozdiazio a muchos; i tanto, como admitiz dotzina, los q[ue] pzfesan majistezio. La mayoz calunia contra mi, seza su descuido (*Ortografía*, f. 40v^o).

De esta manera ataca con fiereza a los gramáticos de universidad, graduados en el *Quadrivium* como señala RAMÍREZ SANTACRUZ 2014b, expertos en gramática latina – la de los «tiempos de moros», la medieval dominada por la escolástica – y en retórica, ambas cátedras universitarias. Es preciso recordar que Alemán no se llegó a graduar, y que es una persona ajena al entorno de los gramáticos, pero que con esta ortografía tan poco normativa y académica intenta hacerse un sitio entre ellos. Para esto, necesita encontrar un mensaje propio que le permita ganar una plaza dentro del entorno, hasta el momento monopolizado por profesores universitarios y tratadistas inscritos a la línea académica. Es igualmente reseñable que, aunque no se trate de un gramático, Alemán menta, además de a Nebrija, a Benito Arias Montano como refe-

rente en asuntos de lingüísticos, alabando su buen hacer en el campo de la lengua y las letras. De entre todos los humanistas con los que Alemán tuvo trato, Arias Montano es al que recuerda como faro iluminador del pensamiento, ya desde el Nuevo Mundo, lo cual es indicativo de la influencia que el extremeño ejerció sobre el sevillano⁷.

Los latinos de nuestros tiempos, quiezen que sirva de ç, aunq[ue] sin cedilla, cuando despues della se sigue i, con otza vocal, i lo haze de mui mala gana en qualquier maneza, pozq[ue] tiene muchos amigos i buenos, q[ue] la defienden, pronunciandola casi con fuezça de t, i no de c como lo tenemos de muchos graves dotozes i maestros; en especial del consumado Azias Montano q[ue] tanto ilustró las letzas humanas i Divinas, como sus obzas lo pregonan; i en especial se conoce de la blivia regia, donde se descubzio el fertil ingenio suyo; de quie[n], e venido a entendez, q[ue] pues nunca pronunció la t, sino en su propio sonido, q[ue] como nosotros avemos tomado muchas pronunciaciones ajenas, i de nuestro beneplacito, q[ue] tambien los Latinos modernos an hecho lo mismo, usuzpando el sonido de ç con la t, i es mui llegado a razon lo dicho, pozq[ue] como sabemos q[ue] se pezdio la vezdadeza pronunciacion Latina, los q[ue] della podzan tenez mejor noticia, sezan los q[ue] mas uviezen estudiado, i cupieze mayor parte de la lengua Hebzea y Gziega, i pues Azias Montano fue tan vezdadero dueño de todo ello, q[ue] ninguno le igualó en su tiempo, ni se le conoce antes o después, quien le hiziese ventajas, no se duda por el consiguiente, avez sido el q[ue] mejor lo entendio i habló. (*Ortografía*, 72r^o-v^o).

3. La atención a la enseñanza

Como ya apuntábamos, no solo los gramáticos son atacados en esta obra, sino también los malos maestros, a los que dedica, además, todo el capítulo segundo de la *Ortografía castellana*. Este hecho se debe, como bien han apuntado CANO 1993: 74, y más recientemente GÓMEZ CAMACHO 2014 y RAMÍREZ SANTACRUZ 2014a: 146-47 a que una de las principales finalidades de esta ortografía era facilitar el aprendizaje de la lectoescritura a los estudiantes de las escuelas de primeras letras⁸.

Tratando yo desto; con algunos maestros, q[ue] me parecieron de mejor opinion, i en razon dello, çei tenían mejor entendimiento (aunq[ue] no es regla cieza) me respondieron. Señor, no es necesazio; pozq[ue], las letzas que faltan q[ue] son la ç j ll ñ, hazemos cuenta q[ue] estan en el a b c, i sin esto, es cosa facil enseñazlas después, cuando van decozando. Admizeme, de una tan bazvaza respuesta; i entze mi dije. O inozantes, en cuan poco estimais el bien común, q[ue] poco doloz teneis del tiempo q[ue] se piezde, por alazgar vuestza ganancia. Todo lo hazeis nada, i menos el mucho dinezo q[ue] los padzes gastan. Quisieza manifestazles mi sentimiento con palabzas, castigando su tozpeza con riguzosas obzas: pues haziendo el oficio q[ue] usuzpan de

⁷ Sobre la influencia de Arias Montano en el pensamiento de Alemán, véase RAMÍREZ SANTACRUZ 2014c.

⁸ Si bien lo apuntan CANO 1993 y RAMÍREZ SANTACRUZ 2014a, GÓMEZ CAMACHO 2014 analiza en profundidad las cuestiones pedagógicas encerradas en la *Ortografía castellana* de Alemán, demostrando la importancia que para el autor tenía la preocupación por la enseñanza de la lectura y la escritura del castellano.

maestros, no siendo medianos dicipulos, destzuyen la virtud, enseñando vicios (*Ortografía*, f. 31v^o-32r^o).

Con estas palabras se aprecia, por un lado, la torpeza de los maestros de la época, que no se preocupaban por la corrección de las cartillas que utilizaban en sus enseñanzas, así como la efectiva preocupación de Alemán por hacer llegar a todos una ortografía adecuada a la lengua contemporánea, y, a los alumnos, cartillas que se correspondieran a dicha ortografía. En esta intención cuasi divulgativa se escuda para defender que la *Ortografía castellana* no sea un tratado normativo, es decir, que no dé reglas de ortografía que acatar, sino una recopilación de reflexiones lingüísticas aderezadas con anécdotas y excursos:

Quezez tzataz del úso de las letzas, b por v, ni z por ç, con otzas q[ue] andan al beneplacito de cada uno, sezia procedez en infinito, de menos a mas ignoto, i de una confusion en muchas no acabando de dazlo a entendez; en especial, siendo foçooso hazerlo por pzetos de Gzematica; q[ue] a los q[ue] no la saben, sezia hablaz Guineo, y facil paza los q[ue] la entienden, adquirizlo por si solos, con el cuzso i buenos libzos. Con todo esto, hazemos nuestzo posible facilitándolo, cuando adelante se tzátaze de las letzas, en el particular de cada una, por el úso dellas, i modo de su prononciacion (*Ortografía*, «Letor», f. VIIr^o).

Esta preocupación le viene al sevillano de sus recuerdos de estudiante, los cuales no fueron apacibles del todo como él mismo describe en su obra en numerosos lugares. De entre todos, el siguiente es representativo de lo que señalamos:

Alábo el sez buen letoz, i vitupezo su mala ozden i mucha negligencia; pues començavamos niños, i saliamos casi barvados a la Gzematica, pasandose lo mejoz de la vida, entze las coplas del mazques de Mantua i fecha la plana. Esto tenemos ya mui emendado, digo, en parte, pues no se nos enseña más de una letza, en q[ue] se comiença i acaba, por sez sola ella la q[ue] usamos (*Ortografía*, f. 10v^o).

Alemán no consideraba adecuado o «normal» que los niños se llevasen toda su infancia y adolescencia en aprender a leer y escribir, y a retener la – poca – gramática latina que les enseñaban. A esto añade que la diversidad de tipos de letra no era la causa, puesto que solo aprendían una letra, algún tipo de gótica, porque solía ser creencia común que si los alumnos leían este tipo de letra tan difícil podrían adaptarse sin problema a la letra humanística⁹. A este respecto, es digno de comentario el siguiente pasaje del relato de la vida de *San Antonio de Padua*. Alemán se detiene, curiosamente, a narrar el tiempo que el santo pasó en la escuela aprendiendo a leer y a escri-

⁹ Ante esta perspectiva, «Alemán insiste una y otra vez en la necesidad del aprendizaje de la escritura sin muestras caligráficas, valorando el trazo simple y personal. De alguna manera, Alemán propone democratizar la escritura haciéndola accesible a cualquiera y sustrayéndola del monopolio de escribanos y maestros que se sustentaba precisamente en una enrevesada caligrafía a la que solo unos pocos podían acceder» GÓMEZ CAMACHO 2014: 170.

bir, cuestión que para el lector de una obra hagiográfica no tiene mayor importancia, pero sí para nuestro autor:

De su exe[m]plar vida se sabe, aver gastado la niñez en esta santa Iglesia, donde come[n]çò desde las primeras letras del A. B. C., allí aprendio a leer con otros niños; y despues, de[n]tro dela misma Iglesia, supo la gramatica, y en ella se la enseñaron. En esto se ocupò, y en orar y meditar, todo el tie[m]po que le sobrava ... (*San Antonio*, f. 36r^o).

Así, la enseñanza no era un asuntillo más que resolver, sino una preocupación constante en los escritos de Alemán, y, a todas luces, vinculada para él con la reforma moral de las costumbres tan traída en sus obras.

4. Sus conocimientos de gramática

Esta preocupación por la enseñanza no tenía por qué ser incompatible con una ortografía normativa. Se podría pensar que Alemán, un autodidacta en lo referido al campo de la ortografía o la gramática castellanas, no tenía los suficientes conocimientos lingüísticos para elaborar un tratado siguiendo la pauta establecida por los gramáticos. Sus textos nos demuestran que no era este el caso, ya que Alemán prueba haber adquirido abundantes conocimientos de la gramática latina ya desde el *Guzmán*. Veremos a continuación algunas muestras de alarde gramatical que le sirven al escritor para hilar su discurso.

Nacio de aquí, q[ue] venimos nosotz a tzocaz, los nombzes vezbales acabados en oz, i los participios acabados en tus i en itus, q[ue] de amatus dezimos amado, de auditus oido, rejidoz de rectoz, de fatum hado, i otzoz muchos desta calidad, q[ue], por no refzegazme mas con los Gramaticos, es bien dejazlos con lo dicho (*Ortografía*, f. 54r^o).

Este pasaje es muestra de que Alemán disponía de conocimientos de morfología histórica, ciertamente adquiridos mediante la atenta lectura de las gramáticas del castellano. No extiende su muestra de conocimientos por no ser su intención hacer alarde erudito rayando la pedantería, sino componer una ortografía comprensible por los maestros de escuela e incluso por los mismos estudiantes.

Los siguientes pasajes, extraídos del *Guzmán de Alfarache*, nos exponen hasta dónde podían alcanzar los conocimientos gramaticales del novelista sevillano.

Tambien los vocablos y frasis de hablar, corrompio el vso: y los que algun tiempo eran limados y castos, oy tenemos por barbaros (*Guzmán I*, f. 221r^o).

En este caso, el narrador en una de las reflexiones que abundan en la novela habla del tópico de la corrupción del tiempo: todo tiempo pasado fue mejor. También pone el latín como ejemplo: el latín medieval que habían heredado los humanistas del renacimiento era denominado el «latín de los bárbaros» frente al latín romano de las *Ele-*

gancias de Valla, señala RICO 1978. Alemán, como conocedor de las corrientes humanistas que le precedieron, menciona así esta corrupción del latín. El concepto del castellano como «latín corrupto» se repite en la gran mayoría de tratados desde que Nebrija así lo defendiera en su *Gramática*¹⁰.

No dexaua de darme pena ta[n]to cuidado, y andar holgaza[n]: porq[ue] en este tiempo me enseñè a jugar la taua, el palmo, y al hoyuelo: de alli subi a medianos, aprendi el quinze, y la treynta vna, quínolas, y primera: breuemente sali co[n] mis estudios, y passè a mayores; boluie[n]dolos boca arriba, co[n] topa y hago (*Guzmán* I, f. 114r^o-v^o).

En este otro pasaje, Guzmán le habla al lector de su aprendizaje en materia de juegos (la taba, el palmo, el hoyuelo, el quince, la treinta y una, las quínolas, la primera, la topa y el hago), habitual entre los pícaros, pero utiliza como alegoría el aprendizaje dentro de la *Ratio Studiorum* de los jesuitas, como señala el editor GÓMEZ CANSECO en ALEMAN 2012: 171. Así, en *Autoridades* se definen los medianos como «la cuarta clase de la gramática, en la que se trata del uso y construcción de las partes de la oración», y mayores como «en los estudios de Gramática, la clase superior, en que se estudia el arte de hacer versos latinos», los cuales eran los dos últimos niveles dentro de la *Ratio Studiorum*, dividida en mínimos, menores, medianos y mayores. En su *Ortografía castellana*, Alemán critica continuamente la organización del estudio de la *Ratio Studiorum*, indica GÓMEZ CAMACHO 2014: 169, por lo que no es nada extraño encontrar en su novela anterior este tipo de juegos de palabras al respecto.

En resolución. Morir ahorcados, o comer con trompetas: que la vida en un día es acabada, i la de los trabajos es muerte cotidiana. Quanto mas que si nos dieremos buena maña, presto llegaremos a mayores, i no tendremos que temer, porque seran todos los meses de a treinta días, i como son a oscuras todos los gatos negros, entenderemonos a coplas, que un lobo a otro nu[n]ca se muerde (*Guzmán* II, 260).

Nuevamente en este otro pasaje se vuelve a construir una alegoría con los estudios mayores, esta vez haciendo equivaler «llegar a último curso de gramática» con la construcción lexicalizada «llegar a cuestiones mayores, de más importancia».

Quien vio nunca que pobre onrrado (buen oficial de su oficio, ni aun razonable) tuviese, quando mucho mas de hasta seis o siete maravedis o cosa semejante, i no de mas valor en el sombrero? ni caudal que se le pudiese dezir lo que allí a muchos que ya les bastava para comer aquel día con aquello, que se fuesen i dexassen a los otros mas pobres. quando cupo en algun entendimiento de pobre, si no fuesse pobre del entendimiento, aunque fuesse principiante de dos meses

¹⁰ «... los godos. Los cuales no sola mente acabaron de corromper el latín y lengua romana, que ia con las muchas guerras avía comenzado a desfallecer; mas aun torcieron las figuras i traços de las letras antiguas introduciendo i mezclando las suias, cuales las vemos escriptas en los libros que se escriuieron en aquellos ciento i veinte años que España estuvo debaxo de los reies godos» (*Gramática*, 21 [fol. 7r^o]).

de nominativos tener un pan debajo del brazo, ni estar como vi a otro, co[n] un palillo de dientes en la oreja? (*Guzmán II*, 193-94).

En este otro fragmento de la novela, con la expresión «dos meses de nominativos» se vuelve a aludir al aprendizaje de la gramática, concretamente al comienzo de dicho aprendizaje con las declinaciones latinas de los nombres.

Derreñeguen de un fallo destos a carga cerrada, que mas verdaderamente se puede llamar *fallo* de presente indicativo pues engaña i no juzga (*Guzmán II*, 230-31).

El chiste al que recurre Alemán en este pasaje, referido a la sentencia que llevó a Guzmán a la cárcel, se basa en la equivalencia entre «el verbo *fallo* está conjugado en presente de modo indicativo» y «el fallo – la sentencia – es un presente, regalo, indicativo, un indicio de soborno» en palabras del editor GÓMEZ CANSECO en ALEMÁN 2012: 491.

Los estudiantes podían poco, q[ue] nunca sus porciones tienen fuerças para sufrir ancas, i no avia en todos ellos alguno, que rijiendo la oracion se hiziera nominativo, aquien se guardara respecto i acudiera con lo necesario: pues mal comer, poco i tarde, i por tan poco interes, dar tanto, que siempre avia de verme puesto en acusativo como la persona que padece, no quise (*Guzmán II*, 636).

Recurriendo al mismo mecanismo de la equivalencia, en este caso Alemán utiliza la norma gramatical latina que determina que el nombre en nominativo rige la oración – esto es, el nominativo es el sujeto de la oración, la rige en su significado gramatical – para expresar metafóricamente que un estudiante tome el liderazgo del grupo. En su contraparte, la metáfora continúa con el nombre en acusativo, que sería el estudiante que padece el hambre.

Andava el extranjero por su parte beviendo vientos, haziendo grandissimas dirige[n]cias para ganarnos la voluntad, i nosotros cada uno entresi por tener la suya, conociendo las ventajas que se avian de seguir, mas como yo por mi parte recatava mi casa de algun desastre, temí, no la hollasen dos a la par, que ni sufrio dos cabeças un gobierno, ni se anidaro[n] bien dos pajaros juntos en un agujero, i tan poco mi mujer se atrevia por no juntar cuadrillas, ni ser común de tres: hasta que ya viendo lo bien que a cuento nos venia, i q[ue] cuanto el ropero aflojava la cuerda, el extranjero apretava mas en su negocio, que andava[n] los presentes, joyas, dineros i banquetes en buen punto: alceme a mayores, diziendo q[ue] no me hallava en disposicion de pagar posada, pudiendo sustentar casa (*Guzmán II*, 647).

Finalmente, en este último pasaje se alude a los adjetivos comunes de tres, es decir, los que se declinaban en masculino, femenino y neutro con las mismas terminaciones, y podían acompañar a los tres tipos de sustantivos sin variar la terminación, como broma referida a «ser amantes de tres individuos», como señala el editor en ALEMÁN 2012: 695.

En todos estos casos, apreciamos que Alemán se ha valido de su aprendizaje de la gramática latina para elaborar chascarrillos sobre hechos cotidianos, dominando con

habilidad la terminología gramatical al uso. Sin embargo, poca prueba da de sus conocimientos en gramática del castellano. Tal vez sus circunstancias vitales no le permitieran aprenderla de la misma manera que la latina, sin duda adquirida durante sus años de estudios con los jesuitas. Para alguien ajeno a los estudios universitarios de letras, se antojaría complejo dominar una gramática sin tradición. Como hemos comprobado, Alemán leyó la de Nebrija con mucha atención, pero no fue capaz de hacerla tan suya como la latina.

5. ¿Quiso acaso componer una gramática?

En definitiva, hablamos de un autor, novelista en términos actuales, que no solo tenía conocimientos ortográficos, sino también gramaticales, especialmente en lo que respecta al aprendizaje de la gramática latina. Alemán mismo así lo reconoce:

I pues tzatamos de las letzas (paza q[ue] no salgamos dellas) con mayoz facilidad, mas breve i con buen estilo, se saben oi la Gzematica, Retozica i Filosofia, q[ue] nos lo enseñazon los pasados (*Ortografía*, f. 10r^o).

Hemos de recordar que hablamos de unos conocimientos en cierta medida precarios, adquiridos de manera autodidacta a través de los tratados – no muy numerosos, como se ha comprobado – que pudo leer. Estas lecturas le hacen posible la composición de una ortografía, si bien dentro de las partes de la gramática la ortografía es la menos compleja, más accesible para el público general, y directamente en relación con el oficio de impresor, el cual le caía a Alemán muy cercano¹¹.

A partir de todos estos datos podemos interpretar las siguientes palabras referidas en el «Prólogo al lector»¹² de la *Ortografía castellana*:

Bien satisfecho estoi, q[ue] tendran conocido, quanto con todo mi posible, tengo tzabajado paza llegar a este punto, q[ue] si del pàso, haze mucho: i q[ue] no soi tan vano, q[ue] presume con Ezcules deziz, no ai plus ultza; si ai, bien lo se, clazo entendimiento tengo: i aun a mucho mas me pudieza estendez; empezo, no conviene agoza. En este lugaz dejazé plantadas mis columnas, paza q[ue] mañana (con ocasión) se levante otzo valezosisimo Cazlos, q[ue] las páse adelante. Cada día, se van sutilizando los injenios, i subidos encima destos tzabajos, otzos, aunq[ue] sean ena-

¹¹ Respecto a la instalación de la imprenta en casa de Alemán para la impresión del *San Antonio de Padua*, véase RODRÍGUEZ MARÍN 1933: 202, RICO 1983: 929 y MICÓ 2002: 245.

¹² Ya insistían DE CLERCQ/SWIGGERS 1991: 19 en atender a los textos marginales, los prólogos entre ellos por sus consideraciones en cuanto a la planificación de una obra, para la construcción de la historiografía lingüística: «cela implique qu'on parle du contexte culturel et scientifique, de la motivation, de la formation professionnelle, des convictions scientifiques et idéologiques, de la méthodologie et enfin, du style de l'historien. Avant toute analyse concrète des motivations des historiens de la linguistique, il est nécessaire de faire la distinction entre contexte et motivation de l'acte historiographique». En este estudio, buscamos concretamente la motivación de Alemán al escribir un tratado ortográfico.

nos, descubzizan mas mundo; de q[ue], si agoza no les doi noticia, es, porq[ue] la mucha vianda no solo queda indijesta, mas corrompe y daña los estomagos flacos. Pasen con esta dieta, hasta tenezla ya dijezida, q[ue]si alcançaze a el tie[m]po, no lo déjaze iz ocioso, ni lo llévaze a el sepulczo; mas, cuando lo contrazio sucedieze, sucedezanme otzos fuertes Atlantes, de mas fuezça, q[ue] tomando sobre sus ombzos este peso, lo levanten i sustenten. Suplicoles, lo comuniquen, paza q[ue] se navegue por el Oceano de sus entendimientos, i aviendo ttabajado, en llegaz, de una en otza mayor pezfecion, digamos con vezdad, (entze las mas naciones libzemente) avez llegado a igualaz las letzas con las azmas (*Ortografia*, «Letor», f. VIIv^o-VIIIr^o).

Así, Alemán reconoce que no deja todo dicho en su ortografía respecto a las cuestiones lingüísticas – y gramaticales – que tiene por decir, que si no añade más materia al asunto es por hacer «digeribles» su tratado y su exposición de ideas, y, lo más importante, que si tuviera tiempo antes de morir continuaría la labor en otro tratado. Evidentemente, dicho tratado no llegó nunca, pero conociendo el carácter de Alemán, un reformador de las costumbres, y su intención de iluminar desde el nuevo mundo respecto a la cuestión lingüística, no queda duda alguna de que se refiere a otro tratado sobre la lengua castellana.

Se podría pensar que en realidad Alemán acude al tópico de la humildad prologal habitual en la época, aludiendo a todo el conocimiento no incluido en su tratado pero que asegura conocer. Era habitual recurrir a la humildad en la incipiente historiografía lingüística del Siglo de Oro cuando se aseguraba ser «el primero en la materia», o cuando se aportaba una «nueva visión, revolucionaria y nunca estudiada», apunta VILA RUBIO 2000: 579. En este prólogo concretamente, el tópico prologal de ser el primero en tratar el tema no está presente, pero dado que Alemán había leído algunos tratados¹³, era inútil incorporarlo. Sí recurre al tópico de presentar una nueva propuesta, pero realmente los análisis de las ortografías del momento¹⁴ muestran la disparidad de opiniones y elecciones gráficas entre autores que siguieron el mismo principio fonético de «escribir como se hablaba», de modo que realmente se hacía necesario para un ortógrafo remarcar la distinción respecto a los demás.

Sin embargo, la promesa de futuros tratados no es tópico en los prólogos de ortografías, gramáticas o tesoros. Ni siquiera es habitual entre estos tratados promesas de continuaciones, como sí lo era entre los prólogos literarios – una muestra de ello es la promesa de Cervantes en el prólogo a las *Novelas ejemplares* de la pronta publicación de la segunda parte de *Don Quijote*. Aun así, PORQUERAS MAYO 1965: 1-34 no incluye como tópico del prólogo renacentista la promesa de escritura de continuaciones, segundas partes o nuevos tratados sobre una materia. Sí constituye un tópico prologal al que recurre Alemán para dotar de empaque a su *Ortografia* el de «la lengua compañera del imperio», observa PORQUERAS MAYO 1965: 31, el tópico fue instaurado por Nebrija en su *Gramática* y durante el siglo XVI sirvió como variante del también tópico prologal de «las armas y las letras» en los casos en los que los autores no eran

¹³ Como él mismo reconoce ya en el prólogo al «Letor», «muchos an esczito de la ortografia Castellana» (*Ortografia*, «Letor», f. Vv^o).

¹⁴ Entre otros, los de SALVADOR PLANS 1980, MAQUIEIRA RODRÍGUEZ 2006a, 2006b o CANO 1993.

hombres de armas. Es curiosa la materialización del tópico en este prólogo: Alemán presenta a la lengua castellana como guerrera valedora del imperio, y a su evolución lingüística como conquista imperial:

La lengua Castellana cazece de caudal propio, por averlo perdido con la destrucción de las Españas, fuele forzoso, como a bizarro pizata, Salir en corso a buscar la vida, ganando por la guerra, lo q[ue] perdió en ella; desbalijó a el Hebreo, Griego i Latino, sin perdonar a el Azabe, ni a los mas q[ue] se le pusieron por delante; i puede oír dezir, ser mucho su tesoro, aviendo quedado, una de las mas elegantes galana, graciosa, i grave, de cuantas conocemos (*Ortografía*, «Letor», f. VIvº-VIIrº).

También eran tópicos prologales, sobre todo en los textos literarios, aprovechar el prólogo para hacer testamento literario, según PORQUERAS MAYO 1968: 22, pero la promesa de una posible continuación a un tratado no puede considerarse testamento del mismo modo que lo considera Porqueras para el prólogo de *El peregrino en su patria* de Lope de Vega.

Por otra parte, tampoco fue el único en utilizar los prólogos para prometer futuros tratados. Presentamos aquí dos ejemplos esclarecedores¹⁵. El primer ejemplo es la promesa que Francisco de Medina hace al lector de los comentarios de Herrera a la obra de Garcilaso en su carta al lector, la cual abre el libro, de un arte poética en la que está trabajando Herrera:

I, por que la ecelencia dellas sea entendida; i no se hundan en el abismo de la inorancia vulgar; tiene acordado escrevir un' arte poetica; la cual hara con rarissima felicidad (GARCILASO DE LA VEGA 1580: 11).

El segundo ejemplo es el que señala RICO GARCÍA 2001: 33-34, la noticia que da Tamayo de Vargas en sus comentarios a la obra de Garcilaso publicados en 1622 del *Arte Poética Española* de Juan de Jáuregui. Son dos los pasajes en los que se alude a este *Arte Poética Española*, el primero en el comentario a la *Ode ad florem Gnidi*:

... Don Juan de Jáuregui, lo que en nuestro Poeta ilustra en el Arte Poética Española, que para dar colmadamente a nuestra nación lo que hasta ahora no ha tenido, está trabajando a imitación de Aristóteles y J. Cés. Scalígero ... (GARCILASO DE LA VEGA 1972: 614);

y el segundo en el de la Égloga II:

... pero estos primores en nuestro Poeta, y en otros, dejo a la Arte Poética de don J. de Jáuregui, que es mejor lugar. (GARCILASO DE LA VEGA 1972: 636-37).

Esta mentada *Arte Poética Española* bien no se llegó a terminar o publicar, o bien se refería al *Discurso poético* publicados unos años más tarde, a pesar de no coincidir las observaciones de Tamayo de Vargas con las características del *Discurso Poético*, como indica RICO GARCÍA 2001: 34.

¹⁵ Agradezco enormemente a José Manuel Rico García haberme puesto en la pista de estos dos ejemplos.

En definitiva, no hay razón para pensar que esta promesa de Alemán fuera fruto de una tradición prologal vacía, sino una realmente sincera que no pudo cumplir por su enfermedad. Él era en cierta manera consciente de la gravedad de su situación, y esto lo obliga a asumir que pueden ser otros los que recojan su testigo y lleven a término su labor.

Otra cuestión de importancia al evaluar la importancia de la *Ortografía castellana* de Alemán en la historiografía lingüística es desde qué posición social alza la voz este autor. HENRÍQUEZ UREÑA 1935: 62 apuntó que, según la documentación encontrada, al llegar a México Mateo Alemán ejerce el cargo de contador de la Universidad de México, el cual pudiera haber conseguido gracias a un primo suyo, del que LEONARD 1949: 317-19 da noticia, el catedrático doctor Alonso Alemán, «miembro esclarecido» de la Universidad de México – concretamente catedrático de prima de Leyes – y «muy rico en las minas de San Luis de Nueva España»¹⁶, del que Mateo ya tenía conocimiento cuando residía en Sevilla, según se aprecia en las solicitudes de emigración, y que pudo ser la razón de su viaje a México, y no a otra región colombina. Dicho primo murió en 1605. ¿Acaso Mateo Alemán aspiraba a heredarle? ¿O no tenía noticia de su muerte y quería aprovechar su buena influencia? Sea como fuere, no era casualidad la existencia de este primo: sin duda, Alemán guardaba alguna intención para con su pariente.

Si bien la mayoría de estudiosos al respecto se han inclinado por defender que Alemán pudiera perseguir una cuantiosa herencia – hecho razonable si tenemos en cuenta las inclinaciones del escritor sevillano hacia los dineros y mercadeos a lo largo de su vida en la península –, en este caso planteamos la otra posibilidad. Siguiendo con su propósito de reforma social de la moral y las costumbres, incluyendo las costumbres lingüísticas, pudo aspirar a heredar más bien el prestigio de su primo en los ambientes universitarios con el fin de alcanzar una cátedra desde la que elevar su voz. Resulta una aspiración que le venía grande, ya que Alemán nunca obtuvo el grado de licenciado, pero le quedaba una última posibilidad de medro.

La Real Universidad de México era entonces joven, fundada en 1551 y su claustro se constituyó siguiendo el modelo de la Universidad de Salamanca¹⁷. Para cuando Alemán llega a México, la elección de catedráticos seguía el modelo salmantino, en ocasiones era el Virrey o el claustro mismo quien nombraba al catedrático, y en ocasiones la cátedra salía a oposición, en la que votaban todos los miembros de la Universidad, incluyendo los estudiantes, indica PAVÓN ROMERO 2001: 45. Si tenemos en cuenta que para acceder a la cátedra solo bastaba ostentar el grado de bachiller a condición de obtener el de licenciado y el de doctor en un breve periodo de tiempo posterior, como señalan VANDERMEERSCH 1999: 230 y PAVÓN ROMERO 2001: 45-46, Alemán pudo tener en mente continuar la carrera universitaria que dejara inconclusa.

¹⁶ Según aduce el mismo Mateo Alemán en el documento de solicitud original, reproducido en SCHONS 1946.

¹⁷ Estudian la fundación y funcionamiento de esta y otras universidades de la América hispana ROBERTS, RODRÍGUEZ CRUZ y HERBST 1999: 275-79 y RODRÍGUEZ-SAN PEDRO BEZARES 2000: 14.

Para alcanzar dicho grado, partiendo de su bachiller de Artes y Filosofía obtenido en 1564, según CROS 1971: 15, podría terminar alguna de las carreras empezadas, Medicina o Leyes, para ser licenciado y proseguir en poco tiempo más hasta llegar a doctor¹⁸. Vemos, pues, que la carrera académica que le podía aguardar no era tan larga como se podría suponer.

Por otra parte, como estudian RAMÍREZ GONZÁLEZ/HIDALGO PEGO 2001: 76-77, la cátedra de Gramática dentro de la Universidad de México era considerada una cátedra menor dentro de los saberes universitarios, y no estaba vinculada a ninguna facultad en concreto. Además de la dicha cátedra de Gramática latina se consolidó en México la cátedra de Lenguas Indígenas cuyo carácter eminentemente práctico es innegable.

Alemán sabía del paradero de su primo antes de haberse embarcado. Como hemos dicho, se trataba de un catedrático de prima de Leyes, la cátedra más importante de entre las que se contaban en Leyes pues era la impartida por la mañana. El tal Alonso Alemán debió tener por ello un fuerte peso dentro del claustro de la Real Universidad de México como catedrático de prima que era, lo que a Mateo Alemán le hubiera valido bien si se hubiera presentado a la oposición de alguna cátedra, ya que podría haberle favorecido dicho parentesco con algún voto del claustro. A ello se le une el voto de los estudiantes: si Alemán hubiera terminado sus estudios en México y así fuera licenciado de la dicha universidad, habría contado con ciertos apoyos de dicho sector, que, según PAVÓN ROMERO 2001: 47, preferían a doctores de universidades novohispanas antes que a licenciados en España. A ello se le une la posibilidad de constituir una nueva cátedra, respaldada por la ya existente en Lenguas Indígenas: la cátedra en Gramática Castellana. Hablamos de una cátedra no instaurada en ninguna universidad del imperio, sería pretender mucho para una persona poco influyente llegar desde la Península para realizar esta propuesta al claustro de la Universidad de México. Sin embargo, no sería tan pretencioso si dicha propuesta fuera promovida por alguien experimentado en el campo de la lingüística castellana, ya que era corriente facilitar el grado de doctor a personajes influyentes en los campos del saber con la finalidad de acercarlos al ámbito académico, sobre todo a partir del virreinato del marqués de Cerralvo en 1626, señala PAVÓN ROMERO 2008: 203.

Por tanto, si su intención era instaurar la cátedra de Gramática Castellana en la dicha universidad, nada podría haber convencido más al claustro de la universidad y al Virrey del momento que haber sido Alemán el primer ortógrafo y el primer gramático de la lengua castellana en el Nuevo Mundo, dedicado en cuerpo y alma en la tarea de dignificar la lengua castellana desde un espacio nuevo, una universidad que pugnaba día a día por medirse con las peninsulares y llegar a tener el prestigio de la salmantina y a la que podría interesar contar entre sus filas con un reputado gramático del caste-

¹⁸ Si bien la carrera de Leyes tuvo que abandonarla al poco de comenzarla, para alcanzar la licencia en Medicina parece que solo le faltó pasar por el examen final, incide CROS 1971: 18-21. Realmente Alemán contaba con una vía rápida de adquisición del título de doctor, pues era común que un licenciado se doctorase al poco de conseguir la licenciatura, la cual iba vinculada a la *licentia docendi* o permiso para enseñar, según PAVÓN ROMERO 2008: 191.

llano – reputado si Alemán hubiera alcanzado la meta que se propusiera al comenzar la labor ortográfica. A esta determinación del escritor, entre otras cuestiones, puede deberse la dedicatoria de la *Ortografía castellana* a la ciudad de México. De hecho, si en los tres años de los que se tiene constancia de la vida de Alemán en México no consiguió esta aspiración gracias a la *Ortografía castellana*, la composición de una gramática habría sido la única manera que le quedaba para poder encumbrarse, para conseguir una respuesta afirmativa a esta pretensión y los apoyos en el concurso a la cátedra una vez instaurada. Interpretamos, pues, que el último tratado que promete se debía tratar de una gramática de la lengua castellana, en la línea con su ortografía y continuadora, con toda seguridad, de la doctrina nebrisense, la cual era la más estimada por Alemán de entre las – pocas – doctrinas gramaticales del castellano del siglo XVI. Los conocimientos gramaticales que hemos visto expuestos en su novela corroboran que Alemán tuviera esta intención.

Por desgracia para Alemán, la enfermedad le ganó por la mano, y muere alrededor de 1614, caído en el olvido y sin haber alcanzado su sueño de fama en vida, ni el lugar que pretendió siquiera entre los ortógrafos del castellano. Tuvo que ser Gonzalo Coorreas quien, en sus diversos tratados, se declarara continuador de la labor alemaniana e hiciera realidad la tan ansiada reforma, cumpliendo la triste predicción de que, en el caso de morir, tomaran su relevo «otros fuertes atlantes de más fuerza, que tomando sobre sus hombros este peso lo levanten y sustenten».

Bibliografía

- ALEMÁN, M. 2012, *Guzmán de Alfarache*, ed. L. GÓMEZ CANSECO, Madrid
- ALONSO, A. 1951a: «Cronología de la igualación C-Z en español», *Hispanic Review* 19/1: 37-58
- ALONSO, A. 1951b: «Formación del timbre ciceante en la C-Z española», *Nueva Revista de Filología Hispánica* 5/2: 121-72
- ALONSO, A. 1951c: «Historia del ceceo y del seseo españoles», in: ID., *De la pronunciación medieval a la moderna en español*, Madrid 1969: 47-144
- ALONSO, A. 1947: «Trueques de sibilantes en antiguo español», *NRFH* 1/1: 1-12
- ALVAR, M. 1982: «A vueltas con el seseo y el ceceo», in: ID., *Introducción plural a la gramática histórica*, Barcelona: 130-44
- Autoridades = REAL ACADEMIA ESPAÑOLA 2013 (1726-39): *Diccionario de Autoridades*, <<http://web.frl.es/DA.html>> (05.07.18)
- CANO, R. 1993: «Antonio de Nebrija y Mateo Alemán: los orígenes de la gramática en España y América», *Anuario de Letras: Lingüística y filología* 31: 65-95
- CANO, R. 2013: «Cambios en la fonología del español durante los siglos XVI y XVII», in: ID. (ed.), *Historia de la lengua española*, Barcelona: 825-57
- CATALÁN, D. 1957: «El çeçeo-zezeo al comenzar la expansión atlántica de Castilla», *BF* 16/3-4: 306-34
- CATALÁN, D. 1982: «El fin del fonema /z/ [dz-z] en español», en *Introducción plural a la gramática histórica*, Barcelona: 96-129
- CROS, E. 1971: *Mateo Alemán*. Introducción a su vida y a su obra, Salamanca
- DE CLERCQ, J./SWIGGERS, P. 1991: «L’histoire de la linguistique: <L’autre histoire> et l’histoire d’une histoire», in: E. FELDBUSCH/R. POGARELL/C. WEISS (ed.), *Neue Fragen der Linguistik*, Tübingen: 15-22

- ESTEVE SERRANO, A. 1982: *Estudios de teoría ortográfica del español*, Murcia
- FRAGO, J. A. 1989a: «El seseo entre Andalucía y América», *RFE* 69/3: 277-310
- FRAGO, J. A. 1989b: «¿Sólo grietas en el edificio del reajuste fonológico?», *LEA: Lingüística española actual* 11/1: 125-43
- FRAGO, J. A. 1993: *Historia de las hablas andaluzas*, Madrid
- GARCILASO DE LA VEGA 1972: *Garcilaso de la Vega y sus comentaristas*. Obras completas del poeta, acompañadas de los textos íntegros de los comentarios de el Brocense, Fernando de Herrera, Tamayo de Vargas y Azara, ed. A. GALLEGO MORELL, Madrid
- GARCILASO DE LA VEGA 1580: *Obras de Garcilaso de la Vega con anotaciones de Fernando de Herrera*, ed. FERNANDO DE HERRERA, Sevilla <<http://bdh.bne.es/bnsearch/detalle/bdh0000015361>> (27.04.2018)
- GÓMEZ CAMACHO, A. 2014: «Las ideas pedagógicas en la *Ortografía castellana* de Mateo Alemán», *Revista española de pedagogía*, 72/257: 161-75
- GÓMEZ CANSECO, L. 2012: «Estudio: Las justas ocupaciones de su vida: el contador Alemán», in: M. ALEMÁN, *Guzmán de Alfarache*, ed. L. GÓMEZ CANSECO, Madrid: 761-82
- Gramática = NEBRIJA, E. A. 2011: *Gramática de la lengua castellana*, ed. C. LOZANO, Madrid
- Guzmán I = ALEMÁN, M. 1602 (1599), *Primera parte de Guzmán de Alfarache*, Sevilla
- Guzmán II = ALEMÁN, M. 1605 (1604), *Segunda parte de la vida de Guzmán de Alfarache*, *Atalaya de la vida humana*, Lisboa
- HENRÍQUEZ UREÑA, P. 1935: «Escritores españoles en la Universidad de México», *RFE* 22: 60-65
- HEREDIA, M. 2016: «La identidad autorial en la *Ortografía castellana* de Mateo Alemán», *Studia Aurea* 10: 201-19
- LAPESA, R. 1957: «Sobre el ceceo y seseo andaluces», in: *Estructuralismo e historia*. Homenaje a André Martinet, La Laguna: 67-94
- LEONARD, I. A. 1949: «Mateo Alemán in Mexico: A Document», *Hispanic Review* 17/4: 316-30
- LÓPEZ DE VELASCO = LÓPEZ DE VELASCO, J. 1582: *Orthographia y pronunciación castellana*, Burgos
- Manual = TORQUEMADA, A. 1970: *Manual de escribientes*. ed. M. J. CANELLADA ZAMORA/A. ZAMORA VICENTE, Madrid
- MAQUIEIRA RODRÍGUEZ, M. 2006a: «Teoría y práctica ortográficas en las gramáticas del español del siglo XVI», in: J. J. GÓMEZ ASENCIO (ed.), *El castellano y su codificación gramatical*, vol. 1: *De 1492 (A. de Nebrija) a 1611 (John Sanford)*, Burgos: 365-95
- MAQUIEIRA RODRÍGUEZ, M. 2006b: «Teoría y práctica ortográficas en las gramáticas del español del siglo XVII», in: J. J. GÓMEZ ASENCIO, *El castellano y su codificación gramatical*, vol. 2: *De 1614 (B. Jiménez Patón) a 1697 (F. Sobrino)*, Burgos: 491-545
- MENÉNDEZ PIDAL, R. 1962: «Sevilla frente a Madrid: Algunas precisiones sobre el español de América», in: *Estructuralismo e historia*. Homenaje a André Martinet, La Laguna: 99-165
- MICÓ, J. M. 2002: «La conciencia textual de Mateo Alemán», in: *Atalayas del Guzman de Alfarache*. Seminario internacional sobre Mateo Alemán, IV Centenario de la publicación de Guzmán de Alfarache: 1599-1999, Sevilla: 241-54
- MONDÉJAR, J. 1991: *Dialectología andaluza*. Estudios, Granada
- NAVARRO TOMÁS, T. 1950: «La ortografía de Mateo Alemán», in: M. ALEMÁN, *Ortografía castellana*, ed. J. R. GARCIDUEÑAS, México: XIII-XXXIX
- Ortografía* = ALEMÁN, M. 1609, *Ortografía Castellana*, Mexico
- PASCUAL, J. A. 1988: «Notas sobre las confusiones medievales de las sibilantes», *LEA: Lingüística española actual* 10/1: 125-32
- PAVÓN ROMERO, A. 2001: «La Real Universidad: La organización escolar», en R. MARSISKE/M. L. ALVARADO (ed.), *La Universidad de México*. Un recorrido histórico de la época colonial al presente, México: 42-57
- PAVÓN ROMERO, A. 2008: «Los grados académicos: su significado medieval y su transformación en la Edad Moderna», in: M. PESET (ed.), *Ciencia y academia*, Valencia: 189-204
- PAZ, Y. 2002: «La *Ortografía Castellana* de Mateo Alemán», *N* 86/1: 57-64

- PIÑERO, P. M./DOMÍNGUEZ, M. 2014: «Cronología de la vida de Mateo Alemán», in: *La obra completa*, ed. P. PIÑERO/K. NIEMEYER, vol.1, Madrid/Frankfurt am Main: LXXIX-CX
- PIÑERO, P. M. 1967: «La Ortografía Castellana del sevillano Mateo Alemán», *Archivo hispalense*. Revista histórica, literaria y artística 46/141: 179-240
- PORQUERAS MAYO, A. 1965: *El prólogo en el Renacimiento español*, Madrid
- PORQUERAS MAYO, A. 1968: *El prólogo en el manierismo y barroco españoles*, Madrid
- RAMÍREZ GONZÁLEZ, C. I./HIDALGO PEGO, M. 2001: «La Real Universidad: Los saberes universitarios», in: R. MARSISKE/M. L. ALVARADO (ed.), *La Universidad de México*. Un recorrido histórico de la época colonial al presente, México: 70-84
- RAMÍREZ SANTACRUZ, F. 2014a: «Autobiografismo en Mateo Alemán: apuntes sobre su obra filológica del ciclo novohispano», *Hipogrifo*. Revista de Literatura y Cultura del Siglo de Oro 2/1: 143-53
- RAMÍREZ SANTACRUZ, F. 2014b: «Mateo Alemán y la Ortografía castellana», in: *La obra completa*, ed. P. PIÑERO/K. NIEMEYER, vol. 1, Madrid/Frankfurt am Main: 271-95
- RAMÍREZ SANTACRUZ, F. 2014c: «Ruptura y renovación en la Ortografía castellana (1609): las «novedades verdades» de Mateo Alemán», *Criticón* 120: 103-16
- RAMÍREZ SANTACRUZ, F. 2016: «Mateo Alemán en primera persona», *eHumanista*. Journal of Iberian Studies 34: 255-67
- RICO, F. 1978: *Nebrija frente a los bárbaros*. El canon de gramáticos nefastos en las polémicas del humanismo, Salamanca
- RICO, F. 1983: «Apéndices: Vida de Mateo Alemán», in: M. ALEMÁN, *Guzmán de Alfarache*, ed. F. RICO, Barcelona: 915-44
- RICO GARCÍA, J. M. 2001: *La Perfecta idea de la Altísima poesía*. Las ideas estéticas de Juan de Jáuregui, Sevilla
- ROBERTS, J./RODRÍGUEZ CRUZ, A. M./HERBST, J. 1999: «Exportando modelos», in: H. RIDDER-SYMOENS (ed.), *Historia de la Universidad en Europa*, vol. 2: *Las universidades en la Europa Moderna temprana (1500-1800)*, Bilbao: 271-300
- RODRÍGUEZ MARÍN, F. 1933: «Documentos hasta ahora inéditos referentes a Mateo Alemán y sus deudos más cercanos (1546-1607)», *BRAE* 20: 165-217
- RODRÍGUEZ-SAN PEDRO BEZARES, L. E. 2000: «Las universidades hispanas en la edad moderna. Un balance», in: ID. (ed.), *Las universidades hispánicas*. De la monarquía de los Austrias al centralismo liberal, Salamanca: 11-26
- SALVADOR PLANS, A. 1980: «La adecuación entre grafía y fonema en los ortógrafos del Siglo de Oro», *Anuario de estudios filológicos* 3: 215-27
- San Antonio = ALEMÁN, M. 1605 (¹1604): *San Antonio de Padua*, Sevilla
- SCHONS, D. 1946: «Letters from Aleman», in: *Notes from Spanish archives*, Michigan: 17
- VANDERMEERSCH, P. A. 1999: «Los profesores», in: H. RIDDER-SYMOENS (ed.), *Historia de la Universidad en Europa*, vol 2: *Las universidades en la Europa moderna temprana (1500-1800)*, Bilbao: 221-270
- VILA RUBIO, M. N. 2000: «Aproximación a las ideas lingüísticas del Siglo de Oro a través de algunos prólogos de obras sobre la lengua», in: F. SEVILLA ARROYO/C. ALVAR EZQUERRA (ed.), *Actas del XIII Congreso de la Asociación Internacional de Hispanistas, Madrid 6-11 de julio de 1998*, Madrid: 572-84, <https://cvc.cervantes.es/literatura/aih/pdf/13/aih_13_3_075.pdf> (27.02.2018)

Besprechungen – Comptes rendus

Philologie et linguistique romane générales – Allgemeine Philologie und Romanische Sprachwissenschaft

ALBERTO VARVARO, *Première leçon de philologie*, traduction de JEAN-PIERRE CHAMBON et YAN GREUB, Paris (Classiques Garnier) 2017, 156 p. (*Recherches littéraires médiévales* 24)

Avec cette première traduction en français de la *Prima lezione di filologia* parue initialement en 2012 chez Giuseppe Laterza & Figli, les deux traducteurs poursuivent la mise en valeur des travaux du grand philologue italien A. VARVARO. Celle-ci comprend notamment les contributions de G. PALUMBO, préfacier du présent volume: ALBERTO VARVARO, *Il fantastico nella letteratura medievale. Il caso della Francia*, ed. G. PALUMBO/L. MINERVINI, Bologna 2016; «Alberto Varvaro e l'ecdotica: per un glossario antologico», *Ecdotica* 12 (2015): 115-55; «Teoria e prassi ecdotica», in: *Studi sull'opera di Alberto Varvaro, Bollettino del Centro di Studi Filologici e Linguistici Siciliani* 26, Palermo 2015: 19-56; G. PALUMBO/L. MINERVINI, «Alberto Varvaro (1934-2014)», *RLiR* 78 (2014): 607-17. On consultera aussi J.-P. CHAMBON/Y. GREUB, «Un ensemble de postulats pour la philologie (romane): la dernière leçon d'Alberto Varvaro», *RLiR* 79 (2015): 629-38.

Dans sa préface, G. PALUMBO revient sur les talents de pédagogue et de vulgarisateur de l'auteur: il appartient en effet «à l'élite des savants dotés de connaissances encyclopédiques» (11) qu'il parvient à transposer dans un «style narratif et simple, parfois presque oralisant, où les concepts les plus techniques sont toujours illustrés par des exemples éclairants» (12). Il s'agit là en effet des trois caractéristiques principales de ce texte. A. VARVARO possède cette qualité extraordinaire de faire cheminer le lecteur dans des concepts parfois ardues comme il raconterait une histoire, sans négliger une grande culture, une remarquable érudition, qui s'étend des *Chroniques* de Froissart (28-29) à Christopher Marlowe (42) en passant par la fibule de Préneste (33) ou les adaptations télévisées de l'histoire de la baronne Carini (37).

En outre, son style est parsemé de marques d'oralité («je ne vous dis pas ma stupéfaction», 56) et d'anecdotes personnelles («j'ai ainsi pu m'épargner une visite à la banque suisse», 56) et savantes («je dois me déclarer ouvertement pour le commentaire-service, celui qui cherche à anticiper les exigences du lecteur en matière de complément d'informations ou d'éclaircissements et répond de la manière la plus concise et la plus sûre à ces exigences», 103) qui enrichissent la lecture et illustrent toujours à propos le contenu de chaque chapitre (en partageant par exemple son expérience d'éditeur du quatrième livre des *Chroniques* de Froissart, 118). Le texte est aussi agrémenté de clins d'œil («Je recours encore une fois à une anecdote dont il m'est impossible de garantir l'authenticité sous le sceau du serment», 108) et d'humour. Ainsi, lorsqu'il s'interroge sur l'apparat critique: «On peut soupçonner que seuls les auteurs de comptes rendus, surtout s'ils sont malveillants, en font un certain usage» (96).

La traduction rend hommage au texte et à son auteur puisqu'elle permet de diffuser plus aisément l'érudition de Varvaro auprès des chercheurs francophones. Dans une certaine mesure, le travail de J.-P. Chambon et Y. Greub ne se limite pas à une simple transposition linguistique. Ils soulignent par exemple certains «problèmes» de traduction de l'italien au français comme dans le cas du mot *antigrafo*, courant en philologie italienne mais qui est moins usité dans sa version française (*antigraphe*) qui lui préfère le terme *modèle* (67 N6). Ils proposent également certaines réflexions relatives à la traduction, comme la traduction de l'expression «leçons adiphores» (84 N7). Leur travail, par moments, glisse aussi vers celui d'éditeur quand ils corrigent des erreurs dans le texte source italien (Varvaro a confondu deux noms d'éditeurs dans une réflexion sur le *Libro de buen amor* de Juan Ruiz, 81-82). C'est encore le cas quand ils proposent au lecteur francophone des notes éclairant certaines réalités sans doute évidentes pour le lecteur italien comme les personnages Renzo, Lucia, Malavoglia et Mastro don Gesualdo, issus des *Promessi Sposi* et des romans de Verga (134 N2-3). Ils prolongent aussi la réflexion de Varvaro en proposant l'un ou l'autre complément paru depuis la version italienne du texte (102). S'il fallait à tout prix émettre une critique de cette traduction, on pourrait regretter que ce travail d'annotation qui tend vers l'édition afin d'éclairer l'encyclopédie du lecteur francophone ne s'étende pas davantage. Ainsi, par exemple, la mention de Varvaro «on ne peut confondre Porta avec Giovanni Meli» (115) aurait pu bénéficier du même type de note infra-paginale que l'exemple ci-dessus.

En ce qui concerne la critique à apporter au travail d'A. Varvaro lui-même, il y a là aussi très peu de commentaires, peut-être quelques détails. Par exemple, les «indications bibliographiques» (139-47) se présentent sous forme de paragraphes en relation avec chaque chapitre. Elles varient entre une et plusieurs lignes mais ne sont pas toujours d'une consultation aisée quand il s'agit de repérer une référence spécifique; il est alors nécessaire de relire l'entièreté du paragraphe pour retrouver la source. Ce «manque de lisibilité» est voulu par l'auteur puisqu'il s'agit là davantage d'un exposé (d'où les marques d'oralité du volume) plus que d'un manuel pratique. C'est d'ailleurs ainsi qu'il faut lire la bibliographie dans laquelle on retrouve des conseils de lecture, ce qui est plutôt inattendu dans une bibliographie «classique»: «on verra l'édition récente, mais insatisfaisante, de Gervais de Tilbury, *Otia Imperialia*, par S. E. Banks et J. W. Binns, Oxford, Clarendon Press, 2002» (141) – la réflexion rejoint ici les commentaires formulés dans le corps de texte: «Les informations données par Caldwell, qui ont été reprises telles quelles par les récents éditeurs anglais, sont approximatives et manquent d'arguments solides» (44-45). Des recommandations portent aussi sur les éditions des œuvres de Charles d'Orléans: «aujourd'hui il faut utiliser Mary-Jo Arn *The Poet's Notebook. The personal Manuscript of Charles d'Orléans*» (141). Dernier détail: on regrettera que les réflexions de M. ZINK sur les éditions critiques, citées à deux reprises (50, 91), ne soient pas référencées. Vu ce qu'en dit VARVARO, il s'agit sans doute de *Livres anciens, lectures vivantes* (Paris 2010).

On l'aura compris, la *Première leçon de philologie* d'Alberto Varvaro est un travail remarquable tant pour son érudition que pour son style. On ne peut qu'en recommander la lecture. Il reste néanmoins une question à poser: à qui s'adresse réellement ce texte?

Sans doute aux étudiants puisque le style oral farci d'anecdotes et d'exemples laisse penser à une retranscription écrite d'exposés ou de cours consacrés à la philologie (voir notamment les cinq premiers chapitres consacrés aux définitions de l'objet). Il nous semble toutefois que,

s'ils sont débutants en la matière, ils risquent de passer à côté de certaines dimensions et réflexions qui nécessitent sans doute d'avoir déjà quelque expérience en philologie et en étude de textes (y compris dans leur dimension matérielle, paléographique et codicologique, 34, 61, 65, 70).

Cette *leçon* est aussi un cours un peu plus approfondi qui tend vers un *manuel* dans lequel chaque chapitre aborde d'une certaine manière un aspect pratique de la discipline, de la recension des témoins (chap. 8) au commentaire critique (chap. 15) en passant par le relation texte-image (chap. 10) ou la datation du texte (chap. 18).

Il s'agit aussi d'une série de conseils à tout éditeur de texte, qu'il soit du côté des chercheurs – à qui il signale le danger du perfectionnisme dans des éditions érudites qui ne trouvent pas de lecteurs (50) en des termes forts: «gigantisme métastatique pour spécialistes de type Pléiade» (105) – ou de l'édition commerciale (48): «Il semble indispensable de distinguer entre les éditions permettant d'étudier l'histoire de la ponctuation, éditions qui seront inévitablement réservées à un petit nombre, et les éditions qui viennent au secours du lecteur en lui apportant une grande aide» (92-93).

Enfin, c'est aussi à une leçon de morale, à un avertissement salutaire, que se livre A. Varvaro. On peut également lire cette *Première leçon* comme un manifeste. C'est dans ce sens qu'il faut lire sa conclusion: les deux devoirs du philologue sont ainsi d'enseigner «à prendre le plus grand soin de la transmission des textes» et d'enseigner «combien il est délicat et compliqué» de les interpréter correctement (136). La philologie n'est nullement pour lui un travail inutile et suranné dont l'objet se focalise sur des objets poussiéreux. Il s'agit au contraire d'un travail utile pour l'humanité (d'où l'extension du domaine de la philologie aux messages oraux, chapitres 4-5: «le problème philologique se pose pour n'importe quel texte oral, même non littéraire» 42), c'est pourquoi le travail d'édition doit toujours prendre en compte les compétences du lecteur (spécialiste, savant mais aussi «moyen», 101). C'est cette dimension culturelle que l'auteur met en exergue dans sa conclusion: «La conscience de ces deux problèmes est essentielle à un bon fonctionnement de la société humaine, laquelle est précisément fondée sur la transmission des textes et c'est là ... ce qui justifie l'existence même de la philologie et son importance culturelle et sociale» (138).

Cette traduction est donc une lecture indispensable pour toute personne, de l'amateur au spécialiste, qui aime les mots et le texte, ce qui est somme toute la définition première de la *philologie*.

Laurent Bozard  <https://orcid.org/0000-0003-0146-3886>



JEAN-PIERRE CHAMBON, *Méthodes de recherche en linguistique et en philologie romanes*. Textes choisis et présentés par ÉVA BUCHI, HÉLÈNE CARLES, YAN GREUB, PIERRE RÉZEAU et ANDRÉ THIBAUT, 2 vol., Strasbourg (*Éditions de linguistique et de philologie*) 2017, 1265 p.

I due volumi che si presentano qui, ideati e realizzati per festeggiare i sessantacinque anni di JEAN-PIERRE CHAMBON, racchiudono in verità, nonostante la mole notevole, solo una parte della ricchissima produzione scientifica del festeggiato: basti pensare che, fino a oggi, lo studioso ha scritto «quelque six mille pages»: la bibliografia che chiude in secondo volume, infatti, occupa ben trentacinque pagine (1231-65). I curatori hanno suddiviso il ricco materiale raccolto in sette sezioni, che rappresentano le principali linee di ricerca di Chambon: 1. Linguistique historique, grammaire (comparée), étymologie (1-173); 2. Épistémologie, histoire de la discipline, *FEW*, occitan (175-291); 3. Régionalité et variation lexicale (293-595); 4. Philologie et localisation des textes médiévaux (597-744); 5. Exégèse, édition de texte et littérature après 1500 (745-935); (6) Toponymie et sociolinguistique historique (937-1149); (7) Anthroponymie (1151-1230). Le brevi presentazioni che aprono ogni sezione sono firmate dai curatori: E. BUCHI (1 e 7), Y. GREUB (2 e 4), A. THIBAUT (3), P. RÉZEAU (5), H. CARLES (6).

È evidente che un'opera così densa e con una mole tanto imponente non può essere compiutamente analizzata nello spazio di una recensione. Mi soffermerò pertanto solo su alcuni saggi della sezione dedicata alla *linguistique historique* e alla *philologie des textes médiévaux*. Nell'intervento intitolato «La déclinaison en ancien occitan, ou: comment s'en débarrasser? Une réanalyse descriptive non orthodoxe de la flexion substantivale» (75-95) J.-P. Chambon affronta uno dei temi cardine della linguistica storica del provenzale (vocabolo che io preferisco a *occitano* o *occitanico* per definire questa lingua, in particolare se ci si riferisce alla sua fase medievale), la declinazione bicasuale, appunto. Chambon parte dalle osservazioni, schematiche ma efficaci, della *Morphologie élémentaire de l'ancien occitan* di P. SKÅRUP, e analizza la declinazione bicasuale dei sostantivi tanto femminili (77-80) quanto maschili (81-86). Per i femminili la flessione è presente solo al plurale (*domna-s*, *flor-s*), mentre «le singulier se présente sous la forme nue» (78), *domna* e *flor*; la flessione con *-s* dei sostantivi tipo *flor* (o *sor*) al caso soggetto singolare è opzionale. La prima conclusione alla quale arriva Chambon è che «contrairement au PLURIEL, le cas n'est pas une catégorie de flexion obligatoire des substantifs féminins en ancien occitan, mais une catégorie optionnelle, l'option étant ouverte à certains substantifs féminins seulement» (80). La situazione è più complessa per i sostantivi maschili, che presentano varie possibilità, sia al singolare, sia al plurale: «tout comme la catégorie «nominatif-singulier», la catégorie «nominatif-pluriel» est une catégorie de flexion optionnelle pour les substantifs masculins; cette option est ouverte à tous les substantifs masculins» (83). Non è possibile qui ripercorrere tutte le tappe del ragionamento di Chambon, ma la conclusione è che «en ancien occitan, le cas n'est pas une catégorie obligatoire de la flexion substantivale, mais une catégorie optionnelle seulement, ouverte à certains substantifs seulement» (86). Questa reinterpretazione della declinazione dell'antico provenzale come «option unicasuelle permet de mieux couvrir la diversité des usages durant la synchronie (très) large ... qu'on s'accorde à comprendre sous le terme d'«ancien occitan»».

J.-P. Chambon è stato per anni direttore del *FEW*, per il quale ha anche redatto numerose voci. Proprio il ricorso a una voce del *FEW* (AURUM) permette allo studioso di avanzare una

proposta su un vocabolo usato da Arthur Rimbaud. Nel saggio «Un régionalisme inaperçu de Rimbaud: *orrie*» (299-311), infatti, Chambon ragiona sul terzo verso di *Les pauvres à l'église*, nel quale compare appunto la parola in oggetto. I commentatori hanno tutti pensato che *orrie* fosse una neoformazione dovuta al poeta, derivata da *or* (il significato non suscita dubbi: 'ornements en or'). In verità si tratterebbe, secondo Chambon, di un regionalismo del nord-est del dominio d'*oïl*: questo spiega anche l'anomalia della forma che, in quanto appunto derivata da *or*, avrebbe dovuto dare piuttosto *orerie*. Ma Rimbaud avrà voluto mettere su carta la forma orale, come effettivamente veniva pronunciata. In effetti, la forma *orerie* è usata da Verlaine in un testo pubblicato nel 1889, cioè tre anni prima della poesia di Rimbaud, e gli studiosi si sono chiesti se Verlaine abbia usato quel termine perché a conoscenza del componimento dell'amico prima che venisse pubblicato. La cosa è ovviamente plausibile, ma se è vera l'ipotesi di Chambon che *orrie* è un regionalismo, allora è più che possibile che anche Verlaine abbia potuto sentire la parola nei suoi frequenti soggiorni in Belgio o nelle Ardenne: e che l'abbia usata indipendentemente da Rimbaud, e in una forma linguistica più convenzionale.

L'attenta considerazione dei testi sotto il rispetto linguistico permette a volte di meglio interpretare i dati geografici contenuti nei testi. In «Sur le lieu de naissance de Guiraut de Bornelh» (603-06) Chambon studia la *vida* del *maestre del trobadors*, soffermandosi sui due luoghi in cui si accenna al luogo di origine di Guiraut. All'inizio del breve testo si dice che Guiraut «fo de Lemozi, de l'encontrada de Esiduouill», alla fine che elargiva i proventi della propria attività alla «eglesia de la villa on el nasquet», che si chiamava e, annota il biografo, si chiama ancora *Saint Gervas*. Secondo gli interpreti *Esiduouill* è Excideuil, che si trova nella Dordogne. Per quanto riguarda *Saint Gervas*, nome sul quale gli studiosi non si sono soffermati con particolare attenzione, secondo Chambon non si tratta solo del nome del santo al quale la chiesa è dedicata, bensì dell'«éponyme du village»: infatti alcuni testimoni manoscritti che trasmettono la *vida* specificano «... la qual vila e la clersia ...», e il canzoniere R dice che il villaggio in questione si trovava «en l'evesquat de Lemoges». I registri della diocesi di Limoges citano in effetti un *cappellanus Sancti Gervasii*, noto per la sua estrema povertà (e questo spiegherebbe i lasciti di Guiraut): questo Sanctus Gervasius sarebbe un villaggio che si trova a pochi chilometri da una località che si chiama *Exideuil*, ma a più di cinquanta chilometri dall'Excideuil riconosciuta come patria di Guiraut (dove, per altro, nel Medioevo non c'era alcuna chiesa intitolata a San Gervasio). Secondo Chambon, dunque, il trovatore doveva essere originario di un paese chiamato *Saint Gervas*, che si trovava nell'*encontrada* di Exidueil: con il vantaggio che questa località era, anche nel Medioevo, nel Limosino, come dice la *vida*.

Uno dei compiti del linguista che si occupa di testi antichi è quello di tentare la localizzazione di autori di cui non conosciamo nome e luogo d'origine, o di copisti di manoscritti. Chambon ha dedicato due interventi alla localizzazione del codice *Additional 17920* della British Library, copiato da un'unica mano che è anche quella del traduttore/autore dei testi in esso contenuti. I due contributi sono «Remarques sur la patrie de l'auteur du ms. *Brit. Mus. Add. 17920 (BrunelMs 13)*» (617-36) e «Aocc. *arta et gralha*: encore sur la localisation du manuscrit *Brit. Mus. Add. 17920 (BrunelMs 13)*» (653-56). Già M. Pfister aveva registrato «caractères rouergats à l'intérieur d'une norme supra-régionale centre-occidentale» (617). Approfondendo lo studio di alcune voci presenti nel manoscritto Chambon non ha lo scopo di contraddire «les résultats déjà obtenus» (629) dall'illustre studioso che lo ha preceduto, ma solo completarli:

l'insieme dei tratti linguistici analizzati converge «remarquablement vers le nord de la Haute-Loire ... Le traducteur/scribe connaissait nativement la variété occitane de cette région périphérique du domain d'oc, tout en pratiquant à l'écrit une variété centrale à base rouergate», forse perché, si può credere, egli aveva ricevuto la sua formazione di scriba proprio a Rodez (629). Queste conclusioni ricevono solo un'ulteriore precisazione nel secondo saggio, giacché la presenza di due parole come *arta* e *gralha* da un lato rafforza la localizzazione nella Haute-Loire, ma dall'altro sembrerebbe spostare il luogo di origine del traduttore/copista un po' più verso sud-est di questa zona, perché l'area di diffusione soprattutto di *gralha* «exclut définitivement toute partie auvergnate du département Haute-Loire» (655).

I cinque saggi presi in considerazione qui non sono che un piccolissimo *échantillon* della ricchezza dei due volumi che fanno l'oggetto di questa nota; l'unico scopo di chi scrive è di invogliare il lettore a sfogliare la raccolta e di cogliere sia la rigogliosa varietà degli interessi di J.-P. Chambon, sia l'acutezza delle sue proposte; la lettura di questi studi, sia di quelli più brevi e circoscritti, sia di quelli di più ampio respiro, anche metodologico, rappresentano infatti, per gli specialisti, ma anche per gli studenti che si affacciano a una disciplina tanto appassionante quale è la linguistica, un sicuro momento di crescita scientifica.

Paolo Gresti



STEPHEN DÖRR, YAN GREUB (ed.), *Quelle philologie pour quelle lexicographie?* Actes de la section 17 du XXVII^e Congrès International de Linguistique et de Philologie Romanes, Heidelberg (Universitätsverlag Winter), 2016, vi + 182 p. (*Studia Romanica* 197)

Le volume *Quelle philologie pour quelle lexicographie?* se compose de neuf articles précédés d'une introduction rédigée par Y. GREUB (1-9): C. BAKER, *De l'histoire des textes à l'histoire des mots* (11-31), C. BURIDANT, *Les éditions de textes médiévaux: réflexions liminaires (établissement du texte et glossairistique)* (33-75), P. LARSON, *Il reale e il vero in lessicografia e filologia italiana* (77-83), L. LEONARDI, *Lessico del testo o lessico della tradizione? Un modello a partire dal Medioevo italiano* (85-95), G. MARRAPODI, *Il LEI (Lessico Etimologico Italiano) e la filologia* (97-105), H. PAGAN et G. DE WILDE, *L'édition de texte et l'Anglo-Norman Dictionary* (107-16), M. PERUGI, *L'identification du mot à partir de la tradition manuscrite. Anc. occ. ordezir, espoutz, requit, jafur* (117-28), S. TITTEL, *Les exigences d'une lexicographie de corpus de l'ancien français à grande échelle: l'établissement d'un corpus de référence et d'un étiquetage sémantique* (129-48), R. WILHELM, *Le varianti filologiche nella lessicografia storica. Parole e tradizioni nello zibaldone di Giovanni de' Dazi* (149-69). Les articles sont suivis par de très utiles *Index des auteurs anciens et modernes* (171-73), *Index des mots et des locutions* (175-77), *Index des concepts* (179-80) et *Index des textes et des sources* (181-82). L'ordre alphabétique de la présentation des articles par noms d'auteurs n'empêche pas de repérer une certaine homogénéité dans l'ensemble du volume.

Ci-dessous nous ne considérerons pas chaque article en soi-même, mais l'ensemble du livre, comme l'ont déjà fait les deux comptes rendus qui nous ont précédé, à savoir M. BARBATO, *Medioevo Romano* 40/1 (2016): 246-49 et P. SWIGGERS, *French Studies* 71/3 (2017): 454.

À la fin de la lecture du volume, on se rend bien compte que philologie et lexicographie ne sont pas vraiment deux disciplines distinctes, mais deux facettes interdépendantes d'une même tâche: l'étude et la compréhension profonde des textes médiévaux, qu'ils soient textes documentaires ou littéraires. Par ailleurs, L. LEONARDI souligne: «se è vero che buone edizioni sono indispensabili per fare buoni lessici, è altrettanto vero che buoni lessici sono funzionali a fare buone edizioni» (85). Quel que soit l'ordre de dépendance, les deux disciplines constituent un cercle vertueux. Le bénéfice qu'on tire de cette lecture est une série d'indications pratiques précieuses pour le travail d'édition, l'établissement du glossaire et l'analyse du lexique d'un texte. De nombreuses réflexions retracent le parcours tout au long de ces opérations. On pourrait affirmer que l'on a affaire ici à une sorte de nouveau petit «manuel de philologie diachronique» auquel chaque débutant ou expert, éditeur de texte et/ou lexicographe, devra faire référence. S'il est vrai qu'il n'existe pas «una situazione idilliaca e ideale» constituée par un «intenso e produttivo dialogo interdisciplinare tra filologi e lessicografi» (MARRAPODI, 97), il est également vrai qu'un bon entraînement dans les deux disciplines (ou trois, si on y ajoute l'indispensable linguistique) peut contribuer à créer une communauté de philologues, linguistes et lexicographes caractérisée par un dialogue constant et fructueux entre les trois disciplines. Ce volume est un témoignage indéniable de cette vertueuse collaboration entre d'excellents philologues, lexicographes et linguistes.

Du point de vue de la pratique éditoriale, les intervenants concordent sur le dépassement de l'opposition Lachmann/Bédier. Ce qui compte est le *processus* qui permet d'aboutir à l'édition, plus que le résultat en soi-même (GREUB, 7; BAKER, 13). Le but de ce processus est la (re)connaissance du diasystème et de la diachronie qui ressortent inévitablement de l'interaction langue du modèle/langue du copiste (GREUB, 4). Comme WILHELM (152) l'explique bien, il s'agit de reconnaître un système vertical (l'histoire de la tradition) et un système horizontal (l'*usus scribendi* des copistes). Ainsi, seule la compréhension profonde du cheminement intellectuel et du travail du copiste dans l'intégralité du manuscrit copié qui, souvent, transmet plusieurs œuvres, permettra «le passage du manuscrit à l'édition [sans] aucune perte d'information» (BAKER, 16-17). Par conséquent, le véritable problème qui se pose pour la nouvelle philologie est la manière d'enregistrer la *varia lectio* dans un appareil qui puisse tenir compte de la *diachronie*, «dove la dinamica fra testo e apparato delle varianti sostanziali dia conto dello sviluppo della tradizione» (LEONARDI, 88). Ce que les lexicographes demandent pour l'établissement de leurs corpus d'enquête est surtout la *responsabilité*: dans la pratique d'édition «soit bédieriste soit lachmanienne moderne soit diplomatique soit facsimilaire chaque édition qui présente un texte d'une manière transparente sans émendation dissimulée [plus ou moins volontairement] a une réelle valeur pour le futur corpus de référence» autant que dans l'établissement du glossaire (TITTEL, 145 et 137).

C. BURIDANT écrit un long article normatif qui, si dans la substance il reprend son célèbre article «En passant par le glossaire des glossaires du moyen français», *RLiR* 55 (1991): 427-78, donne de nouvelles et précises indications pour résoudre, ou mieux pour affronter avec plus de conscience, les obstacles principaux et en même temps les plus dangereux qu'un éditeur risque de rencontrer dans son travail (principes d'édition, confusion de lettres, séparation de mots, etc.). Ces indications sont nécessaires pour éviter l'un des problèmes les plus épineux pour les lexicographes: la présence de mots fantômes, de pièges ou de leçons plus ou moins manifeste-

ment erronées. Son article ne se pose pas seulement comme normatif, puisqu'il donne aussi un petit aperçu du glossaire de son édition de la *Chronique des rois de France*. Un glossaire ainsi façonné peut refléter les enjeux philologiques, lexicographiques et stylistiques de notre discipline. La qualité d'un tel glossaire est accrue par les renvois à la source latine (où elle est disponible), également utile pour bien dégager les sens (cf. G. ROQUES dans *RLiR* 75 (2011): 248 qui définit «précieux» ce type de renvoi, mentionné par le même BURIDANT, 48). Le renvoi, même essentiel et non systématique, aux autres outils lexicographiques permet de considérer les «lignes de force» sémantiques et stylistiques d'un vocable aux nombreuses acceptions» (BURIDANT, 61), et en même temps de placer le mot à l'intérieur du système linguistique médiéval d'un point de vue diachronique et synchronique. Qu'on nous permette d'avancer ici une toute petite observation à l'établissement de son glossaire. Nous trouvons qu'il serait intéressant d'organiser les entrées par syntagmes et non pas par définitions, ce qui permettrait de faciliter les recherches aux utilisateurs. P.ex., nous trouvons qu'une recherche faite à partir du syntagme *tenir/se tenir à son conseil* plutôt que sous la définition *suivre un avis* pourrait se révéler fort utile. En outre, la mise en relief des itérations lexicales (ou «couples synonymiques») à l'intérieur du glossaire permet sans aucun doute de mieux évaluer les sens que l'éditeur donne aux entrées enregistrées, élément qui pourrait favoriser davantage la consultation aux lexicographes qui s'en serviront à leur tour pour leur travail.

Le glossaire représente donc la suture entre philologie et lexicographie; c'est là que les éditeurs doivent s'entraîner le plus. Créer un bon glossaire qui dégage correctement les sens des mots enregistrés, qui tient compte de la lexicographie existante, est une tâche indispensable, soit pour la compréhension profonde du texte de la part de l'éditeur, soit pour l'usage que les lexicographes en feront. Les contributions de référence restent sans doute l'article de J. P. CHAMBON, «Lexicographie et philologie: réflexions sur les glossaires d'éditions de textes (français médiéval et préclassique, ancien occitan)», *RLiR* 70 (2006): 123-41 et, plus récemment, l'article de F. MÖHREN, «L'art du glossaire d'édition», in D. TROTTER (ed.), *Manuel de la philologie de l'édition*, Berlin/Boston 2015: 397-437, qui se veut à la fois descriptif et normatif de la meilleure manière de rédiger un glossaire. La lecture croisée des contributions de ce volume permettra aux futurs éditeurs de tirer des indications sur la base d'exemples concrets très instructifs. Ainsi, l'article de WILHELM met en relief les enjeux liés à la connaissance profonde du texte édité et du copiste du manuscrit sur lequel on travaille. C'est ce qui permet en fait de dépasser les notions, souvent trompeuses, de banalisation ou de dé-régionalisation qui risquent de nous faire perdre des informations essentielles pour une lexicographie qui «non vede il suo oggetto nella descrizione di un sistema sincronico <coerente> ... ma che cerca di rendere conto di dinamiche linguistiche realmente attestate, di usi concorrenti che si differenziano a seconda della situazione o del livello socio-culturale degli scriventi e dei destinatari» (WILHELM, 165).

L'article de M. PERUGI est un exemple magistral d'étude philologique de la tradition manuscrite afin de repérer des attestations et des lexèmes qui auraient autrement échappé à nos connaissances de l'ancien provençal, tout en soulignant «les graves limites dont pâtit la lexicographie de l'ancien occitan» (117, N5): il reste donc beaucoup de travail à faire. La contribution de P. LARSON donne des exemples de lexicographes consciencieux et habiles qui ont su traiter des «lessemi <nascosti>» (79) et, encore plus important, qui ont su faire face de manière honnête à des «casi insolubili» (80). L'article de MARRAPODI semble la continuation naturelle

de celui de LEONARDI: il explique les enjeux, les difficultés mais surtout les résultats optimaux qu'une lexicographie de «second degré» tels que le *LEI* peut obtenir grâce au croisement des forces différentes. Enfin, l'article de PAGAN/DE WILDE (107-16) met en garde face aux problèmes posés aux rédacteurs de dictionnaires par la philologie, notamment anglaise, qui se veut trop conservatrice ou trop interventionniste: on revient donc sur la qualité essentielle sur laquelle TITTEL a insisté: la *responsabilité* des éditeurs et l'*honnêteté* nécessaire dans leur travail.

Pour conclure, nous tenons à signaler que l'élément tacitement souligné par son importance est sans doute la régionalité lexicale, surtout lorsque le régionalisme représente un «facteur dynamique à l'origine d'une diffraction» (cf. F. ZUFFEREY, «Les régionalismes dans les textes littéraires: une contribution à leur tradition manuscrite et à l'histoire culturelle», dans M. GLESSGEN/D. TROTTER (ed.), *La régionalité lexicale du français au Moyen Âge*, Strasbourg 2016: 289-300 (289)). Ce concept ressort de plusieurs contributions et pour plusieurs domaines linguistiques, pour l'ancien français (BAKER), l'occitan (PERUGI), l'italien (WILHELM). Certes, pour compléter le cadre de l'entière *Romania* il aurait été intéressant d'écouter également la voix de l'Ibéroromania, absence regrettable dans plusieurs ouvrages récents de philologie et/ou linguistique romanes. Comme l'éditeur Greub le souhaite au début de son introduction, «nous ne désespérons pas, cependant, de l'applicabilité de certaines de nos conclusions à d'autres domaines» (1). Un volume à venir, dont on envisage la réalisation à partir de cette étape fondatrice fondamentale, quel que soit le domaine d'étude concernant les textes médiévaux et non.

Marco Robecchi  <https://orcid.org/0000-0002-7599-8878>



LAURA BARANZINI (ed.), *Le futur dans les langues romanes*, Bern (Peter Lang) 2017, 361 p. (*Sciences pour la communication* 121)

Das Futur in den Romanischen Sprachen wird in diesem Band in 12 Beiträgen behandelt. In einem davon wird im Vergleich mit dem Italienischen außerdem das Futur im Neugriechischen untersucht.

Zum formalen Aspekt des Futurs gibt es nicht viel zu sagen, denn in fast allen Hauptsprachen der Romania (Portugiesisch, Spanisch, Katalanisch, Französisch und Italienisch) ist das Futur aus einer Periphrase aus dem Infinitiv und den Formen des lateinischen Verbes HABERE entstanden: CANTARE HABEO > *cantarei*, *cantaré*, *cantaré*, *chanterai*, *cantarò*. Im Portugiesischen kommt in der Stellung des Objektpronomens noch heute zum Vorschein, dass das sogenannte einfache Futur ursprünglich eine Periphrase war: *dar-lho-ei*. Auch im Spanischen habe ich (von einer ungebildeten Person) schon gehört ¿*Cuándo la has de freir?* [*la sardina*]. Hier scheint also die alte Periphrase in umgekehrter Reihenfolge noch weiterzuleben. Daneben haben einige romanische Sprachen neue Periphrasen gebildet, z. B. Französisch *je vais parler* oder Spanisch *voy a hablar*, die beide eine sogenannte «nahe Zukunft», d.h. ein Ereignis bezeichnen, dessen Anzeichen bereits in der Gegenwart erkennbar sind.

Im Rumänischen sind die Formen des Futurs etwas komplizierter. Mit ihnen befasst sich V. CODITA in ihrem Artikel (337-61). Die Besonderheit des Rumänischen liegt zunächst einmal darin, dass das Futur keine synthetische Form (wie z. B. spanisch *cantaré*) hat, sondern eine

zusammengesetzte Form geblieben ist: *voi cânta*. Außerdem stammt das Hilfsverb nicht vom lateinischen HABERE, sondern von VOLERE ab. Damit gleicht das Rumänische den slawischen Sprachen, die das Futur auch mit der Entsprechung von VOLERE bilden: z. B. serbisch *ću učiti*. Das muss nicht heißen, dass das Rumänische das Futur den slawischen Sprachen nachgebildet hat; es kann sich dabei durchaus um eine eigene Entwicklung handeln, denn es gibt romanische Mundarten, die das Futur auch so bilden. Die Nachbarschaft zur slawischen Welt hat aber vielleicht dazu beigetragen, dass diese Form sich erhalten hat. Daneben gibt es im Rumänischen noch weitere Formen des Futurs: *oi cânta, o să cânt, am să cânt*.

Die rein zeitliche Funktion des Futurs besteht in der Beschreibung einer Handlung, die nach dem Sprechakt stattfindet, also auf der Zeitachse irgendwo rechts vom Zeitpunkt des Sprechakts angesiedelt ist. Daneben hat das Futur (nicht nur in den romanischen Sprachen) noch eine weitere Bedeutung erlangt: den Ausdruck der Spekulation oder der Wahrscheinlichkeit: *Où est-il? Il sera en vacances*. Man vergleiche dazu auch das Deutsche: *Wo ist er? Er wird in den Ferien sein*. Das Futur ist hier Ausdruck einer Vermutung, einer Wahrscheinlichkeit, einer Spekulation. Diese Bedeutung scheint mit der zeitlichen Funktion des Futurs zusammenzuhängen. Weil mit dieser Zeitform Handlungen in der Zukunft beschrieben werden und es nicht ganz sicher ist, ob und wie diese Handlungen stattfinden werden, hat diese Zeitform als solche etwas Spekulatives in sich. L. BARANZINI und L. DE SAUSSURE lassen diese Begründung für die sogenannte epistemische Funktion des Futurs aber so nicht ganz gelten: «... il faut surtout rester attentif au fait que les énoncés forment des représentations qui ne sont pas de simples tenants-lieu de ce qu'elles représentent. Autrement dit, ce qui n'est pas possible d'un point de vue métaphysique (les licornes, ou la certitude envers les événements futurs) n'est pas pour autant impossible à représenter linguistiquement» (310). Aber auch sie leiten diese Funktion des Futurs letztlich davon ab, dass es etwas beschreibt, das noch nicht geschehen ist.

Fast alle Beiträge im Buch sind denn auch dieser epistemischen Funktion gewidmet. A. PATAUD, W. DE MULDER und N. GRABAR fragen sich: «Le futur synthétique français a-t-il eu un sens intentionnel?» und kommen zum Schluss, dass die Entwicklung direkt von der Vorbestimmung zur Vorhersage, ohne Zwischentappe über die Absicht, verlief (15-47). C. ROSSARI, C. RICCI und E. SIMINICIUC vergleichen den modalen Gebrauch des Futurs im Französischen, Italienischen und Rumänischen (49-77). Dabei zeigen sich verschiedene Unterschiede zwischen diesen nah verwandten Sprachen. Die konzessive Funktion des Futurs etwa existiert im Italienischen (*Lavorerà molto, ma guadagna poco*) und im Rumänischen (*O fi el deștept, tot cade de prost*), aber nicht im Französischen. S. AZZOPARDI untersucht in ihrem Beitrag (79-104) die Frage «Le futur est-il un marqueur modal?» und vergleicht dazu das Französische und das Spanische. Es zeigt sich, dass in letzterer Sprache die Wahrscheinlichkeit öfter mit Futur ausgedrückt wird als im Französischen. Die Autorin führt dies darauf zurück, dass es im Französischen mit der Wendung *devoir* + Infinitiv (*il doit être en vacances*) für diesen Gebrauch eine Variante zum Futur gibt. Diese existiert zwar auch im Spanischen (*debe [de] estar de vacaciones*), scheint aber weniger gefestigt zu sein (mit oder ohne *de*), weshalb die Sprecherinnen und Sprecher das Futur bevorzugen. N. CARTAGENA RONDINELLI untersucht in seinem posthum veröffentlichten Artikel (105-32) den Ausdruck des Futurs im Spanischen. Dabei zeigt er, wie sich die nachträglich entwickelte Konstruktion *ir* + *a* + Infinitiv neben das vom Lateinischen geerbte Futur (das ursprünglich auch eine Periphrase war) gestellt hat, ohne aller-

dings dessen modale Funktionen zu übernehmen. J. MARTINES («L'émergence des futurs épistémiques romans») zeigt, dass diese Funktion des Futurs im Katalanischen seit dem 13. Jahrhundert dokumentiert ist (133-67). In ihrem Beitrag (169-97) listet L. BARANZINI neben der rein zeitlichen weitere fünf Funktionen des Futurs im Italienischen auf: «l'emploi d'atténuation» (*Ti dirò que questo libro non mi è piaciuto affatto*), «l'emploi polémique ou d'affirmation» (*Avrò il diritto di dire no*, cf. dt. *Man wird doch wohl noch Nein sagen dürfen*), «l'emploi miratif ou exclamatif» (*Quanto sarà grande quella casa?*), «l'emploi dit «épistémique»» (*[A quest'ora] Giovanna farà la spesa*), «l'emploi concessif» (*Sarà bello, ma non mi piace*). Die grammatikalische, lexikale und textuelle Markierung der Zukunft in der italienischen Wirtschaftspresse untersucht J. MIECZNIKOWSKI (199-232).

A. GIANNAKIDOU und A. MARI öffnen die Analyse des Futurs über die romanischen Sprachen hinaus, indem sie die beurteilende Dimension des Futurs im Italienischen und im Griechischen und dabei die Rollen der Adverbien studieren (233-61). Es geht um Sätze wie *Sarà forse/probabilmente/certamente malato*. Sie kommen zu folgendem Schluss: «Nous avons proposé que dans la lecture prédictive sont présentes à la fois une dimension métaphysique, épistémique et évaluative, et que celle-ci est révélée par les adverbes. Dans les deux usages (épistémique et prédictif) les adverbes sont des modulateurs de la confiance du locuteur, ce qui semble être un ingrédient transversal aux emplois du futur, et probablement aux modalités épistémiques plus généralement» (258).

R. GNOMI fügt der Liste der Funktionen des Futurs im Italienischen von L. BARANZINI noch weitere an und vergleicht sie mit dem Futur im Portugiesischen (263-322): «futur impératif»: pt. *Honrarás pai e mãe*¹, it. *Domani gli andrai a chiedere scusa, siamo intesi?*, «futur volitif»: pt. *Gostariamos de ver o Sol – redarguiu Frodo –, mas também ficaremos aqui*, it. *Domani vincerò un terno al lotto*; «futur gnomique»: pt. *Na economia real, se for possível tributar um consumidor, este será sempre tributado*, it. *Si può dividere il Gran Casino Generale in qualunque modo si voglia, e si otterrà sempre qualcosa che qualcuno chiamerà casa*; «futur historique»: pt. *Posteriormente, uma segunda experiência de Tesla permitiu o estabelecimento de uma transmissão eléctrica ... Anos mais tarde, ele será o mentor da histórica Torre Wardencliff*, it. *Il ragazzo partì all'improvviso. Tornerà solo dopo tre anni*; «futur hypothétique»: it. *Se verrai, ci farai piacere*. Im Portugiesischen ist das Futur im Bedingungssatz nicht erlaubt, es müsste heißen *Gostarei muito, se vieres* (*vieres* = 2. Person Singular des Konjunktivs Futur); «futur de l'information rapportée»: pt. *O ensino público do Português estará ameaçado no Canadá (a partir do próximo ano)*. Diese Funktion existiert nur im europäischen Portugiesisch; «futur déontique»: it. *D'ora innanzi i trasgressori pagheranno il doppio della penale fissata in precedenza*. Diese Funktion hat das Futur im Portugiesischen nicht. In beiden Sprachen hat das Futur also zwei grammatikalische Funktionen: Einerseits die zeitliche, die darin besteht, die Zukunft auszudrücken, und andererseits die epistemische, die sich aus dem Kontext ergibt. Als Spezialität des europäischen Portugiesisch kann man das «futur de l'information rapportée» bezeichnen.

L. BARANZINI und L. DE SAUSSURE vergleichen das Futur im Französischen und im Italienischen (305-22). Dabei kommen sie zu folgendem Schluss: «... il est possible d'envisager le

¹ Ich verwende hier bewusst die Beispiele des Autors, um zu zeigen, wie er die von ihm vorgeschlagenen Funktionen des Futurs illustriert.

futur non temporel de l'italien comme une variante diachroniquement plus avancée par rapport au futur épistémique du français» (320). Tatsächlich hat das italienische Futur Funktionen wie der Ausdruck des Konzessiven, die es im Französischen nicht hat. Schliesslich untersucht G. J. BARCELÓ das Futur im Okzitanischen (323-36). Dort verhält es sich meistens so, wie in der Sprache mit der die *langue d'oc* im engsten Kontakt steht, dem Französischen.

Alle Beiträge zusammen zeigen die Vielfalt der Funktionen des Futurs in den romanischen Sprachen. Dabei sind gewisse Überschneidungen und Wiederholungen natürlich nicht zu vermeiden. Nach jedem Beitrag findet sich außerdem eine Bibliographie für Leserinnen und Leser, die sich mit einem der behandelten Aspekte vertieft auseinandersetzen wollen.

Andreas Schor  <https://orcid.org/0000-0003-0380-5616>



JOHANNES FUNK, *Sprachkritik und Lexikographie*. Eine vergleichende Untersuchung französischer und spanischer Wörterbücher mit dem Schwerpunkt auf den Akademiewörterbüchern, Heidelberg (Universitätsverlag Winter) 2017, II + 220 p. (*Studia Romanica* 207)

Die vorliegende Arbeit *Sprachkritik und Lexikographie* entspricht, in geringfügig veränderter Form, der 2016 eingereichten Dissertation des Autors, welche im Rahmen des Projekts «Europäische Sprachkritik Online» (ESO) der Universität Heidelberg unter der Betreuung von Sybille Große entstand (7).

Ausschlaggebend für FUNKS Fragestellung ist das Spannungsverhältnis zwischen der einflussreichen Stellung von Wörterbüchern einerseits und dem sprachbewertenden Urteil, das von ihrem Diskurs, aber auch von ihrem Erstellungsprozess ausgehen kann. Dass weder Wörterbuchbenutzer noch -autoren solche «mitgelieferten» Werturteile bewusst wahrnehmen müssen, ändert für Funk nichts am grundsätzlichen Wirkpotential und insofern stellt sich ihm die Frage, wie Wörterbuchautoren als *Sprachkritiker* konkret agieren, um die Sprecherwahrnehmung innerhalb der Dichotomie *richtig vs. falsch* zu lenken. Dazu untersucht das Buch allgemesprachliche spanische und französische Wörterbücher insbesondere der Akademien. Die Hispano- und die Frankophonie scheinen für eine Fallstudie prädestiniert, da hier sowohl die traditionell gefestigte Autorität von Sprachpflege-Institutionen als auch das öffentliche Interesse an sprachlichen Debatten besonders ausgeprägt sind.

Funk stellt seine Betrachtungen aus zwei quasi entgegengesetzten Blickwinkeln an, indem er die Diskursanalyse innerhalb der WB¹ (87-148) mit Untersuchungen zu den Gegebenheiten ihrer Erstellung (148-222) kombiniert. Schließlich gelangt er zu der Behauptung, dass alle WB in gewisser Hinsicht sprachkritisch seien, wobei dies dahingehend differenziert werden müsse, dass sprachkritische Wertung ein Kontinuum darstelle und es gleichzeitig unmöglich sei, jegliche Subjektivität auszuschließen (229).

Um zu untersuchen, «inwiefern dem Benutzer durch die Wörterbuchautoren und besonders durch die Akademien für das Französische und Spanische ein bereits bewerteter und wertender Ausschnitt aus der Sprachwirklichkeit vorgelegt wird und woran dies festgemacht werden

¹ Abkürzungsverzeichnis am Ende des Beitrags.

kann» (19), führt Funk den aus der Germanistik übernommenen Begriff der *Sprachkritik* als geeignetes Instrument ein. Er begründet dies mit der Implikation linguistischer und laienlinguistischer Akteure sowie mit dem Schwerpunkt auf dem wertenden Element, welche dem Konzept eigen seien. *Sprachkritik* lasse demnach die gesellschaftspolitische Dimension von Sprachreflexion stärker hervortreten als *Sprachlenkung* oder *Sprachpflege*, die eher auf allgemeine und diachrone Aspekte von Normierungsprozessen verwiesen (30). Funk geht es aber gerade um die konkrete Manifestation von wertender Sprachreflexion bzw. *Sprachkritik* wie sie explizit und implizit durch lexikographische Referenzwerke transportiert wird.

Laut Definition der Forschergruppe ESO ist *Sprachkritik* als «Praxis wertender Sprachreflexion» (35) zu verstehen, die in

... veröffentlichte[n] oder öffentlich zugängliche[n] Äußerungen, in denen Sprecherinnen oder Sprecher – explizit oder implizit – eine bestimmte Spracheinstellung oder ein bestimmtes Sprachverhalten als angemessene oder unangemessene Norm festsetzen bzw. durchzusetzen versuchen ... (35)

zum Ausdruck kommt.

In ihrer Theoriebildung zur Sprachreflexion nimmt die Romanistik u. a. Bezug auf H. Kloss und damit auf die Unterscheidung zwischen interner bzw. einzelsprachlicher und externer bzw. auf den Sprachstatus bezogener Einflussnahme, wodurch gleichzeitig eine Zuordnung der Akteure hinsichtlich ihrer sprachlichen Kompetenz stattfindet. Der Versuch, «die ganze Spannweite linguistischer und laienlinguistischer Sprachreflexion zu erfassen» (23) ist nach Funks Einschätzung in romanistischen Arbeiten bisher nur selten gemacht worden². Inhaltlich scheint z. B. LEBSANFT 1997 der o. g. Definition von *Sprachkritik* nahe zu kommen, jedoch verwendet er die Termini *Sprachbewertung* und *Sprachpflege*, worin er DIECKMANN 1980 entspricht, der das Wort *Sprachkritik* wegen der «notorischen, semantischen Überbelastung» vermeidet (31). In Deutschland ist der Begriff im Zuge einer Debatte entstanden, die in den 1950er Jahren zwischen dem Germanisten P. von Polenz und einigen Schriftstellern – die sich gegen «vergiftete Wörter» und die Trennung von *langue* und *parole* wehrten – ausgetragen wurde. Inhärent geblieben sei dem heutigen Verständnis von *Sprachkritik* neben der o. g. Bandbreite der Akteure v. a. ein häufig moralisch-ethischer Ausgangspunkt (32-33).

Sprachkritische Textsorten sind laut Funk wie normative Textsorten solche, die Norm beschreiben und/oder bewerten, wobei *sprachkritisch* stärker auf das wertende Moment verweise als *normativ* (36-37). Er geht davon aus, dass in diesem Zusammenhang die Normauffassung von WB-Autoren noch nicht genügend berücksichtigt worden sei³, ebenso wie die Nachdrück-

² Zurecht zählt Funk hierzu nicht GAUGER 1995 (Kap. 3, 29-61), da dort das Thema Sprachkritik nicht aus (einzelsprachlich-)romanistischer Sicht behandelt wird. Einige romanistische Beiträge, die auch terminologisch Funks *Sprachkritik* verwenden, nennt er allerdings ebensowenig (cf. dazu die Schlussbemerkungen dieser Besprechung). Auf GAUGER 1995 verweist Funk im Zusammenhang mit der Systematisierung verschiedener Formen von Sprachkritik nach ihrer Ausrichtung (philosophisch, moralisch, literarisch, phonologisch usw.), zusammen mit von Polenz' Klassifizierung nach Bezugsbereichen (Sprachverwendung, Sprachkompetenz, Sprachsystem usw.) (36 N28).

³ Funk zitiert GROSSE 2017: 53: «avant de s'imposer comme norme implicite et d'être reconnue comme norme (explicite), l'élaboration d'une norme s'annonce souvent d'abord par des commentaires

lichkeit und Ausgestaltung des normativen Diskurses (38-39). Die Einordnung von WB als deskriptive oder präskriptive Vertreter der Textsorte macht er ferner von der Prämisse abhängig, dass rein deskriptive WB aufgrund einer stets vorhandenen Perspektivität⁴ nicht realisierbar seien, u. a. aufgrund der nicht gänzlich objektivierbaren Gewinnung sprachlicher Daten (42). Laut GARDT 2002: 39-58 ist es zulässig, ab einem bestimmten Punkt von *Objektivität* zu sprechen, wenn man von einem Kontinuum zwischen Sprachkritik und Sprachwissenschaft ausgehe (43). Indirekt normierend wirkt sich Funk zufolge außerdem die leserseitige Erwartungshaltung bzw. Unterordnung gegenüber dem WB aus sowie das Prestige der Herausgeber («Normativität deskriptiver Wörterbücher»⁵) (41).

Funks Untersuchung der «Schnittmenge von Lexikographie und Sprachkritik» (44) stellt nun aber die WB-Autoren (Linguisten oder Laien⁶) und deren metasprachlich wertende Aussagen in den Mittelpunkt. Wörterbücher nennt er «Akteure im weitesten Sinne», die nicht nur als wichtigstes Mittel der Akademien zur Verbreitung sprachkritischer Ansichten, sondern «auch als Verweisinstanzen für wiederum andere sprachkritische Akteure fungieren» (49-50).

Dass Wörterbücher mitunter sprachkritische Beurteilungen enthalten, zeigt laut Funk bereits ein prüfender Blick in den *DAF* oder andere Referenzwerke und wird anhand der Diskursanalyse (87-148) weiter konkretisiert. Die Tatsache jedoch, dass das bei der WB-Erstellung gefallene Urteil über aufzunehmende oder zu verwerfende Elemente nicht allein über die Darstellung im WB nachvollziehbar ist, macht für ihn die Berücksichtigung der WB-Arbeit (148-213) ebenso relevant. Ein Zitat von A. REY erläutert, warum Selektion eine Form von verdeckt präskriptivem Verhalten sein kann (51 N57):

En effet, le ton du dictionnaire, sa rhétorique prescriptive ou évaluatrice, doit être soigneusement distingué de la construction du modèle normatif. Tel lexicographe peut condamner avec vigueur certains écarts, mais tolérer plus de variations que tel autre, qui gardera un discours calme et bienveillant en éliminant tout ce qui gêne. (REY 1983: 544)

Angesichts der Perspektivität jeder lexikographischen Arbeit geht es Funk vor allem darum, zu ermitteln, wie weit WB-Autoren die vorhandenen Objektivierungsmöglichkeiten tatsächlich ausschöpfen (51). In diesem Zusammenhang weist er auf zwei grundlegende Unterschiede zwischen den beiden Akademien hin: die Académie française (AF) besteht fast ausschließlich aus Nichtlinguisten und ist in viel geringerem Maß mit außereuropäischen Partnerakademien vernetzt (53) als die Real Academia Española (RAE).

Funks Analyse des WB-Diskurses berücksichtigt neben den metasprachlichen Aussagen auch die potentiell wertende Reihenfolge von Bedeutungsangaben und – an der Schnittstelle zwischen Mikro- und Makrostruktur – von Lemmata bzw. degruppierten Varianten (57).

Der mehrheitlich elliptische Stil innerhalb der WB-Artikel wird stellenweise durch ausformulierte Kommentare «aufgelockert» (54). Als «hauptsächliche Gestalt der expliziten Mani-

ou des jugements subjectifs puis par des conseils ou des recommandations de type «normatif».

⁴ Funk verweist auf RIFFEL 1989: 202.

⁵ Funk zitiert WIEGAND 1986: 72-101.

⁶ Funk meint hier mit Laien solche WB-Autoren, die keine explizit sprachwissenschaftliche Ausbildung bzw. keine entsprechenden lexikologischen/-graphischen Kenntnisse besitzen; dazu zählen z. B. Schriftsteller (cf. *DAF*, *DRAE*) und Gymnasiallehrer (cf. *DAF*), die sich der WB-Arbeit widmen.

festationen von Sprachkritik im Wörterbuch» stehen die Kommentare im Mittelpunkt von Funks Diskursanalyse, welche er anhand von Beispielen aus *DAF*, *PR*, *DPD* und *DRAE* durchführt. Dennoch betont er, dass das Auftreten von Sprachkritik nicht grundsätzlich an die eine oder andere Position in der Mikrostruktur gebunden sei, weshalb er Kommentare lediglich als «besondere Form» sieht, die einen Raum für (intensive) Sprachkritik eröffne, diese jedoch nicht enthalten müsse (60). Am Beispiel von *aérobic* im *PR* zeigt sich, dass Sprachkritik auch vom Abkürzungsverzeichnis ausgehen kann, z. B. wenn eine Markierung (hier «ANGLIC.») Lexeme als (noch) Fremdwörter bzw. «überflüssige» Entlehnungen kennzeichnet und damit gegenüber (schon) Lehnwörtern bzw. «sinnvollen» Entlehnungen abwertet⁷ (57).

Im *DAF* werden zweierlei Kommentarformen unterschieden: fett gedruckte *remarques normatives* mit der Funktion, *mauvais usage* zu kennzeichnen (61) und Kommentare ohne typographische Hervorhebung, die jedoch nicht minder normativ zu verstehen sind und daher ebenfalls auf Sprachkritik hin untersucht werden (64). Auch Kommentare im *PR* tragen den Namen *remarque*, wobei sie hier zusätzlich mit «REM.» gekennzeichnet sind (65). Metasprachliche Kommentare im *DRAE* erweisen sich aufgrund der gehäuften Verwendung wenig variierender Abkürzungen («U. m. en América», «U. para ...» usw.) als nur bedingt in die Analyse integrierbar und werden separat behandelt. Als spanisches Vergleichskorpus zum *DAF* kommt statt dem *DRAE* der *DPD* zum Einsatz, welcher als – ebenfalls von der RAE herausgegebenes – WB für Zweifelsfälle einen beispielhaften sprachkritischen und zugleich weniger elliptischen Diskurs aufweist (67).

Auf Sprachkritik im lexikographischen Arbeitsprozess sind Funk zufolge bisher nur vereinzelte Arbeiten näher eingegangen, etwa REY 1983: 543 und HAUSMANN 1989: 649-57; zugleich stellt er fest, dass die «lemmabezogene Normierung» in der Forschungsliteratur immer wieder mit wertender Sprachreflexion in Verbindung gebracht wird (68). Auch Funk selbst kommt in einer Pilotstudie zur WB-Arbeit am *DCLEA* zu dem Schluss, dass die Wahl von Lemmata und Bedeutungen sowie die Markierungspraxis viel Interpretationsspielraum lassen und besonders häufig diskutiert werden (83-84).

Der rund 140 Seiten umfassende Analyseteil (87-228) bietet zahlreiche wichtige Befunde; folgende Beispiele sollen einen Eindruck der Bandbreite von Funks «Spurensuche» vermitteln.

Im ersten Teil («Sprachkritik im Wörterbuch», 87-148) stellt Funk die Ergebnisse der Diskursanalyse vor.

Hinsichtlich des sprachlichen Bezugsbereichs von Kommentaren zeigt sich, dass alle drei WB (*DAF*, *PR* und *DPD*) – parallel zu den konventionellen Markierungskürzeln – auch die Kommentarform für Gebrauchsbeschränkungen nutzen (91):

DAF s. *corréler*: «ne s'emploie qu'en statistique»

PR s. *gratis*: «ressenti comme familier»

DPD s. *maillot*: «frecuente en países como Chile y la Argentina»

Adverbiale Frequenzangaben haben mitunter eine die Sprachkritik «stützende» Funktion: Die im *DPD* anzutreffenden Frequenzangaben zwischen den Extremen *siempre* und *nunca* sind laut

⁷ Im Abkürzungsverz. des *PR* steht, dass «ANGLIC.» dem Lemma nur nachgestellt werde, wenn es sich um ein «mot ... employé en français et critiqué comme emprunt abusif ou inutile ...» handle.

Funk zwar nicht *per se* wertend, aber die feine und unsystematische Abstufung (z. B. *mucho menos, a veces, a menudo, muy a menudo, casi siempre*) sieht er als Indiz dafür, dass ihnen keine genauen Grenzwerte zugrunde liegen (110-11).

Bestimmte Konstruktionen dienen im *DAF* scheinbar dazu, das Zugehörigkeitsverhältnis der Autoren relativ zum Adressaten-Kreis der betreffenden Norm zu modulieren (cf. *on* + 3. P. Sing. vs. *il est* + Adjektiv) (96). Verneinung in Verbindung mit «neutralen» Verben stellt besonders im *PR* das zentrale Mittel dar, um (insgesamt sehr zurückhaltend) Sprachkritik zum Ausdruck zu bringen (cf. s. *os*: «ne se dit pas des poissons») (98-99).

Bei den verbalen Elementen fällt auf, dass im *DAF* die *remarques normatives* eher präskriptive Verben (wie *devoir, ne pas devoir* usw.), die übrigen Kommentare eher deskriptive Verben (wie *s'employer, s'écrire* usw.) enthalten. Für die im *DPD* vorgefundene Wertung weist Funk mit SCHMITT 1990: 37-39 auf die möglicherweise «doppelte» Nutzung von Formen wie *se prefiera, se admite, se recomienda* usw. hin: Zusätzlich zum wertenden Bedeutungsgehalt hätten solche «Vollzugsverben» die illokutionäre Funktion, die «prätendierte Autorität der sich als Institution zur Verteidigung des Spanischen verstehenden *Academia* als legitim erscheinen zu lassen». Da normalerweise nur Autoritäten solche performativen Verben für ihre Aussagen nutzen, scheint die Institution bereits allein durch den Sprechakt «legitimiert» (101).

Im *DRAE*-Diskurs findet Funk wie erwartet nur wenige Fälle möglicher Sprachkritik und sieht am ehesten in der Verneinung von Verben wie *decir* und *usar* ein Indiz (118). Mit SCHMITT 2001: 463 geht er in diesem Zusammenhang auf die Problematik des Sprachgebrauchs als Verweisinstanz ein: Mit verschiedenen Formen von *usar* oder *decir* werde ein «stillschweigendes Einvernehmen» impliziert, wodurch objektiv präsentierte «Aussagen über den *uso* pragmatisch Direktiven darstellen, sich dem Sprachgebrauch (von wem auch immer) anzupassen» (118). Aus dem Phänomen, dass explizit normative WB normalerweise auf Frequenzangaben verzichten, leitet Funk ab, dass «verdeckt normative» WB sie als vordergründig deskriptives Mittel verwenden könnten, um Präferenzen auszudrücken; auch beim *DRAE* sei dies denkbar, zumal es in seinem Diskurs sonst so gut wie keine Anhaltspunkte für Sprachkritik gebe (120). Als weiteres potentiell sprachkritisches Element im *DRAE* nennt er die pragmatisch-syntaktische Kontextualisierung durch die Angabe von *contornos* (cf. «Dicho especialmente de ...») (117).

Auf einer Skala zwischen «annähernd deskriptiv» und «eindeutig präskriptiv» ordnet Funk die untersuchten WB vorläufig so ein: *DRAE* am linken (deskriptiven) Rand, *PR* (mit deskriptivem Anspruch und wenigen eindeutig wertenden Elementen) etwas weiter rechts, aber immer noch links der Mitte, *DPD* und *DAF* hingegen (stark sprachkritisch) eindeutig im rechten Teil des Kontinuums. Dem *DPD* hält er im Vergleich zum *DAF* zugute, dass er sich mehr um Begründungen für seine Empfehlungen bemühe (123-24); zudem sei die *habla culta* als Zielnorm weniger präskriptiv als der *bon usage* (wegen der immanenten Opposition zum *mauvais usage*) (220).

Die Kommentare in *DAF* und *PR* betrachtet Funk dann nochmals im Lichte der *remarqueurs*-Tradition in Frankreich. Obwohl Kommentare in den WB keine zentrale Rolle spielen, stellen sie sich gerade durch ihr unregelmäßiges und «fremdartiges» Auftreten besonders prominent dar, indem sie in allgemein verständlicher Form typische Problemfälle aufgreifen (129-30). Ausgehend von diesem Punkt in Funks Analyse lässt sich erneut feststellen, dass im WB-Diskurs der Sprechakt eine wichtige Rolle spielen kann: Nicht nur, wenn es darum geht,

Norm einer unpersönlichen, «natürlichen» Instanz zuzuschreiben und dadurch als gegeben darzustellen (cf. Formen von *decir*, *usar* usw., 118) oder mit verdeckten Direktiven zu operieren (cf. *se prefiere* usw., 101), sondern auch, wenn durch «lebensnah» formulierte Äußerungen die Gültigkeit im Alltagsbewusstsein der Leser verankert werden soll, wie im Fall des ausformulierten Kommentars. Im *DAF*-Kommentar treffen die beiden letztgenannten Mechanismen wirkungsvoll aufeinander, da die Bezeichnung *remarque* der jeweiligen Aussage zusätzliche Autorität verleiht. Einen weiteren interessanten Aspekt bezüglich der *DAF-remarques* spricht Funk mit BOUVEROT 2004: 292 an: «Le dictionnaire se doit de répondre à l'attente des lecteurs soucieux de la norme». Unterschiede zwischen den *remarques* in verschiedenen WB sind also u. a. auf unterschiedliche Zielgruppen zurückzuführen (125).

Die letzte auf den WB-Diskurs bezogene Untersuchungsebene widmet Funk dem Eurozentrismus und vergleicht am Beispiel der geographischen Markierungen die jeweilige Einbindung der Gesamthispanophonie bzw. -frankophonie in den Akademie-WB und im *DCLEA*.

Dem *DRAE* – dessen «panhispanische» Qualität von der *RAE* stets hervorgehoben wird – diagnostiziert er neben zahlreichen Fortschritten v. a. bei der Zuordnung bzw. Unterordnung von geographischen Varietäten gegenüber (Regional-)Standards einige Schwächen. Zwar hat man die Markierung «ESP.» für exklusiv peninsulare Varianten eingeführt, doch werden nach wie vor spanische Dialektismen oft mit lateinamerikanischen (Regional-)Standardvarianten *de facto* gleichgesetzt (137-38). Funk kritisiert außerdem, dass manchmal indirekt über die Markierung als Archaismus («desus.») in Kombination mit Kommentaren wie «U. en Ecuador» eine Abwertung gegenüber dem peninsularen Standard vorgenommen wird (140). Immerhin lässt sich ein deutliches Bewusstsein solcher Problematiken im Vorwort der 23. Auflage (2014) feststellen, wo nunmehr von «geographischen» statt von «diatopischen» Markierungen die Rede ist (140).

Wesentlich mehr Verbesserungsbedarf sieht Funk in Sachen Eurozentrismus beim *DAF*, wobei er einräumt, dass hier der metalexikographische Anspruch und derjenige der Benutzer auch weniger hoch angesetzt sei als beim *DRAE* (143-44). Obwohl die Öffnung des *DAF* gegenüber der außereuropäischen Frankophonie von einigen Linguisten (etwa J. Pruvost) durchaus positiv bewertet wird (144), ist sie nach Funks Einschätzung lediglich «als wahrnehmbare Größe vorhanden», nicht aber als systematischer Modernisierungsversuch (148).

Das Markierungssystem des *DCLEA* geht, wie Funk ausführt, einen alternativen Weg. Als Standardspanisch wird hier ein (panhispanisches) Korrekturmodell angenommen, wie es für die Kommunikation von Personen mittlerer und höherer Bildung zur Anwendung kommt (141): Nicht eine homogene, funktionale Varietät ist damit gemeint, keine «Supernorm», sondern eine Vielzahl von Normen mit großen Übereinstimmungen. Da die größten Diskrepanzen im Bereich der Lexik auftreten, wäre es laut PORTO DAPENA 2007: 47-48 wenig sinnvoll, nur den gemeinsamen Wortschatz zu verzeichnen, weil dann (aus onomasiologischer Sicht) nicht alle Bereiche abgedeckt würden (143). Deshalb müsse im *DCLEA* beides enthalten sein: *léxico común* und *variedad normativa*. Der Grundsatz, nur das als unmarkiert zu verzeichnen, was wirklich von allen Varietäten geteilt wird, sei allerdings nicht immer umsetzbar, da der spanische Wortschatz in seiner Verbreitung noch nicht ausreichend erfasst und ohne vorherige Beschreibung jeder einzelnen Norm keine Basis für eine klare Trennung der Standardvarietäten gegeben sei (142-43).

Um Sprachkritik im lexikographischen Arbeitsprozess geht es im zweiten Teil der Analyse (148-213). Funk nutzt je nach Einsicht in die jeweilige WB-Arbeit unterschiedliche Untersuchungsmethoden. So werden fehlende Daten, etwa zu internen sprachkritischen Debatten, «ersetzt» durch Rückschlüsse, die sich aus den Organisationsstrukturen, der Qualifikation der Mitarbeiter oder auch aus der diachronen Betrachtung älterer Protokolle ergeben.

Trotz der konsequent deskriptiven Konzeption des *DCLEA* besteht Funk zufolge bei dessen Erstellung das Problem, dass Entscheidungen «größtenteils korpusbasiert getroffen werden» und der resultierende Interpretationsspielraum unweigerlich zu subjektiven Entscheidungen führe (167). In den Anmerkungen (*notas ocultas*) der *DCLEA*-Mitarbeiter sieht er gleichzeitig seine These bestätigt, dass es in jedem lexikographischen Prozess schwer objektivierbare Entscheidungen gebe, was im Verbund mit der grundsätzlichen Mitwirkung der Textsorte WB an Normierungsprozessen sprachkritisches Potential bedeute (167).

Welche Rolle Sprachkritik bei der WB-Arbeit am *DRAE* spielt, wird (mangels vollständiger Akteneinsicht) u. a. anhand der äußeren Gegebenheiten der WB-Arbeit rekonstruiert (169). Für Sprachkritik im internen Diskurs sowie für die eingeschränkte Ausnutzung von Objektivierungsmöglichkeiten spricht z. B. das Spannungsverhältnis zwischen *técnicos* und *creadores* innerhalb der RAE, für Deskriptivität hingegen die Nutzung der modernen Datenbank *CREA*⁸ als wichtigste Arbeitsgrundlage sowie das aus rund 40 Lexikographen und Informatikern bestehende *Instituto de lexicografía*, welches für die WB-Arbeit an der Basis verantwortlich ist und über weitreichende Kompetenzen verfügt (171). Insgesamt schließt Funk aus seinen Beobachtungen, dass angesichts der zur Verfügung stehenden Mittel eine über den Status quo hinausgehende Verwirklichung deskriptiver Ziele im *DRAE* möglich wäre (194-95).

Im Fall des *DAF* spricht Funk von relativ sicheren Rückschlüssen auf stattfindende Sprachkritik im Erstellungsprozess. Wieder kommt die Qualifikation der Mitwirkenden entscheidend zum Tragen: Die Tatsache, dass in den Reihen der *Compagnie* so gut wie keine Linguisten (cf. *técnicos*) zu finden sind, stellt sich nochmals verschärft dar, wenn Funk diejenigen Organe und Abläufe beschreibt, von denen die eigentliche WB-Arbeit abhängt (197-201). Dass der *Service du Dictionnaire*, der die «Reorganisation» des *DAF* vorantreiben soll, aus Gymnasiallehrern (*professeurs agrégés*) besteht und hauptsächlich auf andere Wörterbücher zurückgreift; dass einzelne Vertreter regelmäßig mit einer zugeteilten Lemmastrecke (*cahier*) vor der *Commission du Dictionnaire* oder der *scéance* quasi zum Rapport erscheinen und Hélène Carrère d'Encausse dabei die jeweilige Definition laut vorliest, oder, dass im Plenum höchstens eine halbe Stunde pro Woche der *DAF*-Arbeit gilt – all dies untermauert Funks Einschätzung einer deutlich abnehmenden Ausstrahlung der *Académie* und ihres Wörterbuchs innerhalb Frankreichs und der Frankophonie. Weitere Hinweise auf sprachkritische Einflussnahme innerhalb der AF geben öffentliche Stellungnahmen ihrer Mitglieder, was am Beispiel der Debatte um das Lexem *dangerosité* deutlich wird, die Funk anschaulich nachzeichnet⁹ (208-13).

⁸ Der *CREA* enthält «insgesamt 155 Millionen *registros* der geschriebenen (90%) und der gesprochenen (10%) Sprache. Die Verteilung der Texte zwischen Spanien und Lateinamerika beträgt jeweils 50 % ...» (171).

⁹ Beteiligt waren u. a. M. Druon, B. Quemada und F. J. Hausmann. Erst auf einen Beitrag der medizinischen Schwester-Akademie hin wurde das Wort von Druon widerwillig als eventuell in den *DAF*

Hinsichtlich der Normkonzeptionen der Autoren als Hintergrund der untersuchten WB (213-23) sieht Funk bei der RAE die klare Abkehr vom Purismus zugunsten des *unidad*-Gedankens wie er auch weitgehend im *DRAE*-Diskurs umgesetzt wird (214).

Im *DPD* zeige das Vorwort zwar ein Bewusstsein für das Wirkungspotential wertender Aussagen an, doch verwirkliche der WB-Diskurs die Absicht der «respuestas matizadas» gerade in variationellen Fragen nicht durchgehend (217).

Besonders weit klaffen Selbstdarstellung und WB-Diskurs laut Funk im Fall des *DAF* auseinander: Die eindeutig wertenden Anteile des *DAF* stünden in klarem Widerspruch dazu, dass die AF präskriptive Absichten weitgehend abstreitet (218-21).

Der *PR* wiederum begreift sich in erster Linie als Instanz, «die den Bereich der Lexik möglichst umfassend beschreiben soll» (221), gibt aber auch zu, gelegentlich Empfehlungen auszusprechen, die allerdings klar als solche kenntlich gemacht seien. Dass trotz dieses Grundsatzes sprachkritische Eingriffe auch im *PR* nicht immer transparent sind, zeigt eine von Funk aufgegriffene Untersuchung von SCHAFROTH 2014: 129. Bei näherer Betrachtung einiger der daraus entnommenen Beispiele (*repousser* für ‘remettre à plus tard’; *contacter* für ‘prendre contact avec qqn’) drängt sich die Vermutung auf, dass das normbezogene Markierungssystem im *PR* (hier mit der Bemerkung *emploi critiqué*) darauf abzielt, den Einfluss des Englischen auch im Bereich wenig offensichtlicher Entlehnungsformen wie *Calques* zu erfassen und durch die implizite Gleichsetzung mit diastratisch niedrig markierten Varianten zu bremsen. Ein weiteres sprachkritisches Merkmal des *PR*, das in gewissem Widerspruch zur Selbstdarstellung durch die Autoren steht, liegt in der Kennzeichnung *fautif*, die laut Schafroth «einen Sprachgebrauch ausweise, der gleichzeitig als *populaire* gelten könne» (221-22).

Im Schlusskapitel seiner Untersuchung (229-35) macht Funk folgende Hauptaussagen:

1) Alle WB sind in gewisser Hinsicht sprachkritisch, wobei sich diese Behauptung nur aufrecht erhalten lässt mit dem Hinweis auf wichtige Feststellungen, die im Lauf der Untersuchung gemacht wurden (229):

- a) Sprachkritische Wertung muss als Kontinuum aufgefasst werden.
- b) Es ist unmöglich, jegliche subjektiven Vorgehensweisen und Wertungen aus der lexikographischen Arbeit auszuschließen; die Klassifizierung hängt also von der Ausschöpfung der Objektivierungsmöglichkeiten ab.
- c) Wörterbüchern jeglicher Klassifizierung kommt aufgrund der Benutzererwartung Autorität und damit Verantwortung zu.

2) Die abschließende Einordnung der untersuchten WB auf einem Kontinuum zwischen Deskriptivität und Sprachkritik stellt sich etwa wie folgt dar¹⁰ (232):

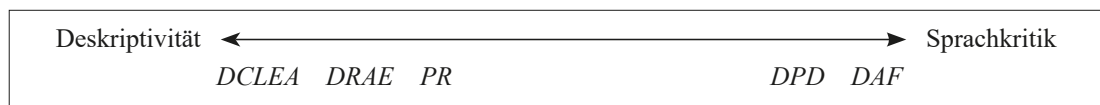

aufzunehmendes Element akzeptiert, allerdings mit der «Drohung», es dann mit einer Markierung zu versehen (213).

¹⁰ Die graphische Darstellung ist so nicht im Buch vorhanden, sondern wurde hier veranschaulichend eingefügt.

Dabei unterscheidet sich der *DRAE* vor allem bezüglich des Ausarbeitungsprozesses vom *DCLEA*, während der Diskurs in beiden Fällen etwa gleich zu werten ist. Die transparente Selbstdarstellung des *PR* spricht trotz subjektiver bzw. (stark) sprachkritischer Elemente für eine schwerpunktmäßig deskriptive Einordnung. Der *DPD* versucht, als Instanz hinter dem Sprachgebrauch (als Normgeber) zurückzutreten und befindet sich daher trotz deutlich sprachkritischer Einordnung nicht ganz am rechten Rand des Kontinuums. Der *DAF* zeigt sich sowohl im Diskurs als auch im Arbeitsprozess als Instanz eindeutig sprachkritisch wertend.

Bemerkungen:

Im Folgenden seien einige Vorzüge und Kritikpunkte hinsichtlich des vorliegenden Werks genannt.

Ein herausragendes Merkmal ist die empirische und analytische Vielseitigkeit, mit welcher der Autor Ergebnisse unterschiedlicher Ebenen in kohärente Feststellungen überführt. Sowohl im metalexikographischen Kontext als auch für die Sprachnormdiskussion ergeben sich daraus wertvolle Anknüpfungspunkte. Durch die vertiefte Diskussion exemplarischer Sachverhalte und mitunter durch induktive Ansätze leistet das Buch auch einen methodologischen Beitrag zu den o. g. Forschungsbereichen, zumal die grundsätzliche Übertragbarkeit der umgesetzten Methoden klar hervortritt.

Dass Funk die Germanistik auf den Plan ruft, um in seinen Untersuchungsgegenstand einzuführen, ist sicherlich in mehrerlei Hinsicht von Bedeutung. Hervorzuheben ist die schlüssige Darlegung, dass das Modell von KLOSS 1978 bzw. darauf aufbauende Beschreibungen von Sprachreflexion trotz ihrer Bedeutung für die Romanistik auch gewisse Nachteile haben, wenn es darum geht, die Gesamtheit sprachlicher Werturteile, vor allem in ihren Manifestationsformen, zu erfassen. Funks Behauptung, dass «das Konzept der ‹Sprachkritik›, trotz der breiten theoretischen Basis in der Germanistik, bisher weder auf das Französische noch auf das Spanische angewandt wurde» (21) ist allerdings etwas zu kategorisch, denn es gibt z. B. von LANGENBACHER-LIEBGOTT 1992: 17-34 einen Beitrag, der unter der Bezeichnung Sprachkritik die hier vorgestellten Begriffsinhalte bezüglich des Französischen und Spanischen untersucht¹¹. Auch rein inhaltliche Annäherungen an den Sprachkritik-Begriff dürften insgesamt in der romanistischen Sprachwissenschaft etwas zahlreicher sein als von Funk wahrgenommen (26-32)¹².

Davon unbenommen bleibt Funks Leistung, im Rahmen einer Monographie den Sprachkritik-Begriff in die romanistische Metalexikographie einzubetten und daran eine umfassende Untersuchung von Bezugsbereichen, Ausgangspunkten, Motivationen und Implikationen lexikographischer Sprachkritik in französischen und spanischen Standardwerken anzuschließen. Insbesondere die Bedeutung der Wörterbucharbeit als nicht zu unterschätzendes Korrelat zum

¹¹ Cf. auch den Sammelband von DAHMEN et al. 2017, der im vorliegenden Werk nicht mehr berücksichtigt werden konnte.

¹² Schon REY 1972: 16s. geht auf Sprachbewertung durch verschiedene Instanzen der frz. Sprachgemeinschaft ein. A. JAFFE 2005: 79-97 befasst sich mit laienlinguistischer Sprachbewertung anhand einer soziolinguistischen Untersuchung zum Sprachgebrauch in korsischen Radiosendungen. Im Zusammenhang mit der perzeptiven (Varietäten-)Linguistik ergeben sich weitere Anknüpfungspunkte (cf. KREFELD/PUSTKA 2010 und KREFELD 2014).

Wörterbuchdiskurs konnte Funk überzeugend darlegen. Dies gewinnt noch an Bedeutung, wenn man sich vor Augen hält, dass prinzipiell *alle Sprecher* sowohl Akteure als auch Rezipienten von Sprachkritik sind. Es leuchtet auch ein, dass im Deutschen kein anderer Begriff existiert, der diesen Aspekt eindeutig und in jedem Kontext beinhaltet. Welche Ausdrucksmöglichkeiten Romanisten in anderen Sprachen für denselben Inhalt bevorzugen, ist allerdings eine andere Frage und es würde sich lohnen, die einzelsprachliche Transposition eines Begriffes wie *Sprachkritik* in eine andere Disziplin (hier von Germanistik zu Romanistik) durch die systematische Suche nach terminologischen Brücken v. a. zu den romanischen Sprachen bzw. zur Bildung entsprechender gelehrter Wörter (cf. *dia-* + ...) zu ergänzen¹³.

Eindrücklich sind Funks Nachforschungen zu den Organisationsstrukturen der Sprachakademien im Zusammenhang mit der WB-Arbeit (170-95, 195-213). Wer einmal versucht hat, sich einen gesicherten Überblick über die Abläufe innerhalb der AF zu verschaffen, wird zustimmen, dass dies schwerlich anhand von Sekundärliteratur zu bewerkstelligen ist. Dank Funks aktueller, persönlicher Recherche vor Ort (cf. Quellenverzeichnis über Gespräche, 245) bietet sich dem Leser die seltene Möglichkeit eines «virtuellen Rundgangs» durch diese undurchdringlich erscheinenden Institutionen. Aus Funks Feststellungen lässt sich denn auch die wichtige Erkenntnis ableiten, dass die von WB-Autoren getroffenen Entscheidungen trotz schwieriger Quellenlage nicht nur als abstrakte Größe in metalexikographische Überlegungen einfließen sollten, sondern durchaus konkreter Untersuchungen bedürfen. Die Pilotstudie zur Entstehung des *DCLEA* (141-43) macht deutlich, welche Tragweite (meta)lexikographische Ansätze haben können, wenn versucht wird, sie «zu Ende zu denken».

An der Zugehörigkeit zur Textsorte Dissertation mag es liegen, dass die integrale Lektüre des Buches gleichzeitig Bedingung und Hürde ist, will man die von Funk aufgezeigten Zusammenhänge sinnvoll mit vorhandenen Kenntnissen und Fragestellungen in Abgleich bringen. Die Vernetzung und wissenschaftliche Verwertung der in Dissertationen geleisteten Arbeit ließe sich wohl deutlich steigern, wenn parallel dazu jeweils ein Paper oder Abstract veröffentlicht und online verfügbar gemacht würde, das den innovativen Kern der Monographie herausstellt und wichtige Schlüsselwörter enthält.

Die Verwertbarkeit der Inhalte betreffen auch folgende Monita des vorliegenden Werks:

1. Dem uneingeweihten Leser, den Funk inhaltlich und stilistisch sehr gut mitnimmt, käme manchmal eine stärkere, sinnfälligere Absatzgliederung entgegen, besonders dort, wo mehrere Unterkapitel auf wiederkehrende Gesichtspunkte eingehen und ein entsprechendes Layout die Kerninformation quasi in bereits mitgedachte *slots* einrücken und dadurch leichter zugänglich machen würde (z. B. 92), oft aber auch schlicht der besseren Lesbarkeit wegen (z. B. 125).

2. Einige Formulierungen sind nicht ganz eindeutig bzw. erklärungsbedürftig (z. B. 52 N59¹⁴), was auch für den wiederholt verwendeten Terminus *Briefsteller* gilt (z. B. 96), der meines Erachtens nicht vorausgesetzt werden kann.

¹³ Am Rande geht Funk z. B. in N22 (31) darauf ein: «Für Sprachkritik liegt die Übersetzung «*crítica del lenguaje*» nahe, eine Bezeichnung, die auch im Zusammenhang mit der feministischen Sprachkritik des Spanischen auftritt». Cf. auch SCHÖNTAG 1998: 124s., «Diaevaluative Markierungen».

¹⁴ Cf. «*unterliegt* Sprachkritik aber nicht nur der negativen oder positiven Beurteilung» (meine Hervorhebung). Die Rede ist von der Sprachkritik als Agens (der Bewertung), weswegen das gewählte Verb irreführend ist.

3. Für die Handhabung stellt das fehlende Abbildungsverzeichnis sowie der Verzicht auf Nummerierung der verwendeten Beispiele ein klares Defizit dar. Während sich Letzteres erst im Schlusskapitel (229-35) störend auswirkt, wo auf Beispiele (ohne Angabe der jeweiligen Stellen) zurückverwiesen wird, sollte man auf die Diagramme, welche jeweils einen willkommenen Überblick geben, jederzeit schnell zurückgreifen können.

Sprachkritik und Lexikographie synthetisiert erfolgreich eine Reihe bisher «weit verstreuter» Forschungsansätze in einem innovativen Beitrag zur romanistischen Metalexikographie einerseits und zur Normdiskussion andererseits. Passend zum Thema der Arbeit zeugt Funks Diskurs von dem Bewusstsein, dass explizites und deskriptives Verhalten (Transparenz) auch in der Metalexikographie bzw. in der Sprachwissenschaft *tout court* von größter Bedeutung ist.

Die Lektüre ist nicht nur informativ, sondern auch inspirierend, indem sie erneut das Potential der Lexikographie im Zusammenhang mit zentralen Fragen der Sprachwissenschaft aufzeigt. Zudem führt das Buch vor, wie entscheidend empirische Studien im tatsächlichen Umfeld metasprachlicher Textproduktion die Ergebnisse der reinen Korpusanalyse bereichern und vervollständigen können. In diesem Sinne stößt das vorliegende Werk sicherlich auch Überlegungen zur Beschreibung weiterer Diskurstraditionen an, etwa im Bereich der Grammatikographie, der diachronen Entwicklung von didaktischen Referenzwerken oder der *vulgarisation* (sprach-)wissenschaftlicher Inhalte durch die Massenmedien.

Sonja Schwedler-Stängl  <https://orcid.org/0000-0002-5190-147X>

Abkürzungen

AF = *Académie française*
 CREA = *Corpus de referencia del español actual*
 DAF = *Dictionnaire de l'Académie française*
 DCLEA = *Diccionario «Coruña» de la lengua española actual*
 DPD = *Diccionario panhispánico de dudas*
 DRAE = *Diccionario de la Real Academia Española*
 ESO = Europäische Sprachkritik Online
 PR = *Petit Robert*
 RAE = *Real Academia Española*
 WB = Wörterbuch/Wörterbücher

Bibliographie

BOUVEROT, D. 2004: «Les remarques dans quelques dictionnaires d'aujourd'hui», in: P. CARON (ed.), *Les Remarqueurs sur la langue française du XVIIe siècle à nos jours*, Rennes: 287-92
 DAHMEN, W. et al. (ed.) 2017: *Sprachkritik und Sprachberatung in der Romania*. Romanistisches Kolloquium 30, Tübingen
 GAUGER, H.-M. 1995: *Über Sprache und Stil*, München
 GROSSE, S. 2017: *Les manuels épistolographiques français entre traditions et normes*, Paris
 KLOSS, H. 1978: *Die Entwicklung neuer germanischer Kultursprachen seit 1800*, Düsseldorf
 LEBSANFT, F. 1997: *Spanische Sprachkultur*. Studien zur Bewertung und Pflege des öffentlichen Sprachgebrauchs im heutigen Spanien, Tübingen
 DIECKMANN, W. 1980: «Sprachlenkung/Sprachkritik», in: H.-P. ALTHAUS/H. HENNE/H. E. WIEGAND (ed.), *Lexikon der germanistischen Linguistik*, Tübingen: 508-15

- GARDT, A. 2002: «Sprachkritik und Sprachwissenschaft. Zur Geschichte und Unumgänglichkeit einer Einflussnahme», in: J. SPITZMÜLLER/K. S. ROTH/B. LEWELING/D. FROHNING (ed.), *Streitfall Sprache – Sprachkritik als angewandte Linguistik?*, Bremen: 39-58
- HAUSMANN, F. J. 1989: «Die Markierung im allgemeinen einsprachigen Wörterbuch. Eine Übersicht», in: F. J. HAUSMANN/O. REICHMANN/H. E. WIEGAND/L. ZGUSTA (ed.), *Wörterbücher. Ein internationales Handbuch zur Lexikographie*, Berlin/New York: 649-57
- JAFFE, A. 2005: «Corse radiophonique élaboré et évaluation populaire: perspectives corses sur le purisme linguistique», *Langage et société* 112: 79-97
- KREFELD, T./PUSTKA, E. 2010: *Perzeptive Varietätenlinguistik*, Frankfurt am Main
- KREFELD, T. 2014: *Perzeptive Linguistik. Phonetik, Semantik, Varietäten*, Stuttgart
- LANGENBACHER-LIEBGOTT, J. 1992: «Sprachkritische Beiträge in französischen und spanischen Zeitungen», *RJ* 43: 17-34
- PORTO DAPENA, J. A. et al. 2007: *El Diccionario «Coruña» de la lengua española actual. Planta y muestra*, A Coruña
- REY, A. 1972: «Usages, jugements et prescriptions linguistiques», *Langue française* 16: 4-28
- REY, A. 1983: «Norme et dictionnaires (domaine du français)», in: E. BÉDART (ed.), *La norme linguistique*, Québec: 541-69
- RIPFEL, M. 1989: «Die normative Wirkung deskriptiver Wörterbücher», in: F. J. HAUSMANN et al. (ed.), *Wörterbücher. Ein internationales Handbuch zur Lexikographie*, Berlin/New York: 189-207
- SCHAFROTH, E. 2014: *Französische Lexikographie. Einführung und Überblick*, Berlin/Boston
- SCHMITT, C. 1990: «Bemerkungen zum normativen Diskurs in der Grammatik der Real Academia Española», in: W. SETTEKORN (ed.), *Sprachnorm und Sprachnormierung. Deskription. Praxis. Theorie*, Wilhelmsfeld: 27-43
- SCHMITT, C. 2001: «Sprachnormierung und Standardsprachen», in: G. HOLTUS/M. METZELTIN/C. SCHMITT (ed.), *LRL 1.2: Methodologie*, Tübingen: 435-92 (bei Funk irrtümlich als 335-92 zitiert)
- SCHÖNTAG, R. 1998: *Diasystematische Markierungen in einsprachigen Wörterbüchern des Französischen*, München
- WIEGAND, H. E. 1986: «Von der Normativität deskriptiver Wörterbücher. Zugleich ein Versuch zur Unterscheidung von Normen und Regeln», in: H. SITTA (ed.), *Sprachnormen in der Diskussion. Beiträge vorgelegt von Sprachfreunden*, Berlin/New York: 72-101

Dacoromania

MARIUS SALA/LILIANA IONESCU-RUXĂNDOIU (ed.), *Istoria limbii române*, vol. 1, București (Editura Univers Enciclopedic Gold) 2018, 902 p.

La publication d'un traité académique d'histoire de la langue roumaine était attendue depuis longtemps, étant donné que le dernier, paru sous les auspices de l'Académie Roumaine, date déjà d'à peu près une cinquantaine d'années (A. ROSETTI et al. (ed.), *Istoria limbii române*, 2 vol., București 1965-69). Cette attente s'explique surtout par la valorisation de nouveaux acquis dans le domaine des linguistiques diachronique et diatopique roumaines qui ont essentiellement contribué à la clarification de certains faits de langue insuffisamment connus ou même ignorés auparavant.

Dès le début, il faut préciser que nous avons sous nos yeux un ouvrage collectif dont les coordinateurs sont des spécialistes reconnus pour leurs contributions significatives à la description des anciens stades de la langue roumaine. Il s'agit du regretté académicien M. SALA et de

la professeure L. IONESCU-RUXĂNDIOIU qui ont veillé à la mise en place d'un projet majeur de l'Académie Roumaine. L'ouvrage a aussi bénéficié d'une révision scientifique de haut niveau, menée par l'Académicien G. BRÂNCUȘ ainsi que par ses collègues, le professeur G. CHIVU, membre correspondant de l'Académie Roumaine et le chercheur principal A. MAREȘ, de l'Institut «Iorgu Iordan - Alexandru Rosetti» de l'Académie Roumaine, auxquels s'ajoute la secrétaire du volume, Gabriela STOICA.

À cette équipe scientifique, qui s'est aussi constamment impliquée dans l'élaboration des diverses parties du volume, s'est jointe toute une série de linguistes qui ont assumé la rédaction des chapitres qui reflètent leurs préoccupations continues dans le domaine des linguistiques latine et/ou roumaine, parmi lesquels I. XIMENA BARBU, V. CELAC, E. DIMA, A.-C. HALICHIAS, R. M. NEDEA, N. SARAMANDU, D.-L. TELEOACĂ, D. TOMESCU, O. UȚĂ BĂRBULESCU, D.-M. ZAMFIR.

Comme le titre le suggère, la présentation des faits de langue est faite de manière traditionnelle en commençant par le latin (*Latina*) et en finissant par la description de la période connue sous le nom de daco-roumain commun (*Dacoromâna comună*), auxquelles s'ajoutent d'autres sections qui encadrent l'ouvrage: une introduction (*Introducere*), une liste d'abréviations (*Abrevieri*), une liste des sources (*Surse*), la bibliographie (*Bibliografie*), trois index du livre (*Indice de autori*, *Indice de cuvinte și afixe* et *Indice onomastic*), suivis d'une série d'annexes (*Anexe*).

À part les abréviations (*Abrevieri*, 11-13) dont le rôle est de faciliter une compréhension appropriée des aspects traités dans l'ouvrage, les coordinateurs nous renseignent dans l'introduction (*Introducere*) sur le but de ce livre ainsi que sur la méthode de présentation envisagée – généralement la reconstruction linguistique basée sur la comparaison avec le latin et les autres langues romanes –, par laquelle on «descrive procesul constituirii românei ca idiom neolatin autonom, precum și evoluția acesteia până la începutul secolului al XVI-lea» (11) [on décrit le processus de la constitution du roumain en tant qu'idiome néolatin autonome ainsi que l'évolution de celui-ci jusqu'au début du XVI^e siècle], plus précisément jusqu'en 1521, année où est attesté le premier document rédigé en roumain (*La lettre de Neacșu de Câmpulung*).

Dans le premier chapitre (*Latina*, 19-261), les auteurs reprennent des idées véhiculées par les latinistes ou par les historiens, en suivant le processus de romanisation et en présentant deux des variantes du latin (*Latina vulgară* et *Latina dunăreană*), la dernière étant considérée comme «limba care stă la baza dialectelor românești de la nordul și sudul Dunării (dacoromâna, aromâna, meglenoromâna și istroromâna), adică varianta teritorială a latinei vulgare vorbite în provinciile Moesia Superior, Moesia Inferior și Dacia» (86) [la langue qui est à la base des dialectes roumains du nord et du sud du Danube (le daco-roumain, l'aroumain, le mégleno-roumain et l'istro-roumain), c'est-à-dire la variante territoriale du latin vulgaire parlée dans les provinces de Mésie Supérieure, Mésie Inférieure et Dacie].

Les faits de langue sont analysés de manière traditionnelle, les auteurs insistant sur des questions liées à la phonétique et à la phonologie, à la morphologie, à la syntaxe et au lexique, en valorisant les données identifiables dans des ouvrages similaires destinés à la description du latin comme ceux qui ont été élaborés, entre autres, par Fischer, Herman, Mihăescu, Väänänen, etc. Après un long parcours descriptif riche en exemples, les auteurs considèrent qu'il faut nommer *romanică orientală* la variante développée dans cette partie de l'Empire Roman, car ce terme «pune mai bine în evidență natura aparte a romanității orientale față de blocul compact

reprezentat de romanitatea occidentală», (261) [met mieux en évidence la nature particulière de la romanité orientale par rapport au groupe compact représenté par la romanité occidentale].

Le chapitre suivant (*Româna comună*) vise à relever les attestations présentes dans les sources historiques et linguistiques durant la deuxième partie du premier millénaire et la première partie du deuxième millénaire (par exemple, la première attestation du roumain parlé dans les territoires romanisés date du VI^e siècle: *torna, torna* (τόρνα, τόρνα) qui apparaît dans les *Histoires* de Théophylactus Simocatta, rédigées vers 630), période qui comprend «și <momentul> trecerii de la latină la română, sesizat istoric în secolul al X-lea de către autorii bizantini», (265) [aussi le <moment> du passage du latin au roumain, historiquement observé au X^e siècle par les auteurs byzantins].

De même, des discussions portent sur la problématique du territoire et la période de formation de la langue roumaine (*Teritoriul și perioada de formare a limbii române*), sur le substrat (*Substratul limbii române*) et sur le superstrat slave (*Superstratul slav*). Les auteurs corroborent l'idée selon laquelle «elementele de substrat exprimă particularități de cultură și civilizație ale populației autohtone» (305) [les éléments du substrat expriment des particularités de culture et de civilisation de la population autochtone] et que «prin natura superstratului, româna se deosebește de celelalte limbi romanice, care prezintă, sub acest aspect, o relativă unitate» (336) [par la nature du superstrat, le roumain se différencie des autres langues romanes qui présentent, à cet égard, une relative unité].

Les linguistes insistent aussi sur les aspects importants qui doivent être retenus par ceux qui sont intéressés par les problèmes linguistiques d'ordre diachronique ou dialectal, de même que par l'inventaire lexical limité du substrat (des mots parmi lesquels *buză* 'lèvre', *căciulă* 'bonnet', *copil* 'enfant', *pupăză* 'huppe', *viezure* 'blaireau', etc., par le lexique significatif (*gleznă* 'cheville', *grădină* 'jardin', *hrană* 'nourriture', *a iubi* 'aimer', *a păzi* 'garder') et par les quelques particularités grammaticales dues à l'influence slave (par exemple les verbes réfléchis, le numéral *sută* 'cent', le processus de structuration du numéral ordinal, etc., beaucoup de mots à sens concret, des affixes spécifiques) (350).

Dans le dernier sous-chapitre (*Româna comună*), les linguistes bucarestois s'attardent sur la problématique du soi-disant roumain commun, perçu comme «cea mai veche perioadă din evoluția limbii române ca idiom autonom în raport cu latina», (351) [la plus ancienne période de l'évolution de la langue roumaine en tant qu'idiome autonome par rapport au latin] et tentent d'illustrer les traits généraux de cette période, qu'ils soient d'ordre phonétique (l'apparition de nouvelles unités phonématiques au sein du système), grammatical (la déclinaison des noms, la conjugaison des verbes etc.) ou même lexical (on peut se reporter, par exemple, aux tableaux contenant des mots latins hérités dans les dialectes roumains [dont lat. *FACIA* > dacoroum. *față*, aroum. *față*, mégroum. *față*, istrroum. *fățę*], 494-563].

Le dernier chapitre (*Dacoromâna comună*) contient des informations ayant trait à l'histoire (*Constituirea statelor medievale românești, Unitatea românilor din cele trei provincii*), à la culture (*Limba și cultura slavă în Țările Române, Limba și cultura latină în Țările Române*) ainsi qu'à la linguistique (*Dacoromâna comună*). Cette ultime partie concerne la période qui suit la séparation des quatre dialectes roumains, les auteurs insistant sur le daco-roumain qui, à l'origine, a été placé sous le signe d'une unité sans faille mais qui, au fur et à mesure, a commencé à se différencier régionalement: «separarea principalelor grupuri românești: dacoromân,

aromân, meglenoromân și istroromân, din comunitatea originară, a fost un proces de durată desfășurat pe parcursul câtorva secole» (578) [la séparation des principaux groupes roumains: daco-roumain, aroumain, mégléno-roumain et istro-roumain, de la communauté originaire, a été un processus de longue durée, qui s'est déroulé sur quelques siècles]. La méthode de base appropriée reste aussi la reconstruction qui s'appuie sur les caractéristiques du roumain commun, ainsi que sur les textes datant du XVI^e siècle, attestant une grande partie des traits du daco-roumain commun et une évidente tendance à régulariser la flexion des parties de discours variables.

Les faits de langue sont présentés de manière traditionnelle (par niveaux d'analyse linguistique et par parties de discours), en valorisant les données offertes par les textes rédigés dans les langues de culture (latin ou slavon) et/ou de l'administration (hongrois) ainsi que par l'onomastique (en particulier, les anthroponymes et les toponymes) qui s'avèrent d'une réelle utilité, surtout pour les noms et adjectifs (bon nombre d'entre eux sont attestés en tant que noms propres: *râu*, 1398 – *knesii de Riul Alb* (613); *glod*, 1418 – *Villa volahalis Glod* (613); *mârșav* 'slab, firav', 1502 – *Mârșavul cu copiii săi*), vu qu'ils apparaissent intégrés parfois tels quels dans les textes (*braniște*, 1454; *strimțișor*, 1486; *Coste Grasul*, 1487), avant que les documents ne soient complètement écrits en roumain.

À la fin du traité, nous trouvons la liste des sources consultées (*Surse*) (721-31) et, dans le cadre des références bibliographiques parcourues et/ou citées (*Bibliografie*) (732-58), les sigles de certains ouvrages et articles mentionnés aussi dans les pages du livre (732-36). À cela s'ajoutent les index au nombre de trois: (*Indice de autori*, *Indice de cuvinte și afixe* et *Indice onomastic*) ainsi qu'une série d'annexes (*Anexe*) qui contribuent à une meilleure consultation du livre et à la compréhension de divers aspects décrits tout au long de ce premier tome de *Istoria limbii române*.

Malgré l'absence, parfois, d'une bibliographie de date très récente (à titre subsidiaire, les coordinateurs assument ce décalage) (18) et en dépit de la présence de quelques aspects moins clairs, explicables par l'application constante de la méthode de la reconstruction pour l'interprétation des faits de langue, nous avons eu du plaisir à parcourir un travail de haute tenue académique. Celui-ci sera sans aucun doute bien accueilli par les historiens des langues ainsi que par les roumanistes et les romanistes qui découvriront des réponses aux questions qu'ils se sont posées au cours des dernières décennies quand les études diachroniques ont connu un véritable regain d'intérêt.

Adrian Chircu  <https://orcid.org/0000-0001-6288-3337>



GABRIELA PANĂ DINDELEGAN/ADINA DRAGOMIRESCU/IRINA NICULA/ALEXANDRU NICOLAE (ed.), *Comparative and diachronic perspectives on Romance syntax*, Cambridge (Cambridge Scholars Publishing) 2018, 453 p.

Ce n'est que ces dernières années que l'étude des anciennes particularités syntaxiques roumaines a connu un large essor car, auparavant, les spécialistes se préoccupaient davantage de faits de langue d'ordre morphologique. Ce regain d'intérêt justifie, d'une certaine façon, la nécessité de la publication d'un ouvrage de syntaxe diachronique.

Le volume que nous présentons constitue le résultat des investigations constantes, menées par un groupe d'enseignants et de chercheurs roumains provenant de l'Université de Bucarest ou de l'Institut de Linguistique de l'Académie Roumaine, auxquels s'ajoutent des linguistes anglais, espagnols et italiens (Université de Cambridge, Université d'Oxford, Université d'Amsterdam, Université de Hamburg, Università degli Studi di Milano, Università degli Studi di Firenze et Università di Roma Sapienza).

Comme le titre l'indique et ainsi que les éditeurs le précisent dans l'*Introduction*, les études contenues dans cet ouvrage traitent de la «morphosyntax of Romance varieties. The papers tackle different theoretical issues concerning current linguistic theory (relevant both for comparative and diachronic approaches) including parameters features and their hierarchical organization, grammaticalization, word order changes, and the level of verb movement in different varieties. All the papers included here were presented at the workshop bearing the same title held at the University of Bucharest in November 2015. We dedicate this book to Professor Martin Maiden in honour of his 60th birthday» (1).

Dans la première partie, Part I: *The nominal domain* (3-20), G. PANĂ DINDELEGAN présente son étude, *Inversion and nominal ellipsis: A special type of nominalization in Romanian*: «the first section describes three syntactic structures of old Romanian, linked by common mechanisms of inversion in the order of constituents and nominal ellipsis: the genitival phrase, the partitive prepositional phrase, all occupying argumental positions, atypical for the syntactic composition of these phrases. The second part deals with a special type of nominalization and compounding (the type *deaproapele* ('the fellowman') [*de* + Adv + Det]), whose derivation has features in common with the first three constructions, but which has gone a step further in the process of recategorization. In contrast to the first three structures, in this construction inversion and ellipsis obligatorily associate with the phenomenon of recategorization of prepositional phrase headed by *de* as a noun. This is a complex phenomenon: lexically, the incorporation of the preposition takes place, therefore a process of compounding ($[_{pp} \textit{de} [_{Adv} \textit{aproape}]] > [_{dp} \textit{deaproapele}]$); grammatically, a process of nominalization/substantivization takes place, with all its syntactic and inflectional effects» (5).

Dans la deuxième partie de l'ouvrage, Part II: *Pronominal clitics and verb movement* (21-188), A. LEDGEWAY met en lumière, dans l'étude *Parallels in clausal and nominal structures: Romanian clitic placement*, la relation entre les structures causales avec les structures nominales en roumain et la position du clitique roumain: «we have argued that, on a par with many other Romance varieties, Romanian provides evidence for at least two clitic positions within the sentential core associated with the TP – and vP-domains, namely $C1_2 \dots C1_1$. In the past, and still today in some central and northern regional varieties, both positions are often simultaneously spelt out at PF with copies of the same pronoun being pronounced in both the lower and higher clitic positions. In contrast to all other clitic pronouns, in the standard language the lower clitic position is today only exceptionally lexicalized by the feminine singular accusative clitic *o* (< ILLAM) on account of its being formally homophonous with the indefinite article *o* (< UNAM). In particular, we have seen how within nominal structures the indefinite article is standardly taken to lexicalize the lower of two D positions (= nP), such that through time there is an analogical tendency for the homophonous pronominal clitic *o* to also target the lower D position (viz. $C1_1$ in vP) in the corresponding clausal structure. As a result, the two occurrences

of *o*, though historically from different sources, are increasingly interpreted as a single functional item, namely an un(der)specified D which targets the lowest available D position within both the nominal and clausal domains» (47-48).

De son côté, S. WOLFE aborde, comme le titre de son chapitre l'indique, la *Syntactic variation in two sister languages: A study of word order in Old French and Old Occitan*, la variation syntaxique entre l'ancien français et l'ancien occitan: «Based on a new database of medieval Romance texts, the present chapter sets out to establish whether microvariation is attested in the core clausal syntax of French and Occitan varieties of the 12th and 13th centuries. We will argue that, despite a number of significant points of continuity between these two sister languages, a number of ill-explored differences are attested which warrant further discussion due to their clear theoretical significance» (53).

Dans la même partie du volume, A. DRAGOMIRESCU et A. NICOLAE analysent les *Syntactic archaisms preserved in a contemporary Romance variety: Interpolation and scrambling in Old Romanian and Istro-Romanian*. «1) The ORom and IstroRom data may be analysed in a uniform fashion: in both idioms, interpolation and scrambling result from the fact that V-to-I raising of the lexical verb does not take place (i.e. low verb movement). 2) Interpolation and scrambling may be added to the list of phenomena found in ORom which became extinct in the passage to modern Romanian, but were preserved in IstroRom ... 3) From a diachronic Romance perspective, the existence of low verb movement phenomena in syntactic context in which V-to-C movement is potentially blocked (e.g. embedded clauses; main clauses with *wh*-movement) indicates that the Latin-to-Romance transition in the domain of verb movement is actually characterised by two distinct transitional processes» (108-09).

J. VEGA VILANOVA, S. FISCHER et M. NAVARRO proposent, dans l'étude intitulée *The clitic doubling cycle: A diachronic reconstruction*, une reconstruction diachronique du clitique. «In this paper, we have argued that the emergence of CLD constructions cannot be accounted for by focussing on a single factor, instead we have proposed that an approach that accounts for the interaction of grammaticalization and word order is necessary. We have shown that the status of the clitic, which has often been proposed as the decisive criterion to explain the emergence of CLD in the Romance language family, does not explain the distribution of CLD in the Romance languages ... Combining considerations on these two factors (grammaticalization of the clitic and the position of the object DP), it is possible to obtain a more fine-grained characterization of the CLD cycle, and to propose an explanation for the optional doubling, the doubling with personal pronouns and quantifiers, the extension to different types of full DPs, and the generalized CLD we observe in some languages. The proposed cycle can thus be applied to synchronic and diachronic data of Catalan, Spanish and their varieties. We believe that the diachronic application of the cycle to other Romance language is also feasible» (130-31).

Dans le chapitre suivant, *A history of personal subject pronouns in Milanese in comparison with other Northern Italian Dialects*, M. VAI illustre l'histoire du pronom sujet dans les dialectes italiens. L'auteur considère que «Bonvesin's pronominal system already shows some instances of pronominal reduplication, a phenomenon which is linked to the origin of the SCL system; in Milanese the change *SCL-NEG-V* > *NEG-scl-V* begins at the end of the 14th century and ends in the 17th century; *SCLs* can be in complementary distribution with DPs at least up to the end of 17th century; from the end of the 18th century the system of obligatory *SCLs* is reduced to the 2nd

and 3rd persons singular, a clitic *a* can replace (although not obligatory) the old 3PL SCL *i*; at least from the 18th century *SCLs* become obligatory (as also stated by Cherubini)» (168-69).

Le datif est analysé dans l'étude *On the ethical dative in Old and Modern Romanian*, rédigée par M. TĂNASE-DOGARU et C. UȘURELU qui mettent en évidence les formes du datif en syntaxe et l'interprétation du datif éthique en ancien roumain et en roumain moderne. «The present paper has focused on the syntax and interpretation of ethical datives in Old and Modern Romanian. The conclusions it has reached are the following. First, ethical datives are not extinct in Modern Romanian; they seem to be highly frequent (at least) in a sub-sociolect of Modern Romanian, where the dative clitic is not interpreted as a possessor or as a benefactive. Secondly, ethical datives are a sub-type of high applicative phrases, projected above Tense, in the higher syntactic structure of a sentence, checking a [+Focus] feature. Thirdly, there are two sub-types of ethical datives; standard (1st and 2nd person pronouns) and 'derived' (3rd person pronouns acquiring 'ethical' readings in the absence of a possession/benefactive relation)» (185-86).

Dans la troisième section de l'ouvrage, Part III: *Complementisers, relative clauses, and coordination* (189-286), V. COLASANTI, dans son article *Towards a microparameter C-Hierarchy in Italo-Romance*, remarque: «in this paper Southern Lazio complementation has shown how contemporary ideas and current theoretical assumptions about parametric variation can be used in order to explain complementation across Italo-Romance. Specifically, we have shown how both synchronic and diachronic microvariation across Italo-Romance can be readily captured in terms of a single parameter hierarchy. However, the hierarchy sketched for Italo-Romance complementiser selection should not be considered with respect to the acquisitional goal of the emergentist approach. The microparameter hierarchy sketched above for Italo-Romance (39) should be considered <typologically equivalent> choices placed at the same level of large-scale hierarchies» (221-22). En ce qui concerne *The complementiser system of Aromanian (South Albania)*, M. RITA MANZINI et L. M. SAVOIA proposent: «an outline of finite complementation in varieties of Aromanian spoken in South Albania, in contact with Albanian, setting it in the context of the literature on Roumanian, on Italian varieties and on Albanian» (227).

Dans un autre article, A. CORR illustre *The syntax of Ibero-Romance quotative* où «it has been shown that Ibero-Romance quotative QUE has the interpretative properties of a presentative evidential and the formal properties of a C-head, patterning identically with the complementiser that heads *de dicto* complements in the same varieties which license the quotative complementiser» (283).

Dans la quatrième partie de l'ouvrage, Part. IV: *Finite and non-finite verb forms and auxiliary selection* (287-397), K. A. GROOTHUIS met en évidence l'*Empirical and analytical problems of the Romance inflected infinitive*.

De même, dans sa contribution, *Old Romanian finite gerunds and infinitives*, D. NICULESCU entreprend une analyse des caractéristiques du gérondif et de l'infinitif en ancien roumain.

Dans l'article *Instability and change: A parametric approach to Barese auxiliary selection*, L. ANDRIANI souligne le comportement syntaxique des auxiliaires (perfectifs): «this paper examines the auxiliary selection of Barese perfective periphrases. The perfective auxiliary encodes the person and number features of the subject, as well as the tense and mood features of the periphrasis, and combines with the lexical past participle, potentially specified for gender and number. Syntactically, these elements lexicalise positions in the (I/TP and (v-) VP layer re-

spectively» (361). Dans la dernière partie de l'ouvrage, Part V: *Particles* (399-453), l'étude *The Romanian interrogative particle oare in a comparative and historical perspective*, est l'occasion pour I. GIURGEA de faire une analyse de l'interrogatif roumain *OARE*. En roumain moderne «*Oare* can be called a «question particle» insofar as it is restricted to interrogatives. It does not behave as an interrogative functional head (complementiser): besides being optional, it has a considerable degree of distributional freedom, similar to sentence adverbs» (402). À la fin de l'ouvrage, F. COGNOLA et N. SCHIFANO analysent *On the marking of negative presupposition in regional varieties of Italian*. «In the present paper we have extended Cognola and Schifano's (forthcoming) investigation on the syntactic distribution and semantic/pragmatic interpretation of Tr. *ben* to other regional varieties of Italian» (452).

Tout au long de ce volume, nous avons remarqué le choix pertinent d'exemples, l'analyse objective ainsi qu'une mise en page exemplaire qui facilite la lecture et la rend agréable. En tenant compte des aspects relevés, nous considérons que les études contenues dans ce volume s'avèrent très utiles pour les spécialistes intéressés par les faits de langue diachroniques roumains (et italiens), qui auront sans aucun doute à leur disposition, par ce biais, des modèles d'approches adéquats pour leurs futures investigations.

Denisa Tout  <https://orcid.org/0000-0002-1881-8607>



CRISTINA UNGUREANU, *Dicționar de terminologie sociolingvistică*, Iași (Institutul European) 2017, 338 p. (*Dicționar* 29)

À la fin des années 90, dans un ouvrage de synthèse qui visait à «réfléter le plus fidèlement possible, une image d'une sociolinguistique du roumain et des Roumains», comme celle-ci a été constituée jusqu'en 1989 (M. CIOLAC, *Sociolingvistică românească*, București 1999: 241), l'auteure conclut qu'en général, les «couleurs» de sa radiographie de l'état de la sociolinguistique roumaine jusqu'à cette date étaient plutôt des nuances de gris. Ceci est sans doute la conséquence d'une faible présence sur le territoire roumain des études consacrées à la sociolinguistique, par exemple des études sur les variétés sociales de la langue, la relation entre langue et genre, la politique linguistique, les droits linguistiques des minorités ethniques, etc. Cette situation provient, en grande partie, du contexte socio-politique roumain d'avant 1989, réticent à toute idée de stratification/ségrégation sociale de la société roumaine de type communiste et qui a sans doute dissuadé de telles études visant à mettre en évidence l'existence de cette stratification. Dans ces circonstances, l'auteure citée conclut que «sur le territoire roumain, cette discipline [la sociolinguistique – n.n.] est loin d'avoir atteint (jusqu'à la fin de 1989) la maturité de la sociolinguistique telle qu'elle s'est développée au niveau international».

Parallèlement au changement de régime politique et à la reconquête de l'espace public en tant que lieu de manifestation de l'altérité, la sociolinguistique roumaine connaît un processus de revitalisation, transposé en pratique, essentiellement par des actions de récupération conceptuelle et une synchronisation méthodologique avec les recherches existant au niveau international. Comme points spécifiques de cette évolution, nous mentionnerons le développement exponentiel de la linguistique de l'oralité (la linguistique pragmatique, l'analyse de la conver-

sation, etc.), la linguistique de corpus, la (socio)linguistique des minorités (minorités de la Roumanie vs. langue roumaine comme langue minoritaire en dehors des frontières de la Roumanie), etc. Chacune de ces directions de recherche essaie, par l'appropriation adéquate des instruments épistémiques déjà testés et validés dans la recherche étrangère, de découvrir et de promouvoir la spécificité de la recherche roumaine dans les domaines respectifs.

C'est dans cette perspective de récupération et de synchronisation épistémique que s'inscrit le récent travail de C. UNGUREANU, *Dicționar de terminologie sociolingvistică* [«Dictionnaire de terminologie sociolinguistique»]. En effet, cet ouvrage propose un panorama de la sociolinguistique et se donne pour objectif «d'identifier la terminologie existante en roumain ... et de la compléter avec les résultats des principales recherches disponibles dans d'autres langues, notamment en français et en anglais, mais aussi en espagnol et en allemand» (11). En anticipant un peu, on peut dire que ces deux objectifs assumés depuis le tout début par l'auteure seront aussi ceux qui donneront finalement à l'ouvrage une identité propre, bienvenue dans le contexte général des ouvrages existant actuellement sur le «marché» de la sociolinguistique.

L'intention initiale de l'ouvrage était de réunir un nombre significatif de termes qui circulent dans l'analyse sociolinguistique actuelle et de les mettre ainsi à la disposition des spécialistes roumains intéressés par les études variationnistes. Cette approche, outre la dimension de récupération explicite, acquiert implicitement la qualité de présentation de l'état *de facto* dans la recherche sociolinguistique contemporaine. Étant un ouvrage de type lexicographique, le principe taxonomique reste le principe classique, à savoir l'alphabétisation des entrées du dictionnaire; mais ce qui apporte un gain important dans le processus de consultation de ce travail est le système de renvois «internes» conçu pour relier différents concepts englobés sous un certain phénomène ou une réalité sociolinguistique. Ainsi, la lecture devient «guidée» et centrée sur des champs sémantiques plus complexes, ce qui permet ainsi au lecteur de se faire une image plus précise des problématiques énoncées. Alors que, dans bien des cas, ce système de renvois est binaire, reliant des termes désignant les deux limites «en miroir» d'un phénomène étudié dont les principales caractéristiques sont construites par l'opposition antinomique de deux termes: *passivité linguistique* vs. *susceptibilité linguistique*, *autarcie linguistique* vs. *hospitalité linguistique*, *questions de fait* vs. *questions d'opinion*, *langue dominante* vs. *langue dominée*, *exoglossie* vs. *endoglossie*, etc., les termes qui se trouvent dans la section de corrélation sont, le plus souvent, dans une relation de complémentarité, la complexité du phénomène suivi étant construit pour le lecteur par un processus cognitif de type additif.

Un exemple en ce sens serait l'entrée *Suisse alémanique*, dont les renvois sont *Suisse Romande*, *Suisse italienne*, *dialecte alémanique*, *langue romanche*, *diglossie*. Cette constellation terminologique crée une vue d'ensemble sur la variation diatopique en faisant aussi référence à la variation diastratique présente dans cet espace (*diglossie*). On peut aussi énumérer dans ce contexte les éléments mentionnés sous *plurilinguisme*, où on trouve les termes corrélatifs *plurilinguisme individuel*, *plurilinguisme sociétal*, *plurilinguisme territorial*, *plurilinguisme institutionnel*, *multilinguisme*, *bilinguisme*, la liste étant suffisante en soi pour suggérer au lecteur la complexité de la problématique que pose l'analyse de ce domaine.

Comme typologie des entrées dans le dictionnaire, la plupart de lemmes appartiennent, naturellement, à l'instrumentaire conceptuel d'analyse propre à la sociolinguistique, comme par ex.: *accent*, *attitude linguistique*, *codification*, *conscience linguistique*, *diglossie*, *glottopolitique*,

langue standard, minorisation linguistique, plurilinguisme, prestige linguistique, variété (haute, basse, standard), etc. Une autre catégorie importante couvre la *terminologie spécifique* aux enquêtes de *terrain*, comme dimension définitoire de la sociolinguistique en rapport avec d'autres domaines relatifs aux sciences du langage. Ici, il y a des termes tels qu'*enquête socio-linguistique, questionnaire (structuré/non structuré), corpus, échantillon linguistique, entretien, (directif/semi-directif), questions (ouvertes/fermées, etc.), paradoxe de l'observateur, observation (directe/indirecte), échelles d'appréciation, triangulation*, etc. Ces deux catégories terminologiques primaires, de nature essentiellement méthodologico-conceptuelle sont complétées par une série d'entrées qui renvoient à des situations/phénomènes/réalités concrètes illustrant un potentiel sociolinguistique majeur, en leur qualité de «terrains d'application» de l'instrumentaire théorique. On peut mentionner ici un certain nombre de langues à caractère particulier du point de vue sociolinguistique (minorisées, créoles, pidgins, etc.) comme *le chiac, la langue corse, le douala, le moldave, les langues kanak, le mitchif, le swahili*, etc. Enfin, le dictionnaire comprend des entrées qui se réfèrent à des aspects ponctuels de l'histoire de la sociolinguistique en tant que discipline autonome, comme, par exemple, *l'enquête de Harlem*, dont l'importance dans le développement de la recherche variationniste est largement reconnue dans le domaine.

Nous avons, donc, une plage taxonomique de nature sociolinguistique assez large dans le dictionnaire, aspect qui présente un certain avantage pour un tel travail, qui vise d'abord à populariser le champ donné auprès d'un public cible spécialisé, ainsi qu'en cours de spécialisation («aider les étudiants avec les explications nécessaires», 12). Nous notons que cette ouverture épistémique est assumée comme telle par l'auteure à partir de la préface, où l'on apprend que «la délimitation des concepts n'est pas stricte, en allant au-delà de la sociolinguistique vers la dialectologie, la linguistique, l'anthropologie, la sociologie et la psychologie». En effet, à un examen attentif du dictionnaire, le caractère éclectique de cette approche lexicographique devient évident par la présence, dans les pages de l'ouvrage, d'un grand nombre de termes connexes avec le champ de la sociolinguistique proprement dit. Si l'inclusion de termes tels que *anthropophagie, ethnologie, théorie de l'identité sociale, intégration, estime de soi, représentations sociales, études de genre*, ou bien des termes englobants comme *culture* et *nation* ne semblent pas trouver au premier coup d'œil de justification dans ce travail, cette option de l'auteure prend du sens si l'on tient compte de la perspective large du dictionnaire.

On peut, donc, voir comment *anthropophagie* est en corrélation avec *glottophagie* et *ethnologie* avec *ethnolecte*, l'effort taxonomique de l'auteure étant, donc, construit sur un mouvement de circonscription conceptuelle dirigée du général au particulier, ou comme les autres termes mentionnés ci-dessus sont à leur tour circonscrits de manière pertinente aux réalités psychosociales dans l'analyse des phénomènes sociolinguistiques: *vitalité (ethno)linguistique, prestige linguistique, langue, genre*, etc. Dans le même sens, il y a dans le dictionnaire quelques paires terminologiques qui reflètent exactement le même mouvement taxonomique du général au particulier, en se concentrant sur les concepts de nature sociolinguistique: *colonisation* → *colonisation linguistique*; *décolonisation* → *décolonisation linguistique*; *idéologie* → *idéologie linguistique*; *diversités* → *diversité linguistique*. Enfin, on peut identifier dans le dictionnaire plusieurs termes de circulation restreinte dans le champ épistémique actuel, qui sont présents seulement dans les recherches des auteurs qui les ont lancés, comme par exemple *colinguisme, communication individualisée, communication interalloglotte*, etc., ou qui sont spécifiques à

des orientations spécialisées de recherche, comme *dialectométrie*, *gentrification* ou *glocalisation*, à faible impact sur les études de sociolinguistique. La raison de cette diversité terminologique intégrée dans les pages du dictionnaire, qui peut sembler déroutante au premier abord, mais qui se justifie à la suite d'une lecture d'ensemble de l'ouvrage, comprend, à notre avis, deux points: a) le désir de l'auteure, déjà mentionné ci-dessus, de dépasser le domaine de la sociolinguistique vers des espaces épistémiques connexes comme la dialectologie, l'anthropologie ou la sociologie; b) la tentative de réaliser une synthèse des travaux spécialisés d'au moins deux domaines épistémiques considérés assez souvent antagonistes en sociolinguistique: celui anglo-saxon et celui continental, en particulier français.

En ce qui concerne ce dernier aspect de la pluralité des ressources bibliographiques, nous souhaiterions faire quelques remarques supplémentaires. Tout d'abord, nous pouvons affirmer que, après l'effort de synthèse de l'auteure, plusieurs champs lexicaux et/ou sémantiques d'une grande ampleur se sont configurés dans le dictionnaire, au-dessus de la moyenne de la plupart des micro-champs présents dans le travail, comme *bilinguisme*, *langue*, *norme* ou *variation*, qui sont tous, comme on peut facilement le constater, des concepts centraux, fondamentaux en sociolinguistique. Pour donner un exemple, on observe comment dans le champ sémantique de la *variation* on trouve des termes comme *variable* (~ *linguistique*, ~ *sociale*, ~ *indépendante* etc.), *variabilité*, *variante*, *variation* (~ *diaphasique*, ~ *diastratique*, ~ *libre*, ~ *sociale*, etc.) *variationisme*, *variété* (~ *endogène*, ~ *exogène*, ~ *haute*, ~ *basse*, etc.), l'abondance terminologique ainsi signalée indiquant un intérêt accru rapporté de la part des chercheurs pour ces concepts clés, ce qui a conduit au fur et à mesure à une approche intensive dans les recherches de spécialité de ces réalités ou phénomènes sociolinguistiques. Ensuite, à la suite de ce développement taxonomique exponentiel sur quelques niveaux d'intérêt sociolinguistique, est apparu comme nécessaire un effort de raffinement et de spécialisation de cette pléthore terminologique, en particulier dans le domaine de la sociolinguistique variationniste, dont le résultat a été l'émergence de paires de mots qui pourraient être considérées parfois comme redondantes. Nous notons, en ce sens, les paires *diglossie/tétraglossie/polyglossie*, *bilinguisme/trilinguisme/plurilinguisme*, *monolinguisme/unilinguisme*, *bilinguisme individuel/plurilinguisme individuel* ou certaines paires où les différences conceptuelles sont très petites, comme *aménagement linguistique/planification linguistique* ou *glottopolitique/politique linguistique*, où les premiers termes sont épistémiquement supra-ordonnés par rapport aux derniers. Pour faire valoir notre point de vue, nous continuons avec les définitions pour le *bilinguisme individuel*: «Capacité à gérer différentes langues, avec un degré de compétence qui peut varier», et pour le *plurilinguisme individuel*: «Le plurilinguisme des personnes dont les répertoires contiennent plus d'une langue ... Le plurilinguisme individuel ne signifie pas qu'on doive connaître plusieurs langues au même niveau que la langue maternelle», où on voit facilement que, en fait, les deux phrases se réfèrent généralement à la même réalité linguistique. Enfin, suite à cette approche taxonomique de nature comparative, construite comme mentionné ci-dessus, sur les expériences anglo-saxonne vs. française dans le domaine, l'auteure a également réussi à mettre en relief la différence épistémique entre les deux écoles, tout en comparant la sémantique spécifique de quelques termes, tels que *dialecte* ou *vernaculaire*, différences qui sont données dans ce cas par l'existence de différentes réalités (socio)linguistiques dans les deux cultures. En outre, le décalage entre les deux terminologies est soutenu par l'existence de quelques concepts

qui ont été développés seulement sur l'un des deux territoires, par exemple la *sociolinguistique urbaine* ou la *sociolinguistique périphérique* spécifique à la sociolinguistique française.

Si, jusqu'à présent, nous avons suivi le périple de la chercheuse Cristina Ungureanu à travers la terminologie internationale spécialisée, nous soulignerons vers la fin de cette présentation quelques aspects liés à la «spécificité locale» de ce dictionnaire, tributaire d'un *spiritus loci* promu consciemment et assumé par l'auteure. Tout d'abord, il convient de noter le nombre relativement important de termes/concepts/syntagmes terminologiques qui se réfèrent aux réalités (socio)linguistiques roumaines, comme par exemple les dialectes et les parlers de la langue roumaine, auxquels un espace assez important est accordé dans l'économie du dictionnaire; de même, il y a des entrées avec des références aux minorités ethniques de la Roumanie (*minorités hongroises en Roumanie, minorités allemandes en Roumanie*) ou réalités sociolinguistiques ou (uniquement) terminologiques spécifiques à la situation qui caractérise la République de la Moldavie: *langue moldave* ou *alolingv*, terme utilisé avec le sens 'alloglotte'.

Ensuite, un autre aspect intéressant est l'effort consenti par l'auteure pour adapter la terminologie en langue roumaine, vu que la littérature utilisée pour cette approche lexicographique a, comme nous l'avons déjà dit, différentes sources: anglaise, française, allemande ou espagnole. De ce point de vue, les aspects problématiques surgissent précisément là où les deux terminologies utilisées majoritairement dans la construction du dictionnaire – anglaise et française – sont divergentes dans l'expression d'une même réalité sociolinguistique, situation où l'auteure a décidé, dans la plupart de cas, de donner les deux traductions en roumain. Voici deux exemples: angl. *language crossing*, fr. *sauts de code/acrobaties codiques* → roum. *salt de cod/crossing lingvistic*; angl. *code-switching*, fr. *alternance codique* → roum. *schimbare de cod/alternanță de cod/codică*. Un autre aspect connexe de cet effort taxonomique est l'adaptation au niveau phonétique et morphologique des termes inexistant encore dans la littérature roumaine (et donc en roumain!), par exemple: roum. *atrițunea limbii* (angl. *language attrition*, fr. *attrition des langues*), roum. *invizibilizare* (angl. *invisibilisation*, fr. *invisibilisation*), roum. *naționism* (angl. *nationism*, fr. *nationisme*), roum. *modelizare conflictivistă* (angl. *conflictiviste modelisation*, fr. *modélisation conflictiviste*) ou roum. *șiboleț*¹ (angl. *shibboleth*, fr. *shibboleth*). Enfin, une autre catégorie de termes problématiques, ce sont ceux qui, bien que circulant en roumain, sont assez marginaux dans l'usage, tels que roum. *interlimbă* (angl. *interlanguage*, fr. *interlangue*), dont la présence sporadique dans les études spécialisées est récente², ou l'adjectif roum. *langajier*, -ă (< fr. *langagier*, *langagière*) qui n'est pas encore accepté par la norme de la langue roumaine et qui, malgré cela, est fréquemment utilisée dans ce dictionnaire dans diverses expressions et syntagmes: *normă langajieră* (180), *practici langajiere* (113), *comunica translangajieră* (53), *insecuritate sociolangajieră* (107), etc³.

¹ D'une manière générale, s'agissant des termes «techniques» faisant référence à des réalités ponctuelles, les noms de certaines langues créoles retenus dans le dictionnaire sont pris comme tels de l'anglais et/ou du français: roum. *palenquero* (angl. *palenquero*, fr. *palenquero*), roum. *swahili* (angl. *swahili*, fr. *swahili*), roum. *Tok Pisin* (angl. *Tok Pisin*, fr. *Tok Pisin*) etc.

² Bien que dans la linguistique roumaine il y ait le terme *interdialect* (fr. *interdialecte*), depuis les années 1960, créé par le linguiste Boris Cazacu.

³ En ce qui concerne cet exemple, nous croyons que la distinction faite par l'auteure entre roum. *lingvistic* 'linguistique': «qui appartient au système linguistique» et roum. *langajier* 'langagier' «qui

Pour ne pas conclure, mais seulement ouvrir des perspectives de lecture pour cet ouvrage, nous pouvons constater que le *Dictionnaire de terminologie sociolinguistique* présenté dans ces lignes est un outil précieux pour les spécialistes. Tout d'abord, l'effort de l'auteure de synthétiser toute l'information scientifique dans le domaine est salubre, tout en générant un travail lexicographique actualisé, avec les plus importants concepts opérationnels utilisés dans la sociolinguistique contemporaine. L'avantage d'«un regard périphérique» sur la littérature du domaine, soutenu de près, cependant, par la «vigilance» épistémique et éditoriale de quelques noms «centraux» dans le domaine, comme J.-M. Eloy et A. Kristol, a comme principal résultat une radiographie compréhensive de l'état des choses en sociolinguistique, qualité soutenue aussi par la présence d'une *Annexe* à la fin de l'ouvrage, où sont présentés quelques «sociolinguistes marquants du XX^e siècle». En outre, une lecture attentive de cette radiographie met en exergue un aspect fondamental pour le statut même de la sociolinguistique: l'existence de cette «inflation» terminologique rapportée tout au long de cette présentation par rapport à certains champs conceptuels montre tout simplement que la sociolinguistique a dépassé le stade naissant et incertain du «début de chemin» et se trouve déjà dans la période de sa maturité, avec une pléthore de perspectives analytiques qui conduisent naturellement à une redondance terminologique. Enfin, la valeur de cet ouvrage est donnée aussi par le fait que, par sa publication, nous pensons que même la sociolinguistique roumaine est entrée dans une phase de maturité, tant au niveau conceptuel qu'au niveau terminologique: si sur le plan conceptuel, on peut citer déjà, comme «jalons», les volumes signés par R. LILIANA, D. CHITORAN, *Sociolingvistica actuală* (1975), par M. CIOLAC, *Sociolingvistică românească* (1999) et par F.-T. OLARIU, *Variație și varietăți în limba română. Studii de dialectologie și sociolingvistică* (2017), au niveau terminologique ces jalons sont représentés par *Le glossaire* présent dans le volume de référence rapporté ci-dessus de 1975, après par le volume de L. COLESNIC-CODREANCA, *Sociolingvistica. Mic dicționar terminologic* (2002) et, enfin par le travail de C. UNGUREANU, *Dicționar de terminologie sociolingvistică*, un ouvrage qui impose par le volume de données (599 entrées), l'effort bibliographique (1003 références) et la précision éditoriale.

Veronica Olariu  <https://orcid.org/0000-0002-1449-3761>

Italoromania

†EDUARDO BLASCO FERRER/†PETER KOCH/DANIELA MARZO (ed.), *Manuale di linguistica sarda*, Berlin/Boston (de Gruyter) 2017, xv + 573 p. (*Manuals of Romance Linguistics* 15)

Il *Manuale di linguistica sarda* che recensiamo fa parte della collana *Manuals of Romance Linguistics* e si propone quale «lavoro di riferimento obbligato per chiunque si occupi della lingua e della linguistica sarda», come si legge nella quarta di copertina. Contiene un'introduzione (1-11) di E. BLASCO FERRER e D. MARZO, seguita da 30 contributi scritti da 24 autori e

appartient au comportement linguistique» (cf. roum. *normă*) est d'une importance majeure pour l'acceptation de ce terme en roumain, vu que dans la plupart des situations les deux termes étaient considérés comme des synonymes parfaits, le terme *langajier* étant perçu le plus souvent comme un xénisme redondant dans la terminologie linguistique roumaine.

divisi in due grandi sezioni: *Aspetti esterni* (13-248) e *Aspetti interni* (249-524). La prima parte, sugli *Aspetti esterni*, è a sua volta articolata in due sottosezioni: *La situazione linguistica in Sardegna* (15-66), con tre articoli, e *Storia esterna della lingua* (67-248), con undici articoli. Nella seconda parte, sugli *Aspetti interni*, troviamo poi cinque sottosezioni: *Documentazione* (251-302), con tre articoli, *Tipologia del sardo* (303-19), con un unico articolo, *I livelli d'analisi linguistica nelle macrovarietà del sardo* (320-430), con sei articoli, *Le varietà alloglotte della Sardegna* (431-45), con tre articoli, *Le dinamiche linguistiche attuali* (476-524), con tre articoli. Chiudono il volume un' *Appendice cartografica* (525-65) curata da Alessandro Pintus e un *Indice dei fenomeni e delle forme notevoli* (566-73).

Dapprima esporremo alcune considerazioni generali sull'opera, quindi ci soffermeremo sui singoli contributi, e prevalentemente su quelli che ci paiono più meritevoli di precisazioni o rilievi, avvertendo che il lavoro in esame si presterebbe, per complessità ed estensione, ad annotazioni assai più ampie.

La prima circostanza da porre in risalto è che, mentre una parte dei capitoli si confà a un'impostazione prettamente «manualistica», cioè mira a esporre lo «stato dell'arte», un'altra parte – vedremo – se ne discosta perché vi sono illustrate e difese (anche con toni polemici) posizioni che sono sostanzialmente quelle di chi scrive. Rileviamo poi che l'opera è carente di quegli interventi editoriali e redazionali che avrebbero dovuto prevedere e garantire una ragionevole uniformità di usi da parte degli autori; è assente inoltre un'adeguata revisione finale. Il primo aspetto si manifesta, nel modo più evidente, nella mancata adozione di un criterio univoco di trascrizione del sardo e delle altre varietà linguistiche della Sardegna, come mostreremo nel dettaglio per gli aspetti più problematici: per ora, segnaliamo che, oltre all'IPA, sono stati utilizzati diversi altri sistemi grafici, più o meno esplicitamente definiti, e in alcuni casi si è rinunciato all'impiego di una qualsivoglia notazione fonetica. Quanto al secondo aspetto, una rilettura attenta del volume avrebbe certamente sanato sviste di vario calibro: giusto per indicare qualcuna, menzioniamo l'uso di «spento» (60) come participio passato di *spendere*; l'impiego della minuscola nel genitivo dell'espressione «*exercitus dei*» (123); l'uso di «nesso» per *esito* nella frase «Il nesso tipico sardo di s + /j/ è una sibilante sonora» (130); il mancato utilizzo dell'articolo determinativo in frasi quali «Negli stessi anni anche [il] prof. Pittau ... faceva largo uso del sardo» (237); l'uso di «bensì» (266) per *benché*, o di «precisioni» (384) per *precisazioni*; l'impiego dell'espressione «uso oscillato» (488) per *uso oscillante*; la grafia Lőrinczi, ripetuta svariate volte lungo tutto il volume, per il cognome ungherese della linguista Marinella Lőrinczi (mai scritto correttamente).

Altro aspetto generale sul quale ci soffermiamo brevemente è che, anche riguardo ai contenuti, non si rileva un'efficace strategia di raccordo fra i diversi capitoli. Ciò è evidente, ad es., negli articoli dedicati al «Superstrato catalano» (150-67), di Marcello BARBATO, e al «Superstrato spagnolo» (168-83), di Maurizio VIRDIS: il secondo, infatti, ripete a breve distanza una serie di informazioni già fornite nel primo, come quelle relative ai tempi e ai modi della sostituzione del catalano con il castigliano, o alla diffusione geografica delle voci catalane rispetto a quelle castigliane.

Per ciò che concerne l'architettura del lavoro, a nostro avviso sarebbe stato opportuno dedicare un capitolo all'onomastica, più coerente con un'opera di questo tipo rispetto, ad es., a quello di Paola PITTALIS «Il sardo come lingua letteraria» (217-31) che, contrariamente a quan-

to annunciato dal titolo, rinuncia a ogni notazione linguistica e, nel tentativo di riassumere in poche pagine una materia vastissima, si riduce giocoforza a una rassegna cursoria di autori e opere; o, ancora, rispetto a quello di Oreste PILI «Il ruolo del sardo nei mass media e nelle istituzioni pubbliche» (232-48), che assume i toni più di uno scritto polemico che di un articolo scientifico, come mostrano pure alcune discutibili scelte lessicali (es.: «la prima generazione vittima del *proibizionismo* [linguistico], fattasi adulta, *collaborò*, con rare eccezioni, più o meno inconsciamente con lo Stato, facendosi così a sua volta *boia* delle generazioni successive», 233).

Venendo ora ai singoli contributi, cominciamo dall'introduzione (1-11) di E. BLASCO FERRER e D. MARZO, ove si propone una sorta di breve storia della linguistica sarda costruita intorno alla figura di Max Leopold Wagner, «il Maestro» (2), la cui opera è vista come lo spartiacque fra «precursori» (1) ed «eredi» (3). Una simile prospettiva «teleologica», accompagnata da una diffusa intenzione valutativa degli autori piuttosto che delle opere, ci appare antistorica, nel senso che decontestualizza i singoli lavori dal periodo in cui videro la luce e li incasella in relazione a una fase di asserita «piena maturità scientifica nella ricerca sul sardo» (2): anche l'opera di uno studioso straordinario come Wagner non può essere assunta, metastoricamente, a pietra di paragone per tutto ciò che è venuto prima e dopo di essa.

Seguono quindi tre contributi che hanno valenza propriamente manualistica (almeno, stando alle consuetudini italiane), nel senso che fanno il punto sui rispettivi argomenti: «Storia delle indagini e delle classificazioni» (15-30), di Lucia MOLINU e Franck FLORICIC, ove «si riassumono le principali posizioni che riguardano il problema spinoso della classificazione dialettale del sardo» (15); «Sociolinguistica e vitalità del sardo» (31-44), di Rosita RINDLER SCHJERVE, che «fornisce una panoramica sociolinguistica della vitalità e del degrado del sardo dal medioevo fino a oggi» (31); «La questione <de sa limba/lingua sarda>: Storia e attualità» (45-66) di Daniela MARZO, che offre un resoconto sulle problematiche connesse alla normazione e normizzazione del sardo, inquadrando il discorso in un appropriato contesto teorico.

Un discorso più approfondito merita il contributo «Paleosardo: Sostrati e toponomastica» (67-84) di Eduardo BLASCO FERRER, nel quale l'autore, dopo alcune considerazioni preliminari sulla nozione di sostrato e sull'ausilio che discipline quali l'archeologia preistorica e la genetica possono offrire agli studi linguistici, passa rapidamente in rassegna le ricerche precedenti, salvo poi rivendicare con accenti polemicici la giustezza della propria personale posizione, formulata nel modo più organico in una monografia del 2010¹. In sostanza, muovendo soprattutto dall'analisi di numerosi microtoponimi della Sardegna centro-orientale di presunta origine preromana, Blasco Ferrer ipotizza che il paleosardo fosse una lingua di tipo agglutinante. Individua così «una trentina di basi produttive paleosarde, che unite fra di loro producono centinaia di composti con radici agglutinate» (76-77): sono proposte basi monosillabiche tipo *lok*, *ol*, *otz* (alcune delle quali presenterebbero allomorfi, spiegati di volta in volta invocando processi assimilatori o dissimilatori, prostesi etc.), che possono ricorrere in derivati a mezzo di «suffissi produttivi», tipo *lok-ele*, *ol-ai*, *ol-è*, o anche in composti, tipo *lok-ol-ai* o *lok-otz-ai* (77). Compiuta questa operazione, l'autore afferma che «diverse basi riscontrate per il paleosardo coincidono appieno con basi paleobasche riscontrate recentemente dall'allievo di Luis

¹ BLASCO FERRER, E. 2010: *Paleosardo*. Le radici linguistiche della Sardegna neolitica, Berlin/New York.

Michelena ... Joseba Lakarra» (78), ciò che trarrebbe conferma dal «collaudo *referenziale* sistematico [effettuato] esplorando le caratteristiche geomorfologiche più evidenti plausibilmente espresse dalle radici ricostruite» (76). La conclusione è la seguente:

emerge limpidamente la netta deduzione che il paleosardo costituisca un *ramo indipendente* dell'antenato paleobasco che dette vita all'aquitano e alle varietà basche odierne. Le molteplici testimonianze toponomastiche restituiscono un nucleo solido di strutture che combaciano perfettamente, nella forma e nel significato, con strutture basche, del passato remoto e del presente. Una giustificazione possibile di questi fatti è appunto che per via d'una colonizzazione primitiva della Sardegna, già prima del Neolitico (VII/VI millennio a.C.), un gruppo di protobaschi sia giunto nell'Isola e, per affinità antropologica (cultura pastorale d'altura), si sia insediato tra i picchi del Gennargentu e il mare. Nei millenni a seguire l'*input* linguistico s'è trasformato secondo il modello di origine, enucleando anche dei mutamenti propri, come in ogni area laterale. (80)

In un lavoro pubblicato nel 2013, non citato nel contributo di cui ci stiamo occupando ma ospitato in un volume curato dallo stesso Blasco Ferrer, è stato proprio Lakarra a indicare le fragilità di una simile costruzione: a parte le obiezioni più minute, anch'esse dirimenti, esistono gravi problemi di metodo. Se, infatti, un gruppo di «protobaschi» giunse in Sardegna «già prima del Neolitico», è «assolutamente arbitrario o irrilevante defender que hay pocos o muchos términos vascos y (paleo)sardos que coinciden o se asemejan en forma y significado aun después de muchos milenios... en ocasiones después de cambios históricos o protohistóricos – posteriores al cambio de Era – en vasco»². Dunque, o si riesce a stabilire un sistema di corrispondenze fonetiche regolari che consentano di mettere in relazione (paleo)basco e (paleo)sardo, costruendo una solida rete di forme omologhe, o altrimenti il rischio di casuali omofonie sconsiglia di avventurarsi su sentieri tanto impervi.

Segue quindi nel volume l'articolo «Il latino e la romanizzazione» (85-103), sempre di E. BLASCO FERRER, in cui si riscontrano numerose imprecisioni, anche di carattere storico. Per es., l'autore riferisce che la Sardegna fu «[e]saltata da Varrone come una delle *tria frumentaria rei publicae* dell'Impero» (86): affermazione nella quale si confonde Varrone con Cicerone (*De imp. Cn. Pompei* 12, 34), si scrive «*tria frumentaria*» (reso col femminile in italiano) per *tria frumentaria subsidia*, e si parla a sproposito di Impero. O ancora, si menziona a più riprese la «massiccia deportazione di liberti africani in Sardegna durante il principato di Tiberio» (86), cui si connette l'approdo in Sardegna del termine *kenápura* e simm. 'venerdì'³: in realtà, le fonti storiche riferiscono che nel 19 d.C. 4000 liberti di religione ebraica furono espulsi da Roma e inviati nell'isola per combattervi il brigantaggio, ma non specificano che fossero africani (in ogni caso, si trattò di un episodio militare di breve durata)⁴. Quanto poi alla peculiare

² LAKARRA, J. 2013: «Protovasco: comparación y reconstrucción... ¿para qué y cómo? (Por una vascolología autocentrada, no ensimismada)», in: E. BLASCO FERRER/P. FRANCALACCI/A. NOCENTINI/G. TANDA, *Iberia e Sardegna*. Legami linguistici, archeologici e genetici dal Mesolitico all'Età del Bronzo, Firenze: 143.

³ Per trascrivere il sardo adottiamo una notazione fonetica semplificata.

⁴ Cf. MARASCO, G. 1991: «Tiberio e l'esilio degli Ebrei in Sardegna nel 19 d.C.», in: A. MASTINO (ed.), *L'Africa romana*. Atti dell'VIII convegno di studio (Cagliari, 14-16 dicembre 1990), Sassari: 649-59.

denominazione sarda del venerdì – che deriva dal lat. CENĀ PURĀ (in caso ablativo), sintagma adoperato dagli Ebrei latinofoni e in séguito dalle prime comunità cristiane dell’Africa romana per indicare la festa ebraica della vigilia del sabato – è assai verosimile che, essa sì, sia giunta nell’isola proprio dall’Africa, ma alcuni secoli più tardi, verosimilmente in età vandalica (quando è ampiamente documentata una consistente deportazione di vescovi e di clero cattolici da parte dei sovrani vandali, schierati a favore dell’eresia ariana)⁵. Ancora, è azzardato sostenere che, «verosimilmente dopo la campagna definitiva di M. Cecilio Metello nel 111 a.C., la Barchigia era interamente romanizzata» (100): occorre invece spostare questi eventi alla prima età imperiale, come rilevava puntualmente Wagner e confermano anche gli studi più recenti⁶.

L’articolo inoltre, «con lo scopo di offrire un quadro organico di specificità linguistiche proprie del latino di Sardegna» (89), presenta in modo sin troppo cursorio una serie di dati su lessico, fonetica, morfosintassi, congiunzioni, ordine e formazione delle parole (89-99). Nella sintesi si incontrano, al fianco di affermazioni impegnative che avrebbero meritato maggiori chiarimenti, alcuni evidenti errori: ad es., si legge che «[i]n campidanese, la chiusura delle vocali finali [si verificò] attorno al VI sec. (per probabile influsso bizantino)» (92), ma non si fornisce al lettore alcun elemento per valutare su cosa si basi questa ipotesi, fermo restando che è inappropriato il riferimento al «campidanese» in un orizzonte cronologico di VI sec.; si asserisce che «APEM» ha per esito «camp. [ˈaβi] ... ‘uccello’» (93), mentre in realtà vale ‘ape’; si afferma che «[p]er il relativo spicca il mantenimento di CUIUS in log.: *cujus est* ‘di chi è?’» (97), ma nell’esempio allegato si trova un interrogativo. Inoltre, a proposito di *cuiu* (così, senza -s finale, già nei testi medievali), sarebbe stato bene precisare, con Wagner, che «si usava in sardo ant. come relativo possessivo e concordante nel genere e nel numero con il sostantivo al quale si riferiva», mentre «[c]ome pronomi interrogativo possessivo si mantiene nei dialetti centrali, dove si dice: *kúyu est kustu pittsínnu?*; *kúya est kusta pittsínna?*... Ma oggi si dice spesso anche *de kie est?*, come nel resto del log.»⁷.

Si presta a interessanti considerazioni anche il quadro proposto da BLASCO FERRER riguardo alla latinizzazione dell’isola. Sin dall’introduzione si legge che già nel 1928 Wagner avrebbe dimostrato che «la bipartizione tra *logudorese* e *campidanese* è in fondo riconducibile a diverse ondate di latino (ĪĀNUA/ĪĒNUA, FŪRNUS/FÖRNUS, ĪLEX/ĒLEX)» (3)⁸; occorre però precisare che lo studioso tedesco, pur cogliendo in taluni casi differenze dialettali riconducibili a strati di latinità di periodi diversi, sostenne in generale l’assunto di uno sviluppo fondamentalmente unitario, soprattutto dal punto di vista fonetico, delle varietà sarde sino a dopo il Mille⁹. L’idea che «diverse ondate e norme del latino siano penetrate in Sardegna, dando vita

⁵ Per un esame della questione rinviamo a LUPINU, G. 2000: *Latino epigrafico della Sardegna*. Aspetti fonetici, Nuoro: 20-22. Cf. anche MANINCHEDDA, P. 2012: *Medioevo latino e volgare in Sardegna*, Cagliari: 36.

⁶ Cf. WAGNER, M. L. [1950]: *La lingua sarda*. Storia, spirito e forma, Berna: 61, 96; MASTINO, A. (ed.) 2005: *Storia della Sardegna antica*, Nuoro: 171.

⁷ DES 1: 423.

⁸ L’opera cui si fa riferimento è WAGNER, M. L. 1928: «La stratificazione del lessico sardo», *RLiR* 4: 1-61.

⁹ Cf. WAGNER, M. L. 1941: *Historische Lautlehre des Sardischen*, Halle (Saale): §486-87. Si vedano anche, a proposito del pensiero dello studioso tedesco, le considerazioni espresse nel capitolo «Storia

poi a due *macrovarietà*» (87), ossia che quella che è indicata come bipartizione fondamentale del sardoromanzo risalga all'epoca della dominazione romana, è, dunque, di BLASCO FERRER e non di Wagner, ed è stata messa a punto dallo studioso catalano già in un lavoro del 1989¹⁰. In sintesi, si ipotizza «una sequenza temporale tripartita» (101) nella romanizzazione linguistica dell'isola: avremmo così una prima ondata di latinità, di stampo africano, che «investì globalmente l'Isola e si consolidò nelle aree centrali tra il III/II sec. a.C. e il I sec. a.C./I d.C.»; una seconda ondata, «poco definita sul piano geolinguistico» e collocabile fra il I sec. a.C./I d.C. e la fine dell'Impero, che investì il Campidano; infine, una terza «ondata parziale campana», tra il II e il IV sec. d.C., cui si imputa la «latinizzazione tarda dell'Ogliastra» (100). Occorre osservare che il quadro così proposto è del tutto ipotetico: quando non forza la cornice storica dei fatti (come si è visto, ad es., per la romanizzazione della Barbagia), l'autore congetture accadimenti – quali la «presenza più cospicua di personale militare di origine campana» (100) in Ogliastra, responsabile della (ri)latinizzazione di questa regione – soltanto sulla base di ragionamenti di carattere ricostruttivo, per giunta largamente opinabili e non cogenti neppure in un'ottica strettamente linguistica. Per es., si legge: «Lo sfruttamento massiccio di grano e di metalli nel Campidano andò di pari passo con una presenza continua di personale, e ciò spiega bene il ricambio costante di strutture (CANTARET > CANTAVISSET, FACE > FAC sono le più chiare)» (100). Di fatto, è molto improbabile che la differenziazione fra area logudorese-nuorese, con congiuntivo imperfetto tipo *kantáret*, e area campidanese, con il tipo *kantéssit*, rifletta due strati successivi di latinità: in particolare, per il secondo tipo è preferibile ipotizzare, stante anche la testimonianza dei testi medievali, che sia sorto per influsso toscano o catalano e che, dunque, non rappresenti la continuazione diretta del piuccheperfetto congiuntivo latino¹¹.

L'articolo successivo, di Giulio PAULIS, è intitolato «Greco e superstrati primari» (104-18): consegna una sintesi chiara e aggiornata sull'apporto che il greco bizantino offrì al sardo nei secoli cruciali lungo i quali si compì la gestazione del volgare romanzo dell'isola che apparirà nei primi documenti dopo il Mille. Integrando e correggendo l'opinione di Wagner, incline a ritenere l'influsso medioellenico sul sardo in generale esiguo e limitato agli ambienti elevati dell'amministrazione imperiale e della Chiesa, l'autore ritiene che

l'influsso di Bisanzio in Sardegna, pur manifestando le caratteristiche di una «bizantinizzazione» culturale piuttosto che di una «ellenizzazione» linguistica, non di meno riuscì a raggiungere con qualche elemento lessicale, oltre che con l'onomastica personale, anche il mondo rurale

delle indagini e delle classificazioni»: «L'assunto principale ... consiste nell'affermare che a partire dall'esame degli antichi documenti sardi si può constatare l'originaria unità del sistema fonetico sardo (vocalismo, conservazione delle occlusive intervocaliche, assenza di palatalizzazione nelle sequenze formate da consonante velare + vocale anteriore CE e CI, esito labiale della labiovelare latina KW- > /b:/). Le differenze attuali sarebbero dovute in parte a un'evoluzione autonoma delle aree dialettali, ma soprattutto ad influenze linguistiche straniere» (19).

¹⁰ BLASCO FERRER, E. 1989: «Il latino e la romanizzazione della Sardegna. Vecchie e nuove ipotesi», *AGI* 74: 5-89.

¹¹ Cf. PISANO, S. 2007: *Il sistema verbale del sardo moderno: tra conservazione e innovazione*, Pisa: 90.

e le aree più interne dell'isola, grazie soprattutto all'impatto sul territorio dell'esercito e della Chiesa. (106)

Porta la firma di Eduardo BLASCO FERRER anche l'articolo «Sardo antico» (119-36) per il quale, tralasciando di riferire dei numerosi refusi, occorre rimarcare come la volontà di contrastare in modo veemente le opinioni di altri studiosi vada a scapito di una chiara esposizione dei fatti e di un'argomentazione adeguata. La tesi di fondo, peraltro non nuova¹², è quella che sostiene

un vuoto pressoché totale di *scriptoria* e di esercizio quotidiano col latino dopo l'annessione della Sardegna al mondo bizantino (VI secolo), con un recupero brusco e subitaneo nell'XI secolo, quando la presenza politica di Pisa e culturale dei Benedettini «introdusse» la diretta adozione del volgare, seguendo tecniche sperimentate a lungo nella Penisola, adattando i documenti alle particolarità culturali e linguistiche dei monasteri sardi e addestrando le nuove figure deputate alla ricopiatura dei testi ufficiali negli *scriptoria* o nelle cancellerie dei Giudici. (123)

Considerazioni assai negative sono riservate a un lavoro nel quale, reagendo a una lettura che affida «pressoché alla sola oralità il mondo latino e protoromanzo della Sardegna medievale»¹³, Maninchedda ha esaminato le più recenti acquisizioni relative al periodo altomedievale provenienti da linguistica, filologia, storia della Chiesa, archeologia, sfragistica, studi liturgici e agiografici: la conclusione cui è giunto è che l'isola, pur non partecipando alla cosiddetta rinascita carolingia, seppe tener viva in ambito ecclesiastico una latinità medievale attiva e non isolata, con una sua dimensione scritta. Giusto per dare un esempio degli argomenti portati da Maninchedda, si può riflettere sul fatto che i più antichi documenti di cui disponiamo – la *carta di Nicita*, in latino, del 1065, e il *Privilegio logudorese*, in sardo, del 1080-85 – sono vergati in una scrittura di base carolina, con apporti esterni: dunque, o si pensa che tale scrittura sia giunta in Sardegna insieme ai primi monaci cassinesi nel 1065 e abbia prodotto un lievito culturale quasi istantaneo, o si ammette più verosimilmente che via sia giunta già in precedenza, forse nel X sec.¹⁴

L'insofferenza di Blasco Ferrer ai vincoli che la documentazione pone al ragionamento linguistico si manifesta in modo evidente anche nelle valutazioni espresse su alcuni importanti testi medievali. Emblematico è il caso del cosiddetto *Privilegio logudorese* (124, N2): è ormai acclarato che la proposta dello studioso catalano di modificare le coordinate spazio-temporali di questo documento, che si vorrebbe collocare in ambito arborense (anziché logudorese) e datare con approssimazione al 1124-1127/30 (anziché al 1080-85)¹⁵, non ha trovato appigli sui versanti storico, filologico e paleografico. Qui sarà sufficiente ricordare, con Ronzani, che nel *Privilegio* trova menzione, oltre al vescovo Gerardo e al visconte Ugo, una serie compatta di «personaggi ... identificabili nella grande maggioranza con uomini viventi a Pisa all'inizio

¹² Cf. MERCI, P. 1982: «Le origini della scrittura volgare», in: M. BRIGAGLIA (ed.), *La Sardegna*, Cagliari, 1/3: 18-21.

¹³ MANINCHEDDA, P. 2012: *Medioevo latino e volgare in Sardegna*, Cagliari: 9.

¹⁴ MANINCHEDDA, P. 2012: *Medioevo latino e volgare in Sardegna*, Cagliari: 112-22.

¹⁵ Così, ad es., in BLASCO FERRER, E. 2003: *Crestomazia sarda dei primi secoli*, Nuoro, 1: 118-24.

degli anni ottanta (ma non più venti o trent'anni dopo)»¹⁶. Del tutto indimostrata, poi, è la tesi che liquida la carta sarda in caratteri greci di Pisa, databile al 1108-30, alla stregua di «un mero esercizio calligrafico, eseguito da un copista annoiato sulla base d'un esemplare in volgare sardo» (126). O ancora, è sorprendente che si sostenga, a proposito della *Carta de Logu*, che il testo trasmesso dall'incunabolo tardoquattrocentesco sia «più integro» (128, N7) rispetto a quello dell'unico manoscritto, quasi si abbia a che fare con un testo letterario e non una raccolta giuridica (in vigore sino al 1827), per sua stessa natura soggetta nel corso del tempo a modificazioni di vario tipo, ivi comprese aggiunte che ne modificarono la primitiva strutturazione¹⁷.

Riguardo all'articolo di F. Toso sul «Superstrato toscano e ligure» (137-49), segnaliamo che la voce sarda medievale «*maccubellu* 'estorsione' < *maccobello*» (139) è in realtà *muccubellu* (pure *muchubellu*, sempre negli *Statuti sassaresi*) e proviene dal pisano *moccobello*. Lascia parecchi dubbi, inoltre, il sistema di trascrizione adottato dall'autore, non definito e neppure intuibile: ad es., posto che in sassarese 'occhiali' si dice *ippittifitti*, non si riesce a comprendere rispetto a cosa sia adeguata la grafia «*ishpiccitti*» (143); sempre in relazione al sassarese, poi, andrà segnalato che la forma per 'fegato' è *figgaddu* e non «*fiètu*» (143). Inoltre, a noi pare che laddove si accenna a un influsso del genovese sui testi giuridici trecenteschi in logudorese, con specifico riferimento agli *Statuti sassaresi* e agli assai frammentari *Statuti di Castelsardo* (142), sarebbe stato opportuno proporre un'esemplificazione che ne mostrasse gli esiti concreti: questo, soprattutto in considerazione del fatto che negli *Statuti sassaresi* – il testo medievale sardo di più ampia estensione – si ha a che fare con un volgare logudorese, intriso di pisano, in cui i genovesismi sono viceversa assai sporadici.

Il contributo di Marcello BARBATO dedicato al «Superstrato catalano» (150-67) merita una menzione particolare perché offre una sintesi originale, ricca di utili precisazioni, degli elementi culturali e linguistici che hanno dato contesto e forma all'influsso della lingua iberica sul sardo. Il sondaggio finale (160-65), condotto sui primi duecento catalanismi presenti nell'indice del *DES*, consegna un quadro ben documentato sulla distribuzione dialettale e per ambiti nozionali delle voci interessate, sull'adattamento fonologico dei prestiti e sulle tipologie dei calchi.

Segue quindi l'articolo di Maurizio VIRDIS sul «Superstrato spagnolo» (168-83) che, come si è avuto modo di osservare, ripete in certa misura informazioni già presentate nel contributo che lo precede. L'autore propone lunghi elenchi di vocaboli sardi di origine spagnola, ricavati dallo spoglio del *DES*, operando una distinzione fra «voci lessicali più persistenti e radicate» (174-76), «voci persistenti, ma limitate nell'uso e a settori più ristretti di parlanti competenti» (176-77) e «voci desuete o di più raro impiego» (178): l'attribuzione alle diverse liste avviene non sulla base di un'inchiesta, ma secondo un criterio che rimane sin troppo vago, ossia tenendo conto di «coloro che hanno una discreta competenza linguistica sarda» (173). Singolare è poi la scelta di dare in maiuscoletto gli etimi spagnoli e catalani, che contribuisce a rafforzare

¹⁶ RONZANI, M. 1996: *Chiesa e «Civitas» di Pisa nella seconda metà del secolo XI*. Dall'avvento del vescovo Guido all'elevazione di Daiberto a metropolita di Corsica (1060-92), Pisa: 193.

¹⁷ Cf. LUPINU, G. (ed.) 2010: *Carta de Logu dell'Arborea*. Nuova edizione critica secondo il manoscritto di Cagliari (BUC 211) con traduzione italiana, con la collaborazione di G. STRINNA, Oristano: 3-25. Si veda inoltre MURGIA, G. (ed.) 2016: *Carta de Logu d'Arborea*. Edizione critica secondo l'editio princeps (BUC, Inc. 230), Milano: 13-95.

l'impressione di scarsa pianificazione degli usi redazionali su cui abbiamo richiamato l'attenzione in precedenza.

Il contributo di Antonietta DETTORI sul «Superstrato piemontese» (184-99), che utilizza, «con qualche adattamento, la grafia semplificata ... proposta dalla *Rivista Italiana di Dialettologia* 1» (184), tratta dell'influsso linguistico piemontese sul sardo, realizzatosi a partire dal 1720: si procede focalizzando l'attenzione sui prestiti, catalogati in base ai settori lessicali di maggiore incidenza. Segnaliamo soltanto che in alcuni casi la provenienza piemontese non è pacifica: ad es. per «*cuciar*» 'cucchiaino', il cui etimo prossimo è indicato nel piemontese «*cuciar*» (195), mentre nei contributi di Barbato e Viridis sopra menzionati la medesima voce è spiegata come castiglianismo (155, 179)¹⁸.

L'articolo «L'italiano in Sardegna» (200-16) di Emilia CALARESU e Simone PISANO studia i modi in cui l'italiano si affermò per gradi in un'isola profondamente plasmata, culturalmente e linguisticamente, dal lungo dominio iberico. Le considerazioni dei due autori offrono un quadro storico-culturale aggiornato e di estremo interesse che si propone, fra l'altro, di correggere alcuni luoghi comuni:

i termini del rapporto tra scolarizzazione e italianizzazione, soprattutto in relazione alla seconda metà del Novecento, andrebbero invertiti rispetto al luogo comune: non l'aumento di scolarizzazione crea, o addirittura impone, un nuovo accresciuto bisogno di italiano, ma è la scolarizzazione che tende ad aumentare a causa del crescente bisogno di competenze *attive* (e non solo *passive*) dell'italiano. (208)

Sui contributi di Paola PITTALIS, «Il sardo come lingua letteraria» (217-31), e Oreste PILI, «Il ruolo del sardo nei mass media e nelle istituzioni pubbliche» (232-48) abbiamo già avuto modo di soffermarci per l'essenziale, sicché si può passare direttamente all'articolo di Daniela MARZO dedicato a «Linguistica areale: atlanti linguistici, carte» (251-70). Dopo una serie di questioni teoriche preliminari, quali la definizione delle nozioni di isoglossa e area linguistica, le differenze di metodo fra geografia linguistica e geografia delle lingue, l'illustrazione dei vari tipi di carte linguistiche, l'autrice propone un'utile rassegna della cartografia linguistica che ha interessato la Sardegna, partendo dalla famosa *Carta della Sardegna secondo i suoi dialetti*, realizzata dal canonico Spano, sino ad arrivare ai giorni nostri.

Nel capitolo sulla «Grammaticografia» (271-86) Eva-Maria REMBERGER presenta in ordine cronologico le grammatiche scritte sul sardo a partire dal Settecento, con un approccio descrittivo che rinuncia a esprimere, nella maggior parte dei casi, «[u]n giudizio di tipo qualitativo» (271). Dopo aver segnalato che il titolo esatto dell'opera di Porru del 1811 è *Saggio di grammatica sul dialetto sardo meridionale* e non «*Il saggio di grammatica del dialetto sardo meridionale*» (275), rileviamo che, pur comprendendo l'intento di completezza nella catalogazione che anima l'autrice, si sarebbe nondimeno atteso l'impiego di un qualche filtro, specie in relazione a lavori da lei non esaminati e che sono stati realizzati da cultori della lingua sarda, animati

¹⁸ Nel *DES* I: 420-21, per il log. *kuččári*, *-e*, *koččári*, *-e* sono segnalate come possibili entrambe le spiegazioni («In favore dell'origine piem. parla forse il genere masc., mentre *cuchar* sp. ant. era femm., ma potrebbe anche essere un adattamento del genere alla corrispondente forma italiana»).

dalle migliori intenzioni ma non sempre forniti dei necessari strumenti scientifici: tale è il caso, giusto per fare un esempio, dello scritto di Porcheddu – recente sostenitore dell’ardita tesi che sia il latino a derivare dal sardo e non viceversa – che «comparerebbe la LSC con la lingua della *Carta de Logu* ‘Lingua Sarda Comune nel Medioevo’ [sic!]» (281).

Dopo un altro articolo di servizio di Mauro MAXIA dedicato alla «Lessicografia» (287-302), nel quale si fornisce una rassegna commentata dei dizionari relativi al sardo e alle altre varietà linguistiche dell’isola messi a punto a partire dal XIX sec., si ha il capitolo scritto da Ignazio PUTZU sulla «Tipologia del sardo» (303-19). Vi si delineano utilmente «alcuni tratti tipologici del sardo sulla base dei principali risultati ottenuti nel quadro della tipologia areale europea, ove la tipologia del sardo è strettamente collegata a quella romanza e il confronto sistematico consente di cogliere convergenze, divergenze e peculiarità» (303): il discorso affronta alcuni aspetti che interessano il livello fonetico e fonologico, per concentrarsi poi sulla morfologia e la sintassi.

Il successivo articolo, opera di Thomas KREFELD, ha per oggetto «Fonetica, fonologia, prosodia: diacronia» (320-38). L’autore, «[d]ata la grande quantità di materiali a disposizione», ritiene «necessaria una cernita rigorosa e metodologica» e decide di «basarsi esclusivamente su dati forniti dall’*AIS*, nonostante si tratti di materiali un po’ ‘invecchiati»: ciò, a motivo del fatto che «essi rispecchiano la situazione degli anni 20 del secolo scorso, cioè di un periodo antecedente all’onnipresenza dei mass media e al bilinguismo generalizzato» (320). Sebbene l’importanza e l’utilità della documentazione dell’*AIS* (raccolta per la Sardegna da Wagner) siano indubbie, autolimitarsi a essa genera non pochi inconvenienti: il primo e più rilevante è che, se si vuole studiare «la variazione diacronica delle strutture fonetiche-fonologiche del latino» (320), e per farlo si crea un ponte ideale fra latino e dati dell’*AIS* (ignorando non solo i dati successivi, ma anche quelli disponibili già prima della pubblicazione dell’*AIS*, messi talora a disposizione da Wagner stesso, vedremo), ci si priva di tutta una serie di elementi fondamentali di giudizio e riscontro, sia di ordine diacronico come di ordine diatopico. Per esemplificare questa criticità, si può considerare il modo in cui è affrontata la questione della «[r]iduzione dei nessi labiovelari»: Krefeld afferma che tali nessi, nella loro evoluzione, «perdono alternativamente l’ostruzione velare, passando all’occlusiva *b*, o l’approssimante labiale nelle parlate dove conservano solo l’ostruzione velare (*k*)» (326). Per esemplificare il primo trattamento si propongono i seguenti esempi:

lat. QUATTUOR ‘quattro’ > nuor., log. ‘*battoro* (*AIS* 285)... lat. LINGUA(M) ‘lingua’ > nuor., log. *limba* (*AIS* 106) ... lat. SANGUINE(M) ‘sangue’ > nuor., log. (*su*) ‘*sambene*, camp. (*su*) ‘*sambene* (punto 854 [sic: per 954]), (*su*) ‘*sambini* (punti 944 [sic: per 941], 955, 959 [sic: in realtà per il punto 959 è dato *su šambene*], 968), (*su*) ‘*sammene* (957) (*AIS* 88) (326).

Per quanto concerne il secondo trattamento, che comporta la «perdita della labialità», è fornito un unico esempio: «lat. QUANDO > nuor., camp. [sic: per log.] *kando*, *ʔando* (947), gall., sass., camp. *kandu* (*AIS* 9)». Si aggiunge poi che «[i]l fatto che in certi casi sia documentato anche il gruppo intero (p.e. camp. *kvatru*; *kvatru*, *kvaturu* (punto 967; *AIS* 285) fa pensare a toscanismi». La conclusione, che si motiva sulla base dell’analisi delle carte 9, 301, 285, 88, 45 (*sic*) e 292 dell’*AIS*, è che «l’esito più frequente, «normale», sembra essere la velare (*kw* > *k*) ...

proprio questa variante (e non *bb*) risulta dunque essere autoctona nella parte sud della Sardegna» (326).

Sorvolando sui rilievi che pure si potrebbero muovere circa il modo in cui sono riportati i dati dell'*AIS* (ci torneremo a proposito della varietà sassarese), pare di capire che, secondo Krefeld, in sardo coesistessero precocemente due trattamenti concorrenti delle labiovelari latine, uno «labializzante» e uno «velarizzante», quest'ultimo giudicato «più frequente» e anzi «normale»: tuttavia, già la lettura stessa data dall'autore degli elementi ai quali è ancorato il suo ragionamento è tutt'altro che perspicua e la conclusione risulta poco argomentata, al di là di un'asserita «analisi quantitativa» (326) che, peraltro, non tiene in considerazione neppure gli esiti in sardo di *AQUA*(M) ed *EQUA*(M) (*AIS* 1037 e 1062), utili anche per problematizzare la questione. La letteratura sull'argomento, poi, ha fornito da tempo ottime ragioni per supporre che alla base di esiti quali *kánqo*, *kánqu* < *QUANDO*, *kántu* < *QUANTU*(M) e simm. – diffusi in tutto il dominio sardoromanzo e, dunque, non idonei a circoscrivere «parlate dove [i nessi labiovelari] conservano solo l'ostruzione velare (*k*)» (326) – stiano forme in cui la perdita dell'elemento labiale, dovuta a un processo analogico a partire da elementi pronominali, sia antica (precedente rispetto al trattamento «labializzante»)¹⁹. In definitiva, ciò che costituisce il tratto peculiare dell'area meridionale rispetto a quella centro-settentrionale è la presenza di forme tipo *ákwa* per 'acqua' (a fronte di *ábba*), o *língwa* per 'lingua' (a fronte di *límba*).

Non bisognerà poi ignorare la situazione documentata dai testi medievali e le testimonianze che provano come sino al principio del Novecento gli esiti labiali fossero assai più estesi verso il meridione²⁰: elementi che indicano con chiarezza che forme tipo *ákwa* rappresentano un'innovazione che muove dal sud, verosimilmente da Cagliari, e conveniamo che questa innovazione possa originare dall'imitazione di modelli pisani. Più in particolare, a noi pare che sia ancora da considerare con la dovuta attenzione l'opinione di Wagner secondo la quale un tempo si avevano anche a meridione esiti labiali delle labiovelari latine, conservati peraltro come relitti in vocaboli del lessico rustico privi di corrispondenze in toscano, ad es. *báttili* o simm. 'panno che si mette sotto la sella', parallelo al log. *báttile* e da ricondurre a una base latina *COACTĪLE*, *QUACTĪLE*²¹. Siamo invece d'accordo con Krefeld nel giudicare latinismi certe grafie tipo *ἄκουα* per 'acqua' nella carta sarda in caratteri greci di Marsiglia (1081-89).

Segnaliamo ancora che la «[c]onservazione... di *-p-*, *-t-*, *-k-* in nuorese», asserita sulla base di «lat. *NEPŌTE*(M) > ... nuor. *nepòte* (*AIS* 21; punti ... 938)» e di «lat. *FACET* > nuor. *faket* 'face' [*sic*] (*AIS* 363; punti 938, 937, 943 [*sic*])» (324), è tale solo per una generalizzazione indebita: fra le quattro località – Nuoro (937), Bitti (938), Fonni (947) e Dorgali (949) – fatte rientrare operativamente dall'autore nel «nuorese» (321), solo Bitti presenta in generale le tre occlusive sorde intervocaliche conservate (*nepòte*, *fàkete*), mentre per Nuoro sono registrati *nepòde*,

¹⁹ Cf. ad es. LAUSBERG, H. 1976: *Linguistica romanza*. Fonetica, Milano: 291-93. Si veda inoltre PAULIS, G. 1981: «La tensione articolatoria delle tenui latine e il sardo», *Annali della Facoltà di Lettere e Filosofia dell'Università di Cagliari*. Nuova serie 2: 91-92, N19.

²⁰ Cf. WAGNER, M. L. 1907: *Lautlehre der südsardischen Mundarten*. Mit besonderer Berücksichtigung der um den Gennargentu gesprochenen Varietäten, Halle: 73, N1 («Die älteren Leute in Seui und Lanusei sagen noch *abba*, auch unter dem ungebildeten Volk hört man es noch, aber die junge Generation sagt *acqua*»). Si veda anche WAGNER, M. L. 1928: «La stratificazione del lessico sardo», *RLiR* 4: 6-7.

²¹ Cf. WAGNER, M. L. 1941: *Historische Lautlehre des Sardischen*, Halle (Saale): §214-21.

fáket, per Fonni *neβòðe, áðeðe*, per Dorgali *neβòðe e fákeðe*²². Infine, le grafie con cui sono riportate alcune voci sassaresi, tipo «*peru* ‘pelo’ e ... *soldu* ‘sordo’» (325), o ancora «*a'òttu*» per ‘agosto’ (332), sono da correggere, anche sulla base dell’*ALS*, in *pèru, sółdu, aòttu* (sempre usando il nostro sistema di notazione).

Dopo l’articolo di Lucia MOLINU su «Fonetica, fonologia, prosodia: sincronia» (339-58), che si dedica soltanto alla fonologia, in ottica generativista, si legge il contributo di Guido MENSCHING ed Eva-Maria REMBERGER su «Morfosintassi: diacronia» (358-75), in cui gli autori chiariscono preliminarmente di voler descrivere la morfologia «nel suo pieno sviluppo diacronico», limitando invece lo studio della sintassi soprattutto al sardo medievale (359). Sempre di Guido MENSCHING è l’articolo «Morfosintassi: sincronia» (376-96), nel quale si dichiara che «[p]er facilitare la lettura e la comprensione degli esempi riportati siamo ricorsi alle rappresentazioni in grafia, unificando anche le diverse grafie o rappresentazioni fonetiche delle opere citate» (377). Cosa si intenda per «rappresentazioni in grafia» è chiarito in una nota, ove si legge che «ci siamo basati fondamentalmente sulle raccomandazioni della LSC per la grafia delle varietà locali» (377 N2: LSC è acronimo di *Limba Sarda Comuna*, la controversa varietà scritta sperimentale adottata dalla Regione Sardegna, a partire dal 2006, per i suoi documenti in uscita): in questo modo, il lettore incontra l’ennesimo sistema grafico impiegato nell’opera per il sardo. Segnaliamo inoltre che la forma pronominale «sene» (379) data per il nuorese è inesistente, tanto che sorge il dubbio possa trattarsi di un refuso.

Nel contributo dedicato a «Lessico e formazione delle parole: diacronia» (397-412) S. PISANO, valendosi in larga parte di dati raccolti sul campo, illustra dapprima, con un’adeguata esemplificazione, i diversi strati cronologici del lessico sardo definiti tramite l’analisi etimologica (397-407), poi affronta brevemente il tema della formazione delle parole (407-10).

A Immacolata PINTO si deve il capitolo «Lessico e formazione delle parole: sincronia» (413-30), nel quale l’autrice, in relazione al lessico, chiarisce che «[p]er quanto riguarda il sardo ... cercheremo di presentare una breve analisi della situazione attuale, con particolare riguardo ad alcuni studi modello ... e alla distribuzione dei cosiddetti tipi lessicali nelle quattro aree principali (arb., camp., log. e nuor. ...)» (414). Emerge qui con evidenza il problema della contestualizzazione diacronica e diatopica – e, in definitiva, della qualità – dei dati esibiti, nel senso che le fonti utilizzate dall’autrice, non dichiarate preliminarmente con la necessaria chiarezza, sono fondamentalmente di tipo lessicografico, ossia opere come il *DES* o il *Ditzionàriu* di Puddu, molto diseguali sotto diversi aspetti e principalmente per l’affidabilità e la quota cronologica della lingua documentata. Al di là e prima della formalizzazione dei dati, riteniamo che lavori di questo tipo, incentrati sulla «situazione attuale», dovrebbero basarsi su informazioni raccolte di prima mano o comunque controllate e riconducibili a un periodo e delle località precisamente circoscritti, ché altrimenti sono inevitabili dei cortocircuiti e delle affermazioni difficilmente verificabili per il lettore. Giusto per portare un esempio, leggiamo che «[s]ulla base dei dati che sinora abbiamo a disposizione, è possibile classificare tre tipi di geosinonimi e due tipi di lessemi pansardi». Fra i geosinonimi si segnala un tipo «che oppone tre varianti,

²² Per dati più precisi rimandiamo a WAGNER, M. L. 1941: *Historische Lautlehre des Sardischen*, Halle (Saale): §101-10. Rimarchiamo che quest’opera fondamentale non è citata da Krefeld neppure nella bibliografia che chiude il suo articolo (338).

p.e. per ‘dimenticare’ una settentrionale (log. *olvidàre*), una centrale (nuor. *ismentikàre*) e una meridionale (camp. *skarèširi*, cf. VIRDIS 1988: 910)» (416). Il tipo «*olvidàre*», però, non è rilevato per alcuna località già nella carta 1649 dell’*AIS*²³; noi stessi, poi, abbiamo verificato, attraverso un rapido sondaggio *ad hoc* in centri quali Osilo, Florinas, Ossi, Tissi, Usini, Uri, Ittiri, Olmedo, Villanova Monteleone, Siligo, Bessude, Bonnanaro, Thiesi, Torralba, Pozzomaggiore, Bono, Bottidda, Esporlatu, Illorai, Nule e Benetutti, che la voce non è conosciuta dai nostri informatori e per ‘dimenticare’ si impiega *immintiyàre* o *simm*. Dunque, è possibile che «*olvidàre*» sopravviva con varia veste fonetica in qualche località che andrà specificata (magari presso i parlanti più anziani, o nell’uso letterario), ma non è certo generale in logudorese: ciò che l’autrice avrebbe potuto appurare con facilità se non si fosse affidata unicamente a un’affermazione contenuta in un lavoro di Virdis di trent’anni fa²⁴.

L’articolo successivo di M. MAXIA ha per tema «Il gallurese e il sassarese» (431-45). Converrà innanzi tutto rettificare alcune affermazioni qui contenute, come quella in apertura per cui «[f]inora gli studiosi ritenevano che il sassarese fosse insorto nell’età giudicale»: Wagner, ad es., sosteneva che questa varietà «si stava formando a poco a poco a partire dal sec. XVI»²⁵, dunque dopo il periodo giudicale. Inoltre, pur constatando che «[n]essuna di queste varietà dispone ancora di grafie condivise per la resa dei fonemi [d̥d̥], [f̥], [ʒ̥], [x], [ɣ], [c], [j]» (432), l’autore rinuncia a ogni tipo di notazione fonetica, sicché il lettore non esperto della materia rimane in dubbio circa la pronuncia, ad es., di voci quali «*báddu* ‘ballo’» o «*sass. zèppu* ‘ceppo’» (432). Lascia poi interdetti il riferimento all’apofonia per spiegare il fenomeno della chiusura di vocali medie in protonia posto in evidenza nel rapporto fra «*bèddu* ‘bello’ ma *biddèsa*, *sass. biddèzia*» (433; cf. anche 435), come pure il ricorso alla categoria della cacofonia laddove si legge che «[i] poss. *méu, tóu, sóu* risolvono la cacofonia con /-j-/ (*tóiu, sóiu, méu*, *sass. méiu*)» (433). Andrà corretto l’etimo di «*brúndu* < BLUNDU» (434), giacché si tratta di una voce comune con il sardo di origine spagnola (< *blondo*) e, in ogni caso, una base latina come quella ipotizzata dall’autore fa problemi. Infine, la frase «*no c’è nisciunu*» (441) non è certo adatta a esemplificare i complementi diretti.

Sempre dedicati alle varietà alloglotte della Sardegna, seguono l’articolo di F. TOSO, avente per tema «Il tabarchino» (446-59), e quello di Sarah DESSÌ SCHMID, che interessa «L’algherese» (460-75): tracciano la storia, le caratteristiche e il profilo sociolinguistico della varietà ligure, approdata in Sardegna (Carloforte e Calasetta) nel Settecento, e di quella catalana, l’origine e l’affermazione della quale sono legate al ripopolamento di Alghero con elementi provenienti da Barcellona, Valenza e le Baleari, alla metà del Trecento. Rileviamo soltanto che, in questa

²³ Inoltre, *olvidàre* è segnalato come «lett[erario], poet[ico]» in CASU, P. 2002: *Vocabolario sardo logudorese-italiano*, ed. G. PAULIS, Nuoro: 1000 (la stesura di questo lavoro risale alla prima metà del Novecento). Cf. pure DES 2: 186 (qui si propone pure una forma camp. «*olvidai*», si indica l’etimo nello sp. *olvidar* e si precisa che «[p]iù frequente è *ismentigare* ... in log., e ... *skarèširi* in camp.»). Abbiamo invece informazione che continuatori di *olvidar* sono ancora vitali in qualche paese della Sardegna centrale (es. Fonni e Gavoi), insieme al tipo più diffuso *irmenti?àre* o *simm*, ma ci riserviamo di condurre un’indagine sistematica al riguardo.

²⁴ VIRDIS, M. 1988: «Sardisch: Areallinguistik», *LRL* 4: 910.

²⁵ WAGNER, M. L. [1950]: *La lingua sarda*. Storia, spirito e forma, Berna: 394.

sede, si sarebbe attesa da entrambi i contributi una maggiore attenzione al tema degli influssi reciproci che le due varietà svilupparono con il sardo nel corso del tempo.

Susanna GAIDOLFI prende quindi in esame «L'italianizzazione del sardo» (476-94): osserviamo soltanto che in un'opera come quella che recensiamo si sarebbe potuto dare per scontato che il lettore possieda una serie di nozioni di base, ad es. quelle di *code-switching* e *code-mixing* (477), o evitare di precisare che all'it. *prestito* corrispondono l'ingl. *borrowing* e il ted. *Entlehnung* (476).

N. PIREDDA è poi autrice del capitolo intitolato «L'italiano regionale di Sardegna» (495-507): lo scopo dichiarato che si prefigge

è quello di fornire una breve caratterizzazione dell'italiano regionale di Sardegna, basata sia sulla produzione linguistica dei parlanti che sulla loro percezione. A tal fine, in riferimento alla produzione linguistica, si utilizzeranno principalmente i dati forniti dallo studio esemplare di Loi Corvetto (1983). (496)

Scrivere oggi di italiano regionale di Sardegna basandosi su dati censiti negli anni Settanta del secolo scorso è un'operazione che a noi pare di non grande utilità: la stessa Loi Corvetto, nel 2015, in una ristampa invariata nei contenuti del suo volume del 1983, ha chiarito di voler «fornire ... un momento di riflessione e una base di confronto per ulteriori approfondimenti nella dimensione diatopica, ma anche diastratica e diafasica», attraverso la riproposizione di «una ricerca che è nata in un dato momento storico, caratterizzato da fenomeni socioculturali marcatamente differenti da quelli che contraddistinguono la realtà attuale»²⁶.

Chiude il volume il contributo «I linguaggi giovanili» (508-24) di G. COLELLA ed E. BLASCO FERRER, che propone il risultato di una ricerca

fondata su un ampio corpus di 230 registrazioni di dialoghi spontanei ... nelle quattro province storiche sarde e su 398 questionari distribuiti nelle scuole e presso gruppi di giovani intervistati. L'età degli informatori è, nella media (85%), compresa tra i 17 e i 24 anni con una minima percentuale (15%) di oltre 25 anni. (510)

I risultati di questo studio ci paiono originali: gli autori consegnano una serie di conclusioni di grande interesse, ad es. quando delineano le caratteristiche di un linguaggio giovanile dell'isola peculiarmente caratterizzato che, fra le altre cose, mostra che «la nota bipartizione tra Sardegna centro-settentrionale e meridionale si riflette anche in *norme giovanili* in contrapposizione, e anche in una netta antitesi tra focolai d'irradiazione (Cagliari contro Sassari)» (508).

In conclusione, il volume recensito mostra profonde disomogeneità e disuguaglianze: in particolare, da un lato propone alcuni contributi che offrono utili consuntivi critici sugli argomenti trattati e rientrano così a pieno titolo in una manualistica di livello alto; d'altro lato, non sono pochi gli articoli ai quali non è possibile estendere una valutazione simile e che, anzi, presentano criticità di diversa natura, come abbiamo illustrato in precedenza.

Giovanni Lupinu  <https://orcid.org/0000-0001-9916-1127>

²⁶ LOI CORVETTO, I. 2015 (1983): *L'italiano regionale di Sardegna*, Cagliari: 7.

Galloromania

ANNE CARLIER/CÉLINE GUILLOT-BARBANCE (ed.), *Latin tardif, français ancien*. Continuités et ruptures, Berlin/Boston (de Gruyter) 2018, VI + 422 p. (*Beihefte zur Zeitschrift für Romanische Philologie* 420)

Die Frage nach dem Ende des (Vulgär-)Lateinischen und dem Beginn der romanischen Vernakularsprachen – mithin also auch die Frage nach Brüchen oder Kontinuitäten beim Übergang von der einen Sprachform in die anderen – beschäftigt die historisch orientierte romanistische Sprachwissenschaft schon seit langer Zeit. Sie kann als einer ihrer thematischen Gründungsdiskurse im 19. Jahrhundert gelten. Nichtsdestotrotz besteht in diesem Bereich, bei dem Latinisten und Romanisten idealiter zusammenarbeiten (und genau dies geschieht im vorliegenden Band auf vorbildliche Weise), nach wie vor großer Forschungsbedarf. Zu Recht stellen die beiden Herausgeberinnen fest:

L'étude de cette filiation [latin tardif > français ancien] se heurte en effet au problème qu'il existe un écart important entre la langue des premiers textes en langue vernaculaire et celle des textes en latin tardif. (1)

Umso erfreulicher ist, dass Anne Carlier und Céline Guillot-Barbance sich in ihrem ansprechenden Buch erneut dieser «Lücke», dem Themenkomplex Spätlatein – Protoromanisch – Altfranzösisch/*ancien français* (bei allen Vorbehalten, die man aus varietätenlinguistischer und sprachhistorischer Perspektive dieser letzteren Sprachbezeichnung gegenüber haben kann), widmen.

Die beiden Herausgeberinnen versammeln in ihrem Band eine Reihe von Beiträgen namhafter Forscherinnen und Forscher, die schon im Vorfeld dieser Publikation Bedeutendes zum behandelten Thema geleistet haben. Hier nun werden aber nicht etwa disparate Einzelstudien in lockerer Form zusammengetragen, sondern die Ergebnisse eines internationalen Projekts veröffentlicht, bei dem Latinisten wie Sprachhistoriker des Französischen kooperierten. Insofern fokussieren die Beiträge in *Latin tardif, français ancien* jenen *écart*, also jenen zu dokumentierenden Übergang vom Spätlatein zum sog. Altfranzösischen, auf der Basis eines bisher unveröffentlichten, systematisch zusammengestellten Textkorpus, das in der Einleitung genau beschrieben wird (2-8). Das Korpus besteht zum Großteil aus Heiligenviten und setzt sich wie folgt zusammen: 25 lateinische Texte (cf. deren synoptische Darstellung [15-16]), eine Reihe altfranzösischer Texte (126 Texte der online verfügbaren *Base de français médiéval*, <http://txm.bfm-corpus.org>) und zwei aus mittelalterlicher Zeit stammende Übersetzungen lateinischer Heiligenviten (sowie drei weitere mittelalterliche Übersetzungen aus dem Lateinischen als Kontrolltexte). Unter methodischen Gesichtspunkten liegen die Vorteile einer solchen korpusbasierten Untersuchung auf der Hand:

... le présent recueil entend renouveler l'analyse des changements qui s'opèrent dans la latinité tardive en Gaule et au cours du passage du latin au français dans le domaine de la morphosyntaxe, et cela grâce à l'exploration d'un corpus inédit bilingue: celui-ci permet ... l'analyse

contrastive de textes latins et français de genre comparable, et ... met en regard plusieurs textes de latin mérovingien et carolingien avec leur traduction en ancien français. (2)

In diesem Sinne gelingt es dem hier besprochenen Buch, seine Beiträge in großer thematischer Kohärenz und inhaltlicher Konsistenz zu präsentieren. Dies geschieht nicht zuletzt auch dank der Aufteilung der Beiträge in sechs Themenbereiche: Während sich der die Aufsätze von Banniard, Buridant, Longrée/Phillipart de Foy beinhaltende Bereich I (*Perspectives générales*) mit eher allgemeinen Fragestellungen und Herangehensweisen zur Problematik des Spätlateinischen und Altfranzösischen befasst, widmen sich die Bereiche II bis VI spezifischeren, vor allem morphosyntaktischen, Problemen. Bereich II (*Nom et syntagme nominal: flexion casuelle, déterminants et pronoms*), der die Beiträge von Pinkster, Schøsler, Prévost und Carlier/Guillot-Barbance umfasst, widmet sich dem Komplex der Nominalstrukturen im weiteren Sinne. Weitere sprachinterne Bereiche folgen. Sie sind allerdings mit je nur einem Beitrag pro Bereich – und dies zu Unrecht – deutlich weniger prominent im Band vertreten: der Aufsatz von Haverling bildet den Bereich III (*Le verbe et l'expression du temps et de l'aspect*), der Beitrag von Hansen den Bereich IV (*La négation*), der Aufsatz von Spevak den Bereich V (*Les propositions principales et indépendantes*). Der letzte Bereich VI (*Les propositions complexes*) setzt sich dann wieder aus zwei Beiträgen (Bodelot, Combettes) zusammen. Abgerundet wird der Band durch einen sorgfältig redigierten französischen (413-17) sowie einen englischen (418-22) Sachindex, der leider kleinere Ungenauigkeiten in der formalen Umsetzung aufweist.

Es sollen nun die Beiträge im Überblick kurz vorgestellt werden, wobei auf einzelne Aufsätze vertieft eingegangen wird.

M. BANNIARDS «Comment le latin parlé classique est devenu le français parlé archaïque: pour une historicisation et une modélisation innovantes (Bréviaire)» betitelter Beitrag (21-34) positioniert sich im Umfeld einer neu verfahrenen, sich von den Vorgaben der Philologie der beiden vergangenen Jahrhunderte weitgehend emanzipierten, Herangehensweise an philologische Fragestellungen. Er kann als eine Art programmatische Präambel und Matrix des gesamten Bandes verstanden werden. In dieser hier propagierten, neuen – und dringend notwendigen – philologischen Perspektive werden die folgenden Bereiche der diachronischen Linguistik auf den Prüfstand gestellt: a) *caractères historiques de la période (5^e – 8^e siècles)*; in diesem Zusammenhang wird insbesondere auch die Frage nach dem Stellenwert der Schriftlichkeit in jener Zeit und die Frage nach ihrer jeweiligen Ausprägung fokussiert; b) *théorie et pratique de la linguistique diachronique*; hier ist laut Banniard eine Neuorientierung am kommunikativen Aspekt der Sprache notwendig, der in der Vergangenheit zugunsten von sprachinternen Kriterien bisweilen aus dem Blick der diachronisch verfahrenen Sprachwissenschaft geraten sei; c) *problématisation des rapports entre écriture et parole*; das Mündlichkeits-Schriftlichkeits-Gefüge müsse in sinnvoller Weise (neu) verortet werden; d) im Abschnitt *l'instinct du langage* contre les prototypes culturels plädiert er für eine nicht wertende Herangehensweise an den Bereich des gesprochenen Lateins und für eine Revision der hierarchisierenden, diastratisch ausgelegten, Sichtweise «Vulgärlatein vs. klassisches Latein»; e) *comparaison typologique et critères linguistiques*; in diesem Bereich spricht sich Banniard für die Loslösung von einer rein graphematisch orientierten Forschungsrichtung (die in ihren Zuweisungen bzw.

Filiationen graphischer Merkmale nicht ausreichend sein könne) und stattdessen für eine systematische Untersuchung sprachinterner Faktoren (Morphologie, Syntax, Lexikon etc.) aus.

In den sich anschließenden Ausführungen wird Banniard einer neuen Beleuchtung dieser Parameter gerecht. Zwar verfährt er nicht exhaustiv, als programmatischer Aufriss gewertet ist sein Aufsatz jedoch absolut gewinnbringend. Erhellend ist insbesondere die Schlusspassage des Beitrags, in welcher sich der Autor für eine stärkere Berücksichtigung der quantitativen Methode einsetzt, die die Kontinuität der Übergänge vom Lateinischen zum Romanischen klar hervortreten lässt – während man bei einer rein qualitativen Vorgehensweise eher den Eindruck eines Bruchs bekommen könnte – und damit den Duktus des Bandes stützt:

En définitive, le changement de langue est avant tout une question non pas de qualité, mais de quantité: une large part des traits qui caractériseront la morphologie de ce «latin moderne» étaient déjà disponibles à l'origine, mais aux marges du diasystème. En huit siècles, ces traits sont passés au centre. Cela implique inversement que la nouvelle langue, même structurée de façon neuve, porte en elle de fortes rémanences de l'ancienne. Cette migration s'est produite de façon discontinue, en accélération constante jusqu'à une installation finale en mode exponentiel, selon le modèle des systèmes dynamiques non linéaires. (32)

Tatsächlich folgen die restlichen Beiträge des Bandes dann diesem – weitgehend – quantitativen Analyseverfahren und kommen im Sinne Banniards zu sehr interessanten Ergebnissen.

C. BURIDANT widmet sich in seinem ausführlichen Aufsatz «La traduction des *Dialogues Grégoire lo pape*, XII^e siècle: essai d'étude systématique» (35-72) dem spezifischen Problem mittelalterlicher Übersetzungspraxen aus dem Lateinischen. Seine sorgfältige, korpusgestützte Analyse des oben erwähnten Textes «vise à mettre en lumière la remarquable richesse de ce texte et tout son intérêt original pour l'histoire du français et de la traduction» (35) und versucht, auf der Basis der Analyse von diskursspezifischen Übersetzungen, deren Beitrag zum Sprachwandel zu ermitteln. Dabei geht Buridant detailliert auf die Bereiche des Lexikons und der Morphosyntax ein.

D. LONGRÉE und C. PHILIPPART DE FOY nehmen in «La *Vita Benedicti* de Grégoire le Grand confrontée aux œuvres narratives de l'Antiquité classique: une étude quantitative de la distribution des parties du discours» (73-94) eine quantitative Auswertung eines spätlateinischen Textes sowie klassisch lateinischer Vergleichstexte vor, um die Distribution der Wortarten in einer diachronischen Perspektive des Lateinischen aufzudecken. Ihr Hauptaugenmerk liegt dabei auf der Frequenz bestimmter Wortarten, womit sie sich in die methodischen Vorgaben des Bandes einreihen. Sie können auf diese Weise nicht allein Sprachwandel als «Wortartenwandel» nachvollziehbar machen, sondern auch auf die textuellen Spezifika der Benediktsvita eingehen.

Ebenfalls vergleichend – diesmal jedoch anhand eines quantitativen Vergleichs nicht klassisch lateinischer und spätlateinischer Formen, sondern von spätlateinischen mit mittelalterlichen Texten – verfährt der Beitrag von H. PINKSTER: «La contribution des marques casuelles à l'interprétation des propositions dans trois extraits de textes latins tardifs et médiévaux» (97-127). Der Autor beschäftigt sich hier mit dem Verlust der Kasusmarkierung und untersucht diese im 1. Buch der *Dialogi* Gregors des Großen aus dem Jahr 593, in einem Ausschnitt aus dessen Benediktsvita sowie einem Ausschnitt (1. Buch) der *Synonyma de lamentatione animæ*

peccatricis des Isidor von Sevilla (ca. 610). Die Unterschiedlichkeit der Diskurstraditionen, denen diese drei Texte jeweils angehören (*texte ego*, *texte narratif*, *soliloque de l'âme*), lassen eine unterschiedliche Distribution der Kasus vermuten, «[p]uisque le genre textuel détermine dans une certaine mesure la complexité des propositions et des phrases ...» (97). Pinksters detaillierte Analyse (cf. insbesondere die ausführlichen Anhänge, in denen die Okkurrenzen verzeichnet und ausgewertet sind, 108-25) zeigt jedoch, dass diese Vermutungen nicht haltbar sind und letztlich weder die Diskurstradition noch die Autorschaft entscheidenden Einfluss auf die Kasusverwendung in den untersuchten Texten haben, sondern dass der Verlust der redundant gewordenen Kasusategorie und die Beibehaltung und Stärkung der Kategorien Numerus und Genus zu den bestimmenden grammatischen Charakteristika dieser Texte werden (107).

Auch L. SCHÖSLERS Beitrag «*How useful is case morphology?: from Latin to French*» (127-70) beschäftigt sich mit dem Kasusabbau. Hier wird eine breitere diachronische Perspektive eingenommen als bei Pinkster: die Autorin analysiert Formen vom klassischen Latein über das Vulgärlateinische bis hin zum Altfranzösischen. Dabei stellt sie den Bezug her zu der provokanten Fragestellung nach der Nützlichkeit oder Unnützlichkeit von Kasusmorphologie, die U. Detges in seinem 2008 erschienenen Artikel aufgeworfen hatte¹. Schøsler geht in ihrer Analyse über den Ansatz von Detges hinaus «[whose] approach is highly relevant, but he studies the function of the case system in isolation, without taking into account other properties of the grammatical system» (127). Insofern versucht die Autorin eine Neupositionierung der Fragestellung um den Nutzen von Kasusmorphologie und stellt hierbei die folgenden Fragen in den Fokus ihres Beitrages: a) What was the function of the case system?; b) If unnecessary, why was declension preserved for so many centuries?; c) Why was declension abandoned at that particular time? Dabei ist der Neuansatz Schøslers – ihren eigenen Angaben nach – darin begründet, dass sie die Kasusmorphologie und deren historische Entwicklung vom Lateinischen hin zum (Alt-)Französischen im Kontext zahlreicher weiterer grammatischer Phänomene beleuchtet (127). Dies geschieht wiederum auf quantitativer Basis. Besonders interessant an Schøslers Aufsatz ist auch, dass sie ihre Ergebnisse direkt mit den Ergebnissen von Pinkster (s.o.) vergleicht (157). Was die Beantwortung der oben aufgeworfenen Fragen betrifft, so kommt die Autorin zu folgenden Ergebnissen: *ad a*) «The function of the case system was to contribute to the marking and identification of arguments, in combination with a number of other factors.» (158) – gerade wegen dieser Kombination müssen die anderen grammatischen Kategorien berücksichtigt werden; *ad b*) und *c*): hier geht Schøsler auf die – bereits 1984 von ihr dargelegte² – sukzessive Auflösung (bzw. die längere Beibehaltung) der Kasusmorphologie (genauer der sogenannten altfranzösischen Zweikasusflexion) in den unterschiedlichen altfranzösischen *scriptæ* von Westen nach Osten des *oïl*-Gebiets ein. Darüber hinaus verweist sie auf die – ebenfalls spätestens seit ihrem Buch von 1984 – bekannte Tatsache, dass die Zweikasusflexion sich im Artikelsystem länger hielt als bei Nomen und Adjektiven: «I have proposed that

¹ U. DETGES «How useful is case morphology? The loss of the Old French two-case system within a theory of preferred argument structure», in: J. BARÐAL/S. CHELLIAH (ed.), *The role of semantic, pragmatic, and discourse factors in the development of case*, Amsterdam 2008: 93-120.

² L. SCHÖSLER, *La déclinaison bicasuelle de l'ancien français, son rôle dans la syntaxe de la phrase, les causes de sa disparition*, Odense 1984.

an intermediate case system based on more robust case distinctions in articles seems to have functioned for some time» (158). In Verbindung mit lautlichen (Verstummen von -s) und syntaktischen Kriterien (Stabilisierung der Satzgliedfolge seit spätestens der mittelfranzösischen Zeit) lässt sich ein Kasusabbau feststellen. Trotzdem dürfen – so Schøsler – die folgenden lexikalischen, syntaktischen und grammatischen Faktoren entgegen allzu häufig praktizierter philologischer Gepflogenheiten, nicht unberücksichtigt bleiben:

In terms of case-role indexing, the Romance languages preserve, increase and innovate compared to Latin: 1. They preserve the marking and identification of arguments and referents by means of the lexicon, but also partially by means of case, since case never completely disappears as an argument marker in Romance languages and is still present in all languages, especially in the pronominal system ...; 2. They increase the use of specialised constructions and they increase the marking and identification of arguments by grammaticalising and extending the use of prepositions; 3. They innovate by introducing cross-reference and by introducing word order rules. (159)

«Increase of pronominal subjects in Old French: evidence for a starting-point in Late Latin» (171-200) lautet der Titel des Aufsatzes von S. PRÉVOST, in dem sie den Anstieg der Verwendung von Pronomen in den beiden PRO-drop-Sprachen (Spät-)Latein und Altfranzösisch dokumentiert. So stellt sie korpusgestützte quantitative Untersuchungen zu der Verwendung des Personalpronomens *ego* und des Demonstrativums *ille* an und berücksichtigt für deren Verwendung insbesondere die Parameter des Entstehungszeitpunktes der lateinischen Texte ebenso wie denjenigen der Übersetzungen dieser Texte ins sogenannte Altfranzösische. Sie kommt dabei zu folgendem vorläufigen Ergebnis, das – so die Aussage der Autorin – in weiteren Studien überprüft werden sollte:

... the existence of a bilingual Latin-Old French corpus has allowed us to scrutinize how Latin personal pronouns and demonstrative *ille* were rendered in Old French, the assumption being that both the dates of the Latin texts and of their translations might have an influence on the translator's choices. However, we did not observe any overwhelming tendency to use constructions which would express in French the markedness of the Latin overt pronouns. Concerning the translation of *ille*, by a demonstrative or by a personal pronoun, it turned out to be difficult to identify clear tendencies associated with the respective datations of the texts, even though the date of the Latin texts seem to be more relevant than the date of their translation. (198)

Die beiden Herausgeberinnen des Bandes, A. CARLIER und C. GUILLOT-BARBANCE, beschäftigen sich in ihrem Beitrag «The restructuring of the demonstrative paradigm in the transition from Latin to French» (201-31) ebenfalls mit der Verwendung der Pronomina, genauer: mit den lateinischen Demonstrativa, aus denen sich ja bekanntlich die bestimmten Artikel der romanischen Sprachen entwickelten. Die Autorinnen fokussieren – ausgehend von der Prämisse M. Banniards, derzufolge wir es bei der Übergangszeit vom Lateinischen zu den romanischen Sprachen mit einem breiten variationellen Spektrum zu tun haben – in ihrer Untersuchung die Spezifika des alt- und neufranzösischen Gebrauchs der Demonstrativa. Sie gehen dabei sowohl auf die lautlichen Entwicklungen als auch auf die semantischen und pragmatischen Bedingungen ein, die zur Herausbildung des altfranzösischen Paradigmas führten, wobei ein Schwer-

punkt auf der «Analysis of the semantic value of the demonstratives in the different texts of the corpus» (211-27) liegt. Dabei werden vor allem die – schon im klassischen Latein wichtigen – pragmatisch konfigurierten Kommunikationsbedingungen (sprecher-, hörer-, denotatsbezogen etc.) der Analyse auch der altfranzösischen Formen zu Grunde gelegt. Als Ergebnis ist unter anderem festzuhalten

... that the extension of *iste* at the expense of *hic* occurs successively in two discourse configurations: *iste* first competes with *hic* when used to include a referent in the *sphere of interlocution*, in opposition to *ille*, which excludes it from this sphere; it is only during a second phase that it competes with *hic* when this demonstrative is used to include a referent in the *personal sphere of the speaker*, conceived as opposed to the personal sphere of the hearer. This, in turn, alters the contexts in which *ille* is used, as this demonstrative is no longer reserved for the zone outside the interlocutionary event, but can occasionally involve a referent in the sphere of the hearer. (227-28)

Mit dem Aufsatz «Sur les changements dans le lexique verbal en latin tardif» (235-66) von G. V. M. HAVERLING wird unter anderem auf die Codierung der Kategorie Aspekt eingegangen. Der Autor verweist nicht nur auf die Konsolidierung des Perfekts als einem zunehmend kohärenten Tempus, sondern er zeichnet vor allem in Hinblick auf den sprachlichen Ausdruck von Aspekt³ minutiös die Entwicklungen vom klassischen Latein zum Spätlatein nach und geht auf die zunehmende lexikalische Realisierung dieser ursprünglich grammatischen Kategorie ein:

Dans le système de l'aspect lexical il y a des changements profonds, qui apportent un lexique différent dans les langues romanes et qui ont aussi des rapports avec les changements qui affectent le système de l'aspect grammatical... Il y a aussi un rapport entre les changements dans l'aspect lexical et d'autres changements en latin tardif, comme par ex. dans le rapport entre les temps du passé ... et le développement des articles dans les langues romanes ... (263)

Zur Negation und der Distribution einfacher *vs.* verstärkter Negationstypen arbeitet M.-B. MOSEGAARD HANSEN (die in der Einleitung der Herausgeberinnen, p. 12, übrigens fälschlicherweise als «Hansen-Moosegard» auftaucht,) in ihrem Artikel «The expression of clause negation: from Latin to Early French» (269-97). Die Autorin legt ihren Überlegungen die Frage nach Unmarkiertheit bzw. Markiertheit im Sinne von Givón zu Grunde und unterscheidet insofern in klassischer Weise die direkt aus dem Lateinischen ererbten, unmarkierten Negationsmarker *non* und *ne* des Altfranzösischen einerseits – wobei *non* nur für die frühen Texte des vorliegenden Korpus: Straßburger Eide⁴ und Eulaliasequenz als unmarkiert gelten kann, für die späteren

³ Auf die wichtige theoretische Arbeit von Dessì Schmid zu diesem Themenkomplex, die den Verbalaspekt als übereinzelsprachliche Kategorie der romanischen Sprachen versteht und framebasiert untersucht, geht Haverling allerdings nicht ein; vgl. S. DESSÌ SCHMID, *Aspektualität. Ein onomasiologisches Modell am Beispiel der romanischen Sprachen*, Berlin/Boston 2014.

⁴ Bezüglich der Frage ob die Straßburger Eide bereits eine Form des «Altfranzösischen» bzw. des «very old French» (276), zu dem die Verfasserin «*Les Serments de Strasbourg* and *La séquence de Sainte Eulalie* (both composed in the 9th c.)» (276) zählt, oder doch eher des «Protoromanischen» darstellen, wurde viel Tinte vergossen. Die verschiedenen Standpunkte sollen hier nicht erneut erörtert werden,

Texte ist es eine markierte Form (277) – und die markierten Formen andererseits. Zu diesen zählt sie neben *non* für die spätere Zeit *ne-pas* und *ne-mie* (285-87), *ne-point* (287-89), *ne-goutte* (289-90), *ne-guère* (290-91) sowie weitere Formen, die als «*[n]e* + indefinite quantifier» (291-94) bezeichnet werden. Als eines der Ergebnisse kann festgehalten werden:

... that Early French may have been an NC language of the same type as colloquial Latin, i.e. one that allows combinations not only of several quantifiers, but also of the standard clause negator + one or more quantifiers to yield only a single-negation reading. (294)

O. SPEVAKS Beitrag «L'ordre des mots dans la *Vie de Saint Benoît* de Grégoire le Grand: une comparaison de l'original latin avec sa traduction en ancien français» (301-19) beschäftigt sich in einer vergleichenden Perspektive (Latein – Altfranzösisch) mit der Satzgliedstellung in verschiedenen Fassungen der von Gregor dem Großen verfassten *Vita* Benedikts von Nursia. Dieser Ansatz verspricht insofern neue Erkenntnisse als er von *tatsächlichen* Okkurrenzen in miteinander vergleichbaren Texten ausgeht und damit die der früheren Forschungsliteratur zu Grunde gelegten reinen Statistiken überwindet:

En effet, les débats sur le changement typologique du latin SOV → SVO sont fondées sur des relevés statistiques bruts de la place de ces trois constituants sans prendre en considération d'autres phénomènes, en particulier la nature nominale ou pronominale du sujet et de l'objet, la possibilité de l'ellipse de l'objet ... et la disjonction du syntagme nominal. (302)

In überzeugender Weise verfolgt die Autorin ihren Ansatz und vermag Spezifika der Satzgliedabfolge im Umfeld der untersuchten Übersetzung der Benediktsvita aufzuzeigen und zugleich den Anteil des Übersetzers an der Ausprägung des altfranzösischen Textes zu unterstreichen.

Die beiden letzten Beiträge des Bandes widmen sich – wie zuvor schon der Aufsatz von Spevak – syntaktischen Problemen, allerdings unter besonderer Berücksichtigung der Gliedsätze. C. BODELOTS Aufsatz «Les subordinées complétives déclaratives et interrogatives indirectes dans un corpus italo-gaulois d'hagiographie médiolatine» (323-72) verfährt anhand eines über die Fredegar-Chronik (s.u.) weit hinausgehenden Textkorpus und setzt sich zum Ziel:

Pour voir si les tendances observées chez Frédégaire se vérifient, à une échelle plus large, dans un corpus d'hagiographie italienne et gauloise s'échelonnant du 4^e au 12^e s., nous nous attachons à analyser ici, plus particulièrement, les complétives assertives introduites par le verbe *dico*, à la suite duquel la concurrence entre propositions conjonctionnelles et A.c.I. est censée être devenue très âpre au fil des siècles. Pour les interrogatives indirectes, nous nous limiterons à des observations ponctuelles concernant la syntaxe modale et certains termes interrogatifs, dont l'emploi particulier semble caractéristique de la latinité tardive et peut jeter de la lumière sur leur devenir ultérieur en roman. (324)

Sehr genau werden in den zentralen Passagen der Studie die verschiedenen Kontexte, Distributionen und syntaktischen Strukturen untersucht (so beispielsweise die quantitativen Verteilungen).

allerdings sei darauf verwiesen, dass uns eine nicht diskutierte, quasi selbstverständliche, Zuordnung dieses Textes (mit all seinen Überlieferungsproblematiken) zum «Altfranzösischen» als prekär erscheint.

lungen bei den *déclaratives indirectes* in Verbindung mit *quod, quia, ut* vs. A.c.I.) und zusätzlich im Anhang des Artikels (369-72) aufbereitet. Die vielfältigen Ergebnisse sind in der *Conclusion* des Aufsatzes (364-65) zusammengefasst.

Der Artikel von B. COMBETTES «La subordination dans la *Chronique* de Frédégaire: les propositions non régies» (373-412) schließlich untersucht die Fredegar-Chronik hinsichtlich bestimmter Nebensatztypen. Auf einen einzigen Text bezogen können hier zwar keine Vergleichsuntersuchungen angestellt werden, doch verfährt Combettes textimmanent sehr präzise bei der Analyse des syntaktischen «Verhaltens» in den *subordonnées conjonctives* nach *cum, cumque* und *dum* (376-89) sowie im Umfeld anderer temporaler Ausdrücke (389-93) einerseits, andererseits in den *relations autres que temporelles* (394-403). Hier werden Konstruktionen mit *ut, qualiter, ideoque, eo quod* ausgewertet. Darüber hinaus werden auch Partizipialkonstruktionen in der Analyse berücksichtigt.

Der Band ist insgesamt als sehr gelungen zu bewerten. Die Innovation besteht nicht zuletzt darin, dass traditionelle Ansätze und Ergebnisse der Philologie hier anders beleuchtet und im Lichte der quantitativen Methode neu interpretiert werden. Die Ergebnisse der Einzelstudien sind durchweg überzeugend, sowohl was den quantitativen methodischen Zugang (der ja dem ganzen Band zu Grunde liegt) als auch was den Detailreichtum und die interpretatorischen Stärken der Beiträge angeht. Der Band wird sicherlich wegweisend für die zukünftige Beschäftigung mit dem hier behandelten Themenkomplex.

Der Qualität des Bandes stehen nur einige wenige Monita entgegen. Neben den Ungenauigkeiten im Layout des englischen Index wäre vor allem – wie oben bereits angeklungen – die ungleiche Verteilung der Beiträge auf die Themenbereiche zu nennen. Es wäre schön gewesen, wenn es für jeden Bereich zumindest zwei Aufsätze gegeben hätte, um die Ausgewogenheit der Problematik des Übergangs vom Spätlatein zum Altfranzösischen in allen morphosyntaktischen Bereichen zu verdeutlichen. Überraschend erscheint die Tatsache, dass einige Ergebnisse der jüngeren und jüngsten romanistischen Forschung (cf. bestimmte Anmerkungen in den Fußnoten dieser Rezension) nicht rezipiert wurden, dies gilt insbesondere auch für die theoretischen Überlegungen der drei fundamentalen Aufsätze von Peter Koch, in denen er nicht zuletzt auch für den Übergang vom Lateinischen zu den Vernakularsprachen varietätenlinguistische Reflexionen fruchtbar macht, die sich gut in den Kontext des vorliegenden Bandes eingefügt hätten⁵.

Jochen Hafner  <https://orcid.org/0000-0001-6596-4001>



⁵ P. KOCH, «Romanische Sprachgeschichte und Varietätenlinguistik», in: G. ERNST/M.-D. GLESSGEN/C. SCHMITT/W. SCHWEICKARD (ed.), *Romanische Sprachgeschichte*. Ein internationales Handbuch zur Geschichte der romanischen Sprachen/*Histoire linguistique de la Romania*. Manuel international d'histoire linguistique de la Romania, vol. 1, Berlin/New York (2003): 102-24; P. KOCH, «Le Latin – une langue pas tout à fait comme les autres? Le problème de la diglossie en Gaule septentrionale», in: M. VAN ACKER/R. VAN DEYCK/M. VAN UYTFANGHE (ed.), *Latin écrit – Roman oral? De la dichotomisation à la continuité*, Turnhout (2008): 43-67; P. KOCH, «Sprachgeschichte zwischen Nähe und Distanz: Latein – Französisch – Deutsch», in: V. ÁGEL/M. HENNIG (ed.), *Nähe und Distanz im Kontext variationslinguistischer Forschung*, Berlin/New York (2010): 155-206.

GABRIELLA PARUSSA/MARIA COLOMBO TIMELLI/ELENA LLAMAS-POMBO (ed.), *Enregistrer la parole et écrire la langue dans la diachronie du français*, Tübingen (Narr Francke Attempto Verlag) 2017, 187 p. (*ScriptOralia* 143).

Les éditrices de ce nouvel ouvrage ont voulu rassembler des contributions qui étudient les rapports complexes de la graphie et de la phonie du français, et plus largement la représentation des divers degrés de l'oral par l'écrit, à des époques pour lesquelles on dispose seulement de traces écrites. Une part des contributions s'attache à l'étude de la graphie au sens étroit du terme, l'autre à l'étude de la ponctuation. Il est appréciable que les différentes périodes de l'histoire du français soient représentées (ancien et moyen français, classique et moderne) hormis le XVI^e siècle, et qu'il soit fait une place aux variétés régionales.

Dans leur article «Sur les aboutissements *rr* et *r* de *tr/dr* intervocaliques en ancien français» (on ne sait pas s'il est fait mention de graphies ou de phonies), T. SCHEER et P. SÉGÉRAL (désormais TS&PS) étudient l'aboutissement aux afr. *rr* et *r* des lat. tard. [tr] et [dr]¹ primaires et secondaires (c'est-à-dire remontant aux lat. cl. TR [tr] et DR [dr], d'une part, {T [t] + voyelle + R [R]} et {D [d] + voyelle + R [R]}, d'autre part) en position intervocalique. L'étude aboutit à trois conclusions convaincantes: (i) les graphies de l'afr. doivent leur origine à l'opposition phonétique [RR] vs [R]; (ii) le lat. tard. [δR] intervocalique aboutit à [RR] ou [R] par amuïssement de [δ] et, après voyelle brève, allongement compensatoire de [R] (plutôt que par amuïssement ou assimilation de [δ] comme on l'enseigne traditionnellement), la voyelle en précession étant brève s'il s'agit d'une monophthongue non tonique, et longue s'il s'agit d'une monophthongue tonique (puisqu'elle est libre dans cette situation) ou d'une diphtongue; (iii) après les séquences correspondant aux afr. *ie* et *uo/ue*, l'aboutissement est [R] ou [RR] selon que la prononciation se caractérisait par la conservation des diphtongues ouvrantes [ie] et [uo]/[üø] ou par leur réduction précoce aux séquences constituées d'une semi-consonne et d'une voyelle brève [yø] et [wø]/[wœ]. Cette conclusion remet en cause la datation traditionnelle de la consonisation du premier élément des diphtongues ouvrantes (première moitié du XIII^e siècle), et donc celle de la bascule des diphtongues (vers 1200), voire le fait que les diphtongues ouvrantes aient jamais été accentuées sur leur premier élément. Il est regrettable que n'ait pas été traité le cas du lat. tard. [jδR], c'est-à-dire de [δR] précédé d'une diphtongue de coalescence; ce cas est au contraire explicitement évacué (25 N7; 27 N8) – rappelons que la diphtongaison est dite *par segmentation* ou *par coalescence* selon qu'il s'agit de la déstabilisation d'une seule tenue vocalique ou de l'accolement de deux éléments vocaliques ([tɛctũ] > [tɛytũ] > [tɛjtõ]) et que c'est la diphtongaison par segmentation qui peut être spontanée ([mɛl̥] > [mɛl̥]) ou conditionnée ([pɛt̥ya] > [pɛt̥s'a] > [pɛt̥s'a]): le [j] du groupe [jδR] étant le produit de la palatalisation de [δR] (fin du III^e s. ou début du IV^e s.), la diphtongue en précession est une diphtongue de coalescence et non pas une «diphtongu[e] conditionné[e]», comme il est dit deux fois (25 N7 et 27 N8). Bien que les formes concernées soient très peu nombreuses, on ne comprend pas ce qui justifie une telle exclusion, les diphtongues par coalescence de [j] étant mises en place entre le II^e et le IV^e s., c'est-à-dire bien avant l'évolution [δR] > [RR]/[R] entre le IX^e et le XI^e s. Si

¹ Quel que soit l'alphabet phonétique qu'emploient les auteurs, nous emploierons toujours l'alphabet de Bourciez dans cette contribution.

ARBITRIUM > *arvoire* et la racine verbale REPATRI- > *repair-* confirment l'hypothèse de TS&PS, ce n'est pas le cas de MATERIAMEN > *mairrien* et MATERIAMENTUM > *mairrement*, pour lesquels la graphie avec *rr* serait la plus fréquente selon le relevé de TS&PS dans le T-L, *AW*. Or, aucune explication n'est avancée pour ces formes.

Dans son article «Graphie et ponctuation du français médiéval. Système et variation», E. LLAMAS-POMBO (désormais ELP) propose une étude de l'ancien français écrit en diasystème (diachronie, diatopie, diastratie, diamésie et diaphasie). La question de la présence de l'oral dans l'écrit ne peut trouver de réponse simple du fait de l'extrême polysémie du terme *oral*. ELP s'attache donc à le désambigüiser, en distinguant l'oral comme substance de l'expression linguistique (§2: paramètre diamésique), comme modalité du discours (§3: paramètre énonciatif), comme registre de langue (§4: paramètre diastratique) et enfin comme conception ou style de langue (§5: paramètre conceptionnel). C'est donc à l'aune de ces quatre paramètres qu'ELP s'attache à retrouver l'oral derrière une composante essentielle de l'ancien français: la variation graphique, qui reste effectivement le parent pauvre de la grammaire française. Le point fort de cette étude est que la variation y est approchée tant au niveau de la graphie que de la ponctuation.

Dans son article «La *vertu* ou la *puissance* de la lettre. Enquête sur les fonctions attribuées à certaines lettres de l'alphabet latin dans les systèmes graphiques du français entre le 11^e et le 16^e siècle», G. PARUSSA (désormais GP) pose le problème de la relation entre phonie et graphie en français médiéval, du fonctionnement de son code écrit, et des valeurs que les lettres sont susceptibles d'y avoir, en étudiant – enfin! – le cas des graphèmes *u* et *n*. Les séquences *ou* et *on* (en toute position) et *eu*, *en* et *e* (seulement en position non tonique et dans les monosyllabes) posent en effet le problème de sembler interchangeables quand *u* et *n* ne forment pas un seul graphème, comme c'est le cas dans certaines écritures tardives. La fréquence et la variété des graphies que ne justifie pas l'étymologie, le fait que les rimes de certains textes neutralisent l'opposition *ou* (< lat. ON/O) vs *on* (< lat. ON) et, au contraire, le fait que certains copistes respectent la répartition attendue sont assurément de bons arguments pour ne plus négliger l'équivalence des deux graphèmes observables chez certains copistes ou dans certaines *scriptæ* (surtout orientales, nord-orientales et francoprovençales et, dans une moindre mesure, nord-occidentales) et ce qu'elle pourrait devoir à la phonie. GP fait l'hypothèse que le graphème *n* connaisse une valeur de modificateur de la lettre en précession. Il renseignerait la fermeture: c'est parce que le digramme *on* noterait un son fermé que les digrammes *on* et *ou* seraient équivalents. À quoi s'ajoute la proximité des sons [u] et [õ], laquelle est sans doute, selon GP, la cause de ce phénomène panroman qu'est la nasalisation spontanée (ex. it. *lontra*, *montone*), que ni l'influence à distance d'une consonne nasale ni l'analogie ne suffisent à expliquer. L'hypothèse est convaincante. Il est toutefois regrettable que n'ait pas été traitée la question de l'articulation ou non d'une consonne nasale: dans les cas du digramme *on* non étymologique, du préfixe *con/cou* et du digramme *on* remontant au lat. {ON + F/S/V}, la prononciation d'une consonne nasale est incertaine alors que, dans les autres cas du digramme *on* étymologique, elle est certaine en position intervocalique jusqu'aujourd'hui et en position implosive jusqu'à la fin du XVI^e siècle ou le début du XVII^e siècle. Cette question intéresse particulièrement les rimes, et sa résolution pourrait ne pas remettre en cause les conclusions de GP: en effet, à en croire les formes italiennes, il n'est pas *a priori* impossible que la nasalisation spontanée ait provoqué l'apparition d'une consonne nasale implosive, laquelle n'a pas laissé de trace en

français moderne contrairement à l'italien – dans tous les exemples donnés, les séquences *on* et *en* non étymologiques apparaissent devant consonne ou en finale absolue: est-ce un hasard? Les digrammes *eu* et *en* seraient une tentative de distinguer le son [ɛ̃], fermé et centralisé, voire nasalisé, des sons [e] et [ɛ]. Pour finir, quelques témoignages de grammairiens des XVI^e et XVII^e siècles sont invoqués à l'appui de ces thèses. On fera encore seulement deux remarques de détail. Tout d'abord, la lettre *i* renseignant l'ouverture de [e] en lorrain (*peire*, *creite*) est évoquée avec d'autres comme autre lettre fonctionnant comme modificateur (101). L'exemple n'est pas judicieux. La nature du ou des sons que note ce digramme fait débat. Dans le cas de *creite*, il s'agit vraisemblablement de [ɛ̃] (par allongement compensatoire de [ɛ] lors de l'amuïssement de [s] implosif). Dans le cas du lat. [á] libre, il peut s'agir du résultat commun [ɛ̃] (après fermeture de [ɛ̃] au XI^e ou XII^e s.), de [ɛ̃] (après ouverture devant consonne de [ɛ̃], phénomène non systématique avant l'époque moderne), ou de [ɛ̃i] (> [ɛ̃]) (par diphtongaison de [ɛ̃], régionale et incertaine). On trouve aussi des graphies *ei* pour les résultats des lat. cl. [ě], [ē] et [ī] entravés². Il aurait mieux fallu donner comme exemples de modificateur d'une lettre-voyelle le *s* devant lettre-consonne et le *e* devant ou après lettre-voyelle, renseignant l'un et l'autre la longueur de la voyelle, l'un après l'amuïssement de [s] implosif (XI^e et XII^e s.) et l'autre après l'amuïssement de [ɛ̃] en hiatus (XIV^e siècle). Enfin, on regrette que soit reconduite la confusion entre français standard ou littéraire et français central, d'Île-de-France ou parisien (94 N4, 100 §1, 102 §3, 105 §4), même si n'est heureusement pas employé le terme de *francien*.

Dans son article «L'automne d'une *scripta*», A. WIRTH-JAILLARD (désormais AWJ) livre une approche du déclin de la *scripta* lorraine: elle en étudie l'évolution entre 1324 et 1501 dans huit registres tirés des comptes des prévôts d'Étain (Meuse, Lorraine septentrionale), et elle la compare à celle observée par D. TROTTER, «*Ensurire toutes les variétés: la variation au Moyen Âge, une approche quantitative*», in: D. LAGORGETTE et O. BERTRAND (ed.), *Études de corpus en diachronie et en synchronie: de la traduction à la variation*, Chambéry 2009: 15976 pour quatre-vingt chartes de Saint-Dié-des-Vosges (Vosges, Lorraine méridionale) rédigées entre 1280 et 1453. AWJ présente d'abord les particularités des documents comptables pour l'étude des *scriptæ* (rareté des éditions, contextualisation précise, limitation linguistique, cohérence linguistique, répétitivité). Les traits étudiés sont ceux de TROTTER 2009 (*lai/la; mai, sai/ma, sa; <-auble>/<-able>; <-eir>/<-er>; <-aige>/<-age>; lo(u)/le*) auxquels deux autres sont ajoutés (<nr>/<ndr>; latin /ɛ/ + palatale <-ei> (fr. <-i>)). Il apparaît que la *scripta* d'Étain se dérégionalise plus rapidement que celle de Saint-Dié et que les deux traits qui résistent le mieux sont <-aige> et <nr>. AWJ tente, de façon hypothétique, de tenir compte de l'identité des clercs-jurés – pour trois registres successifs, le clerc-juré responsable de la mise au propre porte en effet le même nom. Pour l'analyse du trait <-ei>/<-i>, il semble y avoir méprise. Dans le premier des trois registres susdits sont relevées 9 formes en -y; dans le deuxième, 5 formes en -y et 10 formes en -ei/-ey; et dans le troisième, 37 formes en -i/-y. Voici ce qui en est dit:

² Pour P. FOUCHÉ, *Phonétique historique du français*, Paris 1969: 263 et G. ZINK, *Phonétique historique du français*, Paris 1999: 196, le digramme *ei* pour le résultat du lat. [á] libre note une diphtongue alors que, pour C. T. GOSSEN, *Grammaire de l'ancien picard*, Paris 1976: §1 et L. REMACLE, *La différenciation dialectale en Belgique romane avant 1600*, Liège 1992: 35-37, il note [ě]/[ē]. GOSSEN 1976: 48 relève des graphies telles que *teire*, *leitre* (< lat. cl. [é] et [ī] entravés).

Si, suivant une des hypothèses formulées pour le trait <-aige>, on avance la possibilité de deux homonymes, il faudrait alors supposer que le premier aurait vu sa graphie évoluer vers le standard d'un registre à l'autre, tandis que le second adoptait une graphie se caractérisant par la présence des deux types de graphies. Les éléments manquent cependant pour aller au-delà de cette seule supposition, bien fragile. (127)

Si nous comprenons bien AWJ, nous ne voyons pas comment accorder ses remarques avec les données: si le premier des deux clercs-jurés homonymes est responsable des deux premiers registres, sa graphie a évolué du standard vers le régional, et la graphie du deuxième se caractérise par l'emploi de la seule graphie standard; si le premier est responsable du premier registre, sa graphie se caractérise par l'emploi de la seule graphie standard, et le deuxième a vu sa graphie évoluer du régional vers le standard. Enfin, on lit dans la conclusion:

Cette étude de cas semble également montrer que la *scripta* est finalement quelque chose d'assez individuel et globalement d'assez cohérent sous la plume d'un seul et même scribe. La comparaison des noms des prévôts et des noms des clercs-jurés nous amène à penser, dans notre cas, que, plus que le scribe qui effectue la mise au net dont les choix graphiques semblent parfois varier d'un registre à l'autre, c'est peut-être l'officier, responsable des documents préparatoires dont le registre n'est que la mise au net, qui est à l'origine des graphies. (127)

Outre que les deux phrases semblent contradictoires, c'est beaucoup inférer des résultats de cette seule enquête, quand bien même le questionnement est valable théoriquement.

Dans son article «Les dialogues dans les *Cent nouvelles nouvelles*. Marques linguistiques et (typo)graphiques, entre manuscrit et imprimé», M. COLOMBO TIMELLI (désormais MCT) compare deux témoins: un imprimé, qui est l'œuvre d'Antoine Vérard, et le seul manuscrit qui nous reste, aujourd'hui conservé à l'université de Glasgow (*Hunter* 252). Le cas est intéressant car les deux témoins ont été produits sensiblement à la même date (1486 pour le premier, c. 1480 pour le second), ce qui permet une comparaison entre les pratiques des scribes et des compositeurs dans leur traitement des dialogues pour un même texte à une même époque. MCT propose une argumentation en deux temps: elle regarde d'abord les marques linguistiques, puis les marques de ponctuation, ce qui lui fait constater des réactions similaires entre les deux copistes (c'est-à-dire le scribe du manuscrit et le compositeur de l'imprimé) devant les composantes du discours rapporté. La principale divergence entre les deux ne relève pas tant des signes à disposition pour baliser le discours rapporté, que d'une utilisation différente de ces signes. L'article est excellent; tout au plus pourrions-nous faire remarquer que le développement en N19 sur le rapport avec l'original des deux témoins mériterait d'être quelque peu étoffé, et probablement d'être mis en introduction. L'existence d'une source commune postulée par P. CHAMPION, *Les Cent Nouvelles Nouvelles*, 1928: 271 et F. P. SWEETSER (ed.), *Les Cent Nouvelles Nouvelles*, Genève 1966: IX permet en effet de mieux comprendre la proximité entre l'imprimé et le manuscrit, et donc de mieux saisir le rôle des copistes dans l'évolution du marquage des actes de parole.

L'article ««Ponctuation noire», «ponctuation blanche» et «contes bleus»: l'évolution du codage des discours directs dans *La Barbe bleue* de Perrault (1695-1905)» de C. BADIOU-MONFERRAN

(désormais CBM) est en fait double: il s'intéresse d'abord en détail à la question du manuscrit de 1695, puis aborde les éditions des XVIII^e et XIX^e siècles. La thèse est donc aussi double: d'une part le faible codage du manuscrit de 1695 serait la preuve que ce manuscrit est «l'enregistrement d'une performance orale» (156), et d'autre part l'évolution du codage durant les deux siècles qui suivent montre que le genre du conte «re-présente artificiellement son oralité» (156) – cette évolution étant le lieu d'observation privilégié d'une tendance plus profonde, l'apparition d'un «patron d'oralité» (156). Si nous sommes assez convaincus par les thèses de CBM, la démonstration nous pose problème. Ainsi, en l'absence d'étude sur le sujet (148 N3), il est possible que le balisage lacunaire et non systématique du discours rapporté soit dû à la nature manuscrite du document, et non à sa vocation performative. On sait en effet que le système graphique des manuscrits diffère pour partie de celui, moins irrégulier et plus standardisé, des imprimés: il pourrait en aller de même avec le codage du discours rapporté. Les premières lignes de la lettre autographe de Madame de Sévigné donnée en annexe par CBM, montrent ainsi un balisage intraphrastique extrêmement faible, sans pour autant que la lettre ait eu vocation à être lue à haute voix. Cependant, l'utilisation de la virgule par Madame de Sévigné étant extrêmement particulier, la marquise n'offre pas un point de comparaison idéal: il conviendrait plutôt de se tourner vers les manuscrits autographes de Perrault (comme le *B.N.f. fr.* 23991). Si le codage y était plus développé que dans le manuscrit de 1695 (ce qu'un rapide sondage semble confirmer), cela signifierait que la rareté des signes de ponctuation de ce dernier ne serait ni liée à la nature manuscrite du document, ni à une pratique particulière de l'auteur qui survivrait en diasystème, mais bien à la vocation performative de ce témoin. Dans la seconde partie de l'article, l'exemple 12 (157) nous pose problème: si le cadratin est désémanché, il ne peut s'agir d'une «bévue». Il faut choisir: il s'agit soit d'un exemple parfait de l'apparition du patron d'oralité, soit d'une coquille malheureusement reconduite sur des décennies (nous penchons pour la seconde hypothèse).

Dans son article «*Une pouce de largur et un pouce de profundur. Le français régional dans les manuscrits basques des 18^e et 19^e siècles*», M. PADILLA-MOYANO (désormais MPM) apporte sa contribution à la connaissance du français régional du Sud-Ouest, et plus particulièrement du Pays Basque, par l'étude de textes dus à des scripteurs maîtrisant mal les codes graphiques du français et produisant par conséquent un français «fortement éloigné de la norme» (172). MPM a dépouillé de leurs passages en français huit (sept?) pièces du théâtre populaire souletin des XVIII^e et XIX^e siècles, et a aussi tenu compte, d'une part, de la production en français du barde Pierre Etchahun (1786-1862) et de la correspondance en français de la missionnaire protestante Anna Urruty (1826-1900) pour le Pays Basque et, d'autre part, des lettres de soldats béarnais de la période révolutionnaire pour la comparaison avec le français du Béarn. Il faut remarquer que le corpus théâtral n'est pas tout à fait clair: quand, à côté de farces sont annoncées «trois pastorales ou tragédies», seules sont mentionnées *Œdipe* et *Sainte Elisabeth de Portugal* (171-72 N6). Par ailleurs, il est dit que les lettres des soldats béarnais sont retenues «Pour la comparaison avec le gascon béarnais» (172), ce qui est une formulation trompeuse, tous les passages cités étant en français: MPM voulait sans doute parler du substrat gascon. Après avoir présenté la situation sociolinguistique complexe du Pays Basque et, plus particulièrement, de la province de Soule, MPM présente la nature du français régional au Pays Basque. L'«idée que les variétés régionales du français sont issues du contact avec les autres

langues et dialectes de France» (170) n'est pas recevable sous cette forme exclusive: outre que les caractéristiques de la variété linguistique importée et les modalités d'importation doivent être prises en compte (par exemple, les Romains ont exporté un latin qui n'était pas celui de Cicéron et l'ont fait par différentes voies de communication), une variété linguistique régionale a sa vitalité propre et se caractérise non seulement par des emprunts (et des calques) aux substrats et aux adstrats, mais aussi par des innovations³. Les phénomènes relevés par MPM traversent la phonologie, la morphologie, la syntaxe et le lexique. Voici quelques remarques. – «Manque de distinction entre les phonèmes /œ/ et /y/» (173). Le français a en fait deux phonèmes vocaliques antérieurs labialisés de moyenne aperture, à savoir /œ/ et /ø/ qui manquent tous les deux en occitan. – «Confusion des phonèmes /e/, /ɛ/ et /ə/» (174). Au lieu d'affirmer simplement qu'«On ne s'étonne pas du fait que les Basques, avec les Français du Midi en général, puissent confondre d'autres phonèmes vocaliques du français», on aurait pu préciser que, pour ce qui est de l'oc., l'absence du phonème /e/ est propre au gascon oriental (Landes), dans lequel ce phonème se réalise /œ/ et que c'est tout le domaine de l'oc. qui méconnaît le phonème /ə/⁴.

Maxime Cario  <https://orcid.org/0000-0002-3801-4120>
 Simon Gabay  <https://orcid.org/0000-0001-9094-4475>



IAN SHORT (ed.), *The Oxford Psalter (Bodleian MS Douce 320)*, Oxford (Anglo-Norman Text Society) 2015, XVI+236 p.

Preceduto da alcuni notevoli studi di I.S., talora in collaborazione (B. WOLEDGE/I. SHORT, «Liste provisoire de manuscrits du XII^e siècle contenant des textes en langue française», *R* 102 (1981): 1-17; M. CARERI/T. NIXON/C. RUBY/I. SHORT, avec la collab. de P. STIRNEMANN, *Catalogue illustré des manuscrits de la littérature française et occitane. Le XII^e siècle*, Roma 2011, N60; I. SHORT/M. CARERI/C. RUBY, «Les Psautiers d'Oxford et de Saint Albans: liens de parenté», *R*. 102 (2010): 29-45), e del resto frutto di una pluridecennale intensa applicazione sui testi anglo-normanni, esce adesso una nuova edizione del Salterio contenuto nel manoscritto *Oxford Bodleian Library Douce 320*. Testo e manoscritto erano stati editi per la prima volta nel XIX secolo da Francisque MICHEL (*Libri Psalmorum Versio antiqua gallica et cod. ms. in Bibl. Bodleiana asservato*, Oxonii 1860, e *Le Livre des Psaumes, ancienne traduction française publ. pour la première fois d'après les manuscrits de Cambridge et de Paris*, Paris 1876): troppo lontani, ormai, e con troppo lavoro, di edizione e di teoria ecdotico-ermeneutica, intercorso nel tempo per non richiedere in ogni caso un intervento su questo testo per più aspetti notevole. L'*Oxford Psalter* è infatti la prima traduzione di un salterio (= raccolta dei Salmi) che si conosca – o sia rimasta – in anglo-normanno (dunque in francese), e lo stesso *Douce 320* è tra i più antichi manoscritti della letteratura francese del XII secolo che siano giunti all'età

³ Voir, par exemple, A. KRISTOL, «Une francophonie polycentrique: lexicographie différentielle et légitimité des français régionaux», in: Y. GREUB/A. THIBAUT (ed.), *Dialectologie et étymologie galloromanes*. Mélanges en l'honneur de l'éméritat de Jean-Paul Chauveau, Strasbourg 2014: 275-90.

⁴ P. BEC, *Manuel pratique de philologie romane*, vol. 2, Paris 1971: 451.

moderna. Esso costituisce anche il solo salterio monolingue dell'epoca, vale a dire non accompagnato dal corrispettivo testo latino, come attestano numerosi omologhi del XII secolo anglo-normanno (cf. R. J. DEAN/M. B. BOULTON, *Anglo-Norman Literature*, N446-48 e lo stesso SHORT/CARERI/RUBY 2010: 30, N2).

Da questi lavori preparatori, SHORT affronta adesso l'edizione del Salterio. In sette capitoli (più due Appendici), sono esaminati manoscritto, trasmissione del testo, fonti, riconoscimento di autori e committenti, e soprattutto la componente linguistica, osservata attraverso ortografia, declinazione e coniugazione, sostrato latino, traduzione. L'esame è estremamente accurato, denso di informazioni, ecdotiche, letterarie, linguistiche: l'edizione riproduce con cura le pagine del manoscritto, ritornando sull'edizione Michel di cui completa il regesto degli errori, che aggiunge a quelli annotati da J. H. MEISTER nella sua revisione del 1877 (J. H. MEISTER, *Die Flexion im Oxforder Psalter. Grammatikalische Untersuchung*, Halle). Ma, in un certo senso, non è questo il maggior pregio del lavoro. Che si ritrova invece, pienamente, nella vera e propria inchiesta condotta per valutare se davvero e come il Salterio oxoniense possa ritenersi primo salterio in anglo-normanno, e se vi si possa prospettare la discendenza da uno dei maggiori Salteri medievali, il *Salterio di Saint Albans*, del modo con cui ad esso si rapporti, e da chi e per chi, eventualmente, possa essere stato prodotto.

Nel ms. della *Bodleian Library Douce 320*, il Salterio è infatti testo pressoché unico (preceduto da una traduzione anglo-normanna della Regola di san Benedetto, seguito dai Cantici di Ezechiele ed altri profeti, sempre in anglo-normanno): la redazione è condotta secondo la *versio* cosiddetta *gallicana* (la meno antica, risalente agli anni 386-391, rispetto a quella *romana* compilata da san Gerolamo nel 384, seconda revisione compiuta dal santo su una delle quattro traduzioni greche dell'*Hexapla* del III secolo), redatta appunto in anglo-normanno. Non si trovano, accanto ad esso, tracce di un supporto latino, né indicazioni di una traduzione preesistente. L'editore si chiede allora se questa condizione segnali un fatto casuale o non faccia piuttosto intendere un progetto innovatore, essendo all'epoca di presumibile composizione – primo terzo del XII secolo – ancora raro l'uso del volgare per le opere (specie religiose) di ambito anglo-normanno. L'ipotesi è cioè che il testo di Oxford possa essere non la copia di un testo preso da un esemplare bilingue oggi perduto, ma l'elaborazione di una versione autonoma. Fonte della quale sarebbe la versione contenuta nel celebre *Salterio di Saint Albans*: manoscritto, questo, di alto valore testimoniale, notevole sia per qualità letteraria e linguistica (vi si trova anche la più antica copia conosciuta della *Chanson de saint Alexis*), sia iconografica (essendo completato da un'ampia serie di miniature e iniziali istoriate), ritenuto di grande rilievo già nel proprio tempo. La serrata analisi che l'editore premette al testo è dunque, insieme al lavoro di edizione, anche la ricerca degli indizi che possano certificare questa discendenza e la posizione di *Douce 320* rispetto ad essa. A ciascuna delle possibili prove è dedicata la scansione dei singoli capitoli.

Si inizia (cap. 1) con una presentazione dell'opera, messa a confronto con la copiosa serie dei Salteri anglo-normanni, specie con l'*Eadwine Psalter* compilato al Christ Church di Canterbury tra 1155 e 1160, per poi passare (cap. 2) alla sua storia testuale, che indica nell'erudito francese Gervais de la Rue (XVIII sec.) il primo studioso a porre attenzione a manoscritto e testo, e fermarsi (cap. 3) alla descrizione del manoscritto, che, a causa di un *ex libris* proveniente dall'abbazia benedettina di Montebourg in Normandia, è spesso erroneamente indicato con questo nome. La descrizione del Salterio è assai accurata, evidenziando una scrittura su

una sola colonna, di circa 40 righe per foglio, l'indicazione di ogni nuovo salmo esaltata mediante l'uso di letterine in blu e verde, unico fattore ornamentale. Il cap. 4 indaga le possibili fonti: ed è qui che interviene propriamente il discorso sul *Salterio di Saint Albans* e sul rapporto che *Douce 320* intrattiene con esso: viene messa in luce la presenza in Saint Albans di un copista, il copista B, la cui mano sembra di potersi riconoscere anche per Oxford (forma delle iniziali, loro disposizione); copista di cui si evidenziano le lezioni che sembrano ritrovarsi in *Douce 320*, sia per i casi di forme corrette, sia per quelle errate. Mostrando talora una serie di alterazioni che sembrano procedere nell'ordine di una semplificazione di dettato (per es. in certe rasure: «there appears to be a campaign to erase the final *t* of certain verbal forms and other final dentals (71.4, 73.4, 87.3, etc.)») (6-7).

Il cap. 5 concerne l'autore. Individuato dapprima *e negativo*, come non appartenente ad una comunità di monaci, i quali non avrebbero avuto necessità di una traduzione dei Salmi. Il fatto però che il copista si riveli operante in Saint Albans, che, proprio negli anni tra 1130 e 1160, era in relazione con l'anacoreta Christina di Markyate e con il suo priorato, potrebbe far pensare che il manoscritto oxfordiano sia stato approntato per questa stessa religiosa, indirizzandosi a lei direttamente, oppure mediatamente per qualcuno (o qualcuna) di coloro che si raccoglievano intorno a lei. In questa direzione spingono i vari dati enunciati anche in precedenza, la tendenza semplificante ad esempio, opportuna in un ambiente meno rigoroso e dotto di quello strettamente monastico.

Il cap. 7, come annunciato, è il più denso di dati. Delle varie sezioni, pare molto interessante quella che indaga il «Latin substratum» (31-37). Pervasivo, sostanziale dovunque, ad iniziare dall'ortografia, sovente amplificata con il mantenimento di sillabe che riflettono «Latin equivalents», come *tribuler* 12.5, che si alterna con *tribler* 3.1, *substance* 38.7 con *sustance* 138.14, *palpebres* 131.4 con *palpres* 10.5, etc., o ritengono «Latin terminations» (specie con *a*, *gelada* 77.52, *gutta* 44.10, etc.), uso di congiunzioni, costruzioni sintattiche, dove si notano «examples of non-standard word-order», e si constata una generale tendenza a non alterare, o comunque cancellare, l'ordine del dettato originario. I criteri di edizione completano questa parte introduttiva. A seguito del testo, due Appendici affrontano il repertorio dei segni diacritici usati dal copista, e le correzioni da questo apportate; ricche note e un Glossario completano l'edizione.

Il giudizio che si impone, alla fine della consultazione dell'edizione, non può che essere positivo. Al di là dell'accuratezza e finezza editoriale, si apprezza la riproposizione di un testimone molto peculiare per antichità e per autorevolezza, che si segnala all'interno di una quasi esclusiva «insular proliferation of vernacular psalters», da mettere forse in relazione «to the Anglo-Saxon tradition of using vernacular prose for didactic purposes, and for psalters in Old English in particular» (2). Nell'articolo pubblicato su *R 102*, erano forse più approfondite talune relazioni tra la possibile dipendenza di *Douce 320* dal *Salterio di Saint Albans*, così come l'eventualità che, poi, da *Douce 320* potesse derivare la gran parte dei Salteri d'ambiente inglese. In questa edizione si pone maggiore attenzione al cerchio ben delimitato delle componenti testuali, all'individuazione della sua solidità testuale. In tempi di sempre più rarefatta cura ecdotica, una proposizione oggi ormai rara.

Margherita Lecco  <https://orcid.org/0000-0001-8828-1940>



DOMINIQUE BOUTET/CATHERINE NICOLAS (ed.), *La question du sens au Moyen Âge*. Hommage au professeur Armand Strubel, Paris (Honoré Champion) 2017, 156 p. (*Nouvelle bibliothèque du Moyen Âge* 772)

Tout médiéviste contemporain a, un jour, lu et utilisé les travaux d'Armand Strubel dans le cadre de ses études (on pense par exemple au «Que sais-je?» co-écrit avec D. BOUTET consacré à *La littérature française du Moyen Âge*) ou de ses recherches, notamment «*Allegoria in factis et allegoria in verbis*», *Poétique* 23 (1975): 342-57 ou *La Rose, Renart et le Graal*. La littérature allégorique en France au XIII^e siècle, Paris 1989. Et ce ne sont là que trois aperçus de la riche et longue liste des publications et travaux d'Armand Strubel (25-36) qui est aussi l'auteur de nombreuses conférences en France et à l'étranger (34-36) mais encore, pour le grand public, invité de plusieurs émissions sur France Culture ou d'expositions de la Bibliothèque nationale de France (36).

On découvre ainsi dans la préface (13-18) de D. BOUTET ou le «Salut!» de F. ROUDAUT (19-23) les portraits amicaux d'un chercheur que l'on n'a peut-être croisé que par écrits interposés. De l'homme, on retiendra la carrière académique qui l'a poussé à voyager (de Strasbourg à Montpellier en passant par Paris X-Nanterre ou Mulhouse et Avignon) et à assumer de hautes responsabilités comme celles de vice-président d'université à deux reprises. Plus anecdotique peut-être, on découvrira qu'il était aussi commandant de réserve dans le Commissariat de l'Armée de Terre et qu'il fut «chargé de recenser tous les ânes du département» (14). Du médiéviste, on retiendra les deux principaux axes de recherches: l'allégorie médiévale et la représentation de l'animal au Moyen Âge ainsi que son édition du *Roman de Renart* (16).

Les éditeurs de ces *Mélanges* ont choisi de regrouper les différentes études qui le composent en quatre grandes catégories qui reprennent les principaux centres d'intérêt d'Armand Strubel: *la Rose, Renart et le Graal ... et leurs suites*; *Allégorie et analogie: les techniques du sens*; *Les méandres du sens*; *Questions de mots*. Si l'on peut comprendre ce découpage thématique, force est de constater que la lecture continue de l'ensemble – mais peu de lecteurs effectueront une telle démarche – laisse parfois perplexe dans la mesure où les différentes sections proposent des va-et-vient chronologiques pas toujours des plus significatifs. On aurait pu imaginer un regroupement des textes en plus petites sections mais davantage axées autour de thématiques communes et chronologiquement proches, parti pris qui sera ici utilisé.

Le Roman de la Rose est au centre de nombreuses contributions. P.-Y. BADEL, «Guillaume de Lorris. De la Rose au roman» (39-53), s'intéresse au sens de la rose et constate l'importance des sensations visuelles et olfactives (46) qui jouent un rôle dans la construction du sens et du récit et font de Guillaume de Lorris «un grand poète des parfums» (51).

J. CERQUIGLINI-TOULET, «Le *Roman de la Rose*: un «grand œuvre», c'est-à-dire un *best-seller*?» (55-64), analyse l'œuvre de Guillaume de Lorris et de Jean de Meun sous l'angle de la réception et liste les aspects qui ont marqué son succès à travers les époques: éditions en poche, nombre de manuscrits conservés, adaptations (56), création d'un mythe (57), controverse dans le cadre de la Querelle des femmes (58-60) mais aussi contenus mêmes du texte (œuvre qui parle de sexe tout en étant un traité de politique, de religion et d'alchimie, 61-2).

J. DUCLOS et R. VALLETTE, «Image et *semblance* de Guillaume de Lorris à Jean de Meun» (65-82), proposent une comparaison de l'emploi et de la signification des deux termes chez les

deux auteurs. Il en ressort notamment que chez Jean de Meun, qui multiplie les miroirs, «le visuel devient support d'une pensée» (77) et que «l'image n'est plus conçue comme relevant de la ressemblance, c'est au contraire une forme qui cache le vrai, qui dissimule et trompe» (80).

Pour V. FASSEUR, «*Lector per fabulam*: la génération du sens selon Raison dans le *Roman de la Rose* de Jean de Meun» (83-100), «l'allégorèse est un mode de transport intérieur, une manière d'entrer en soi-même» (100) et, grâce à la Rose, les signes de la fable permettent d'accéder à la connaissance de soi.

C. FERLAMPIN-ARCHER analyse les réminiscences du *Roman de la Rose* dans deux romans de la fin du XIII^e siècle: «La rose du roman: échos du *Roman de la Rose* dans *Guillaume de Palerne* et *Artus de Bretagne*» (100-16). Le premier cas retient le songe du verger dans son lien avec le désir et le sexe sous un voile pudique (100). Mais tous deux prennent leurs distances avec l'œuvre qui est perçue comme «incompatible avec l'horizon d'attente lié au roman d'aventure matrimonial» (116).

F. LESTRINGANT, «Le portrait et la vie de Jean de Meung par André Thévet (1584)» (137-50), analyse le traitement que le cosmographe propose de l'auteur dans ses *Vrais Pourtraits et Vies des hommes illustres*. Il constate ainsi qu'il s'agit d'un des «rares écrivains français à être présents dans ce vaste ouvrage» qui ne compte ni Marot ni Rabelais (137). Le portrait qu'il en dresse est «fabuleux et comique» (149) et possède sans aucun doute d'autres desseins puisqu'il laisse l'homme dans l'ombre et qu'il ne «parle guère du *Roman de la Rose* en dehors de son titre et de son style passé de mode» (149).

É. PINTO-MATHIEU, «*Le Chemin de Povreté et de Richesse* de Jacques Bruyant, poème équivoque» (535-56), analyse les différentes dimensions de l'œuvre, à la suite du *Roman de la Rose* et dans le cadre de la poésie allégorique morale. Pour elle, l'auteur se joue du lecteur et «il s'agit bien d'un bout à l'autre du *Chemin de sexe*» (555): «sa *fantaisie* érotique, à défaut d'être le seul miroir médiéval du bon ouvrier, est le témoin des fantasmes masculins du XIV^e siècle. En elle confluent le comique sexuel du fabliau et la poésie allégorique morale» (556).

Dans la continuité des études consacrées au *Roman de la Rose* et à ses suites, on notera encore M. DEMAULES, «*Le Livre du cœur d'amour épris* de René d'Anjou: un remède à la mélancolie?» (557-74).

Un deuxième grand pôle d'études regroupe celles consacrées à Renart et à la littérature animalière. R. BELON, «*Car cil Renart nos senefie ... La moralisation en germe dans *Le Roman de Renart* ?*» (167-90), s'attarde sur les épisodes du Moniage Renart (168), de la Grange à nonains (172), de la Confession de Renart (174), de la Prière Renart (177) et de la Création Renart (184). Il propose ainsi une typologie de la moralisation: escamotée (174), ambiguë (181) et revendiquée (184).

J.-M. FRITZ, «Sans noise et sans cri: Renart, maître du silence» (191-205) aborde pour sa part le bruit et la parole dans le *Roman de Renart*. Il y repère une dichotomie intéressante: «Les animaux actants sont zoophones et anthropophones; les non-actants sont privés de parole» (192). En découle une étude pertinente de l'univers sonore de l'œuvre, entre borborygmes animaux (notamment les bruits de mastication: le «*Roman de Renart* donne une couleur sonore à la gourmandise» 196), parole rhétorique et art oratoire (197-99), apartés significatifs (199), travestissements vocaux (201) et le silence qui est aussi une marque de la duplicité du personnage principal (202).

F. GINGRAS étudie quant à lui la proximité entre la fable et la matière renardienne: «Le roman n'est pas une fable comme les autres: le genre de la fable, le *Roman de Renart* et les «Vêpres de Tibert le chat»» (327-46).

M.-P. HALARY, «*Bestournements* du texte et stabilité du sens: Adam et Ève dans deux réécritures ludiques de la Genèse» (447-58), s'intéresse aux réécritures de cette thématique dans un fabliau (*Du con qui fu fait a la besche*) et dans certains recueils renardiens. Elle arrive à la conclusion que «ces réécritures comiques de la Genèse seraient ludiques bien plus que transgressives, festives plus que carnavalesques» et qu'elles «procéderaient moins d'une mise à l'épreuve du sens que du plaisir de narrer» (457).

J. MAURICE, «Le sens en question dans les *Bestiaires* du XIII^e siècle» (519-34), s'attarde principalement sur le *Bestiaire* de Pierre de Beauvais pour dégager la relation de sens entre l'animal et le signe (521). Jean Maurice propose ainsi une typologie des gloses entre *gloses riches* (qui explorent les «homologies nombreuses, soigneusement motivées et très cohérentes entre un animal et sa «senefiance»», 524) et *gloses pauvres* (minimales ou incohérentes). Les premières présentent la Nature comme un «vaste grimoire à déchiffrer» qui «parle de Dieu à qui sait l'entendre»; les autres révèlent «l'arbitraire de la grammaire animale et donc la fragilité du genre des *Bestiaires* lui-même» (531).

Un troisième volet est consacré au Graal et ses significations. P. MORAN, «L'herméneutique en contexte cyclique: l'exemple du *Cycle Vulgate*» (215-26), se demande si l'on peut dégager une *senefiance* propre à un cycle (dans le cas présent, celui du Graal autour de l'*Estoire del saint Graal*, de la *Queste del saint Graal*, du *Merlin Vulgate*, etc.) dans la mesure où le cycle peut être lu comme un tout (somme des parties) ou un ensemble (où chaque partie possède son autonomie dans un cadre englobant plus lâche). En posant la question des intentions dans le cycle (*intentio auctoris, operis* ou *lectoris*, 220), il constate que les interprétations varient et que, somme toute, «le cycle, à la différence des romans qui le constituent, est une machine à générer du sens mais pas nécessairement à l'interpréter» (225).

H. BOUGET, «Le *Perlesvaus* de 1516: des manuscrits à l'imprimé dans *L'Hystoire du saint Greaal*» (229-44), revient sur la question de l'imprimé et des choix éditoriaux avec cette œuvre qui propose un remaniement inédit, sorte d'«anthologie du Graal» (232). Elle propose une «recomposition inédite du cycle arthurien» mais «amplifie les apories narratives et énonciatives déjà fort complexes des versions manuscrites» (244).

Quatrième grand domaine d'études: l'allégorie. S. DOUCHET, «Introduction à un roman allégorique et misandre de la fin du Moyen Âge: *La Faulceté, trayson et les tours de ceulx qui suivent le train d'amours*» (117-36) propose une première approche dense et réfléchie de ce «roman allégorique en vers, anonyme et fort peu connu», épigone de la Querelle des femmes (117). Il revient ainsi sur l'histoire de ce texte et de ses éditions (121) et en propose une approche thématique autour de la question de l'allégorie et de la psychologie amoureuse. L'originalité du traitement et du ton de ce roman mériteraient sans doute d'autres développements, dans le cadre d'une édition critique moderne digne de ce nom – mais peut-être est-ce là un des prochains travaux de Sébastien Douchet ?

É. GAUCHER-RÉMOND, «L'utilisation de l'allégorie dans l'écriture autobiographique» (259-73) relève que «le montage allégorique traduit un itinéraire métaphysique et moral, la justification d'une vocation littéraire chez un écrivain engagé ou la peinture courtoise des tribulations

du cœur» (260) chez différents auteurs représentatifs: Thomas de Saluces, Charles d'Orléans, Christine de Pizan, René d'Anjou, Huon de Méry et Guillaume de Digulleville. Le songe allégorique «révèle l'ethos de l'écrivain» (264).

F. POMEL, «L'allégorie «En esperit de prophetie» dans *L'Advision Christine*» (275-91), remarque que «dans ces convergences entre allégorie et prophétie se jouent une conception de l'écriture comme sacerdoce laïc ou mission morale et politique, et le souci d'ancrer sa parole à une source directement divine, par le biais de la sagesse acquise par la philosophie, pour en cautionner la vérité en même temps que l'autorité et la légitimité» (276). Comme dans l'étude précédente, l'allégorie joue un rôle dans la perception de l'auteur et la construction de l'image qu'il veut donner de lui et de son travail.

Pour F. LAURENT, ««*Historia et analogia*» dans la *Vie de saint Thomas Becket* de Guernes de Pont-Sainte-Maxence» (293-309), «le traitement allégorique des événements confirme la dimension historique du texte pour décrypter le sens de l'histoire et servir à l'éducation des princes» (296).

C. CROIZY-NAQUET, «Fortune et le sens de l'histoire dans la première traduction en prose française de l'*Historia destructionis Troiae* de Guido delle Colonne» (311-26), note que pour l'auteur italien la perception de Fortune est clairement dissociée de la Providence divine (312). Lui et son traducteur français «montrent combien Fortune est un paradigme d'interprétation souple et malléable se conformant aux exigences de l'écriture de l'histoire, toujours inféodée à l'époque où elle voit le jour» (326).

E. DOUDET, «Convergences, discontinuités, circulations: pour une histoire connectée du théâtre allégorique européen (XV^e-XVI^e siècle)» (363-77), s'attarde, entre autres, sur les moralités et leurs équivalents européens. Elle souligne que «l'imagerie allégorique a été convertie en armes de persuasion massive grâce à la réinterprétation constante de ses composants et à leur circulation au sein d'espaces voisins, de l'Angleterre aux Flandres ... Les spectacles allégoriques transforment l'abstraction à travers sa concrétisation visuelle» (376).

M. POSSAMAÏ s'intéresse également à cette question de l'allégorie: «Donner du sens aux *Métamorphoses* d'Ovide. L'exemple de la légende de Saturne dans l'*Ovide moralisé*» (477-94). L'œuvre se présente comme une «somme allégorique ... dressant un tableau complet du dogme chrétien» (489) tout en manifestant un notable «plaisir de conter».

L. MATHEY-MAILLE, «Interprétation et *senefiance*: les songes de Rollon dans l'histoire des ducs de Normandie» (495-506), analyse les œuvres de Dudon de Saint-Quentin, Wace et Benoît de Sainte-Maure dans une étude comparative de ce motif et constate que «la première finalité du songe dans ces textes historiographiques est étroitement liée au récit de fondation» (501) mais les auteurs n'utilisent pas pour autant le songe dans une même perspective chrétienne et sacrée (505).

J.-C. MÜHLETHALER, «Satire et recyclage littéraire: la fureur de Mégère, de Regnaud Le Queux à Antitus Favre» (605-23), revient sur deux textes «boudés par la critique littéraire» (606): *La Doleance de Megere* (1469) et *La Satyre Megere* (1499), étudie la dimension de recyclage littéraire que le second fait du premier, et appuie les propos de Pascal Debailly en notant que «les deux auteurs font de leur texte un «lieu de réflexion civique»» (616). L'allégorie prend aussi un sens important: chez les deux auteurs «Mégère apparaît comme un double partiel de l'écrivain au travail» (618).

J.-P. BORDIER, «*Le Jeu de Robin et Marion*, un épithalame par personnages» (625-44), dégage l'hypothèse intéressante et convaincante que cette pièce d'Adam de la Halle serait créée à l'occasion d'un mariage et en propose une riche lecture en ce sens: demande en mariage, distribution de cadeaux, réjouissances, danses. Le critique souligne également l'importance du théâtre à cette époque comme acte collectif de rassemblement et de célébration (643).

Un autre pôle regroupe les travaux consacrés aux mots, qu'ils concernent la lexicologie, la syntaxe ou la langue de manière plus générale. Parmi ceux-ci, on peut citer F. GIORDANI, «Fous et folie dans quelques sermons joyeux de la fin du XV^e et du début du XVI^e siècle» (719-38) ou B. LIBROVA, «L'alternance codique et la construction du sens dans les sermons du *Carême de Tours* de Michel Menot» (387-403). L'auteur remarque que ce que l'on appellerait aujourd'hui le *code switching* est intentionnellement pittoresque dans l'œuvre de ce prédicateur (388). L'emploi de la langue vernaculaire y est significatif tant pour souligner certains passages, fustiger des comportements et frapper le public (396), que pour structurer le sens moral du sermon (402).

L. DULAC et E. J. RICHARDS, «Les nuances de <droiture> chez Christine de Pizan» (678-94), analysent les différentes occurrences du mot dans les œuvres christiniennes.

C. THOMMASSET propose quant à lui une approche de «*Feindre, feinte*: les mots de la duplicité» (695-701) et O. MILLET, «Entre la chasse et la lecture, à propos des termes *ruse* et *rusé* en moyen français» (703-18) suggère aux seiziémistes d'être particulièrement attentifs aux sens de ces mots qui ont alors un sémantisme positif qu'il explique autour d'une «acception herméneutique d'une expertise dans l'art de la lecture» (715).

Parmi les études plus variées, trois sont davantage axées sur des questions codicologiques. I. FABRE, «Le motet de la transfiguration dans le manuscrit de Turin, BNU J.II.9: une *quaestio* poétique et musicale» (405-23) propose, entre autres, une approche de ce manuscrit qui est «le dernier recueil significatif de motets français» (407) et du motet 22 consacré à la transfiguration qui est proposé en annexe dans sa version latine et sa traduction française (422-23).

C. HECK, «Écriture, transmission et *auctoritas* dans les images médiévales: l'exemple des portraits d'évangélistes (IX^e-XII^e siècles)» (425-43), étudie, reproductions à l'appui, la «question du rapport entre auteur et *auctoritas*, et celle de la valeur de l'écriture dans son rapport à une transmission» (425).

S. LEFÈVRE, «*Donner des perles aux cochons*. Langage figuré, peinture et dynamique de production des textes (XIV^e-XVI^e siècles)» (459-76), propose une étude aux multiples facettes qui aborde, entre autres, le *Roman de Fauvel* de Germain du Bus (461), *Renart le Nouvel* de Jacquemart Gielee (465), *Fauvain* de Raoul Le Petit (467) et le *Quart Livre* de Rabelais (473).

D'autres études reviennent sur des pistes lancées par Armand Strubel. C'est le cas de D. BOUTET, «*Audigier*: parodie ou fiction intergénérique?» (645-61), qui reprend l'idée développée par Strubel d'«ironie intertextuelle» (646) et montre de manière intéressante que plus que d'une volonté de parodie, *Audigier* «témoigne d'une recherche d'intergénéricité: chanson de geste, fabliau, roman arthurien inversé, sottie chanson ou fatrasie intégrant un fond de culture populaire» (661).

J.-J. VINCENSINI est un des rares contributeurs à revenir pleinement sur un des travaux d'Armand Strubel («Littérature et pensée symbolique au Moyen Âge: peut-on échapper au <symbolisme médiéval>?») pour en proposer une lecture critique et «tenter de montrer que la pensée

symbolique est une composante essentielle du récit, la clef la plus utile pour en ouvrir les significations» (349). Il prend comme principal sujet d'étude *L'Escoufle* de Jean Renart: «Pensée symbolique et narration réaliste. La conjonction des contraires?» (347-62).

Au regard de la carrière académique du dédicataire du volume, P. GILLI revient pour sa part sur les «Péchés et vices des maîtres et étudiants médiévaux: le regard d'Alvaro Pelayo, pénitencier pontifical et évêque de Silvēs» (151-66). On retrouve chez cet auteur le «catalogue des vices universitaires, à la fois celui des maîtres et celui des étudiants, peut-être le plus détaillé du Moyen Âge, à défaut d'être le plus original» (152). Sa particularité est la «systématicité recherchée visant à ne rien laisser de côté» (154).

On citera enfin d'autres études, sur des sujets plus divers, qui complètent ces *Mélanges*: C. WEIAND, «Traumatismes tropologiques: le sonnet 310 du *Canzoniere* (RVF)» (379-86). O. SOUTET, «Que signifie *le* dans *le faire* figé?» (739-53), suite d'une étude entamée dans les *Mélanges Roussineau* axée principalement sur *faire*. Dans un style plein d'érudition, C. GALDERISI aborde pour sa part «La matière des *laboratores* et la mimésis des sens» (663-74). D. SOULLER, «L'énigme du sens dans le *Gascon extravagant* (1637)» (575-90) s'intéresse à l'œuvre attribuée à Onésime de Claireville dans ses rapports avec le roman picaresque à l'espagnole. P. HAUGEARD, «Le système des personnages et l'usage des richesses dans *Girart de Roussillon*» (591-604), propose une étude intéressante du rapport aux richesses qui diffère entre les hommes (Charles, Girart) et les femmes (Berthe, Elissent) et suggère des dimensions humaines, religieuses et politiques différentes. J.-C. VALLECALLE, «*Aquilon de Bavière* et l'histoire» (506-17), s'attarde de son côté sur «cet immense roman épique» de Raffaele da Verona (fin XIV^e, début XV^e siècles). B. RIBÉMONT, «Fauvel et l'idée de justice» (207-14), constate que s'il s'inscrit dans la «tradition médiévale de la satire animale» (207), le *Roman de Fauvel* tient son originalité en ce domaine plus dans la forme de la satire que dans le fond (209). Enfin, M. BLAISE, «Le vrai mythe de la culture moderne» (245-57), propose une étude de littérature comparée autour du motif de la «terre gaste» (246) du Moyen Âge à T. S. Eliot (*The waste land*) au début du XX^e siècle.

Laurent Bozard  <https://orcid.org/0000-0003-0146-3886>



ALAIN CORBELLARI (ed.), *L'épopée pour rire. Le Voyage de Charlemagne à Jérusalem et à Constantinople et Audigier*, édition bilingue, Paris (Honoré Champion) 2017, 320 p. (*Champion Classiques Moyen Âge*)

Nel solco di un'intuizione di Joseph Bédier che associò per la prima volta le due opere in questione (J. BÉDIER, *Les Fabliaux. Études de littérature populaire et d'histoire littéraire du Moyen Âge*, Paris 1895: 373), il volume riunisce le edizioni – con testo a fronte e traduzione in francese moderno – del *Voyage* e dell'*Audigier*, due *chanson de geste* accomunate dalla brevità (gli 870 versi della prima e i 517 della seconda fanno delle due *chanson* le più brevi in assoluto del genere), dall'intonazione comica e dissacrante e dal fatto di essere entrambe attestate da un solo manoscritto. Per quanto riguarda l'*Audigier* si tratta della prima traduzione in francese moderno; quanto al *Voyage* è la prima volta che l'opera compare affiancata tipograficamente alla sua

traduzione francese (in effetti la cosiddetta «traduction critique» di Madeleine Tyssens, per quanto puntualmente annotata, non riportava il testo originale; cf. M. TYSENS, *Le Voyage de Charlemagne à Jérusalem et à Constantinople*, traduction critique, Gand 1978).

Il volume si apre con due saggi introduttivi, ciascuno dedicato a una delle due *chanson*; quindi seguono una *Note sur l'édition* (93), con i criteri di edizione per entrambe le opere, e una ricca e aggiornata bibliografia. Le edizioni si trovano dopo questa parte introduttiva e sono seguite da un glossario e da un indice dei nomi propri per entrambe. Infine, in appendice al volume si trovano due *Dossiers* (267) in cui sono antologizzati testi, medievali e non, che dialogano a vario titolo con i due poemi. La disposizione dei materiali non è forse delle più agevoli: invece di staccare le introduzioni dai testi sarebbe stato più pratico legare ciascuna introduzione alla propria edizione, dividendo in due parti il volume, una per ciascuna opera con i rispettivi materiali paratestuali.

Dividerò per comodità la trattazione delle due *chanson* partendo dalla più breve, ossia l'*Audigier*. Nello studio introduttivo l'editore si concentra in particolare sui riferimenti alla *geste* che si trovano nella letteratura galloromanza medievale e tocca la questione dell'ipotetica versione occitanica perduta del testo. Dialoga quindi fruttuosamente con gli studi di L. BORGHI-CEDRINI (*La cosmologia del villano secondo testi extravaganti del duecento francese*, Alessandria 1989) e di L. LAZZERINI (*Audigier. Poema eroicomico antico-francese in edizione critica con versione a fronte, introduzione e commento*, Firenze 1985) per tracciare un profilo critico aggiornato dell'opera che arriva a indagare anche i portati antropologici e psicoanalitici della dimensione fecale.

Quanto al testo critico Corbellari segnala sempre in nota le espunzioni del manoscritto che si devono alla mano del copista originale o di un suo immediato lettore, «pour rendre hommage à la qualité de son travail» (96). Mi permetto solo di segnalare due piccole dimenticanze: al v. 441 il codice legge *que lq li* con *lq* espunto, ma ne manca l'indicazione in apparato; allo stesso modo al v. 482 manca l'indicazione dell'espunzione della *d* di *beud* del manoscritto.

Quanto all'edizione si può fare qualche minimo rilievo confrontando le scelte di Corbellari con quelle, ad esempio, dell'edizione Lazzerini: l'editore scioglie sempre in *quens* la forma abbreviata *qns* del codice, ma la Lazzerini stampa sempre *quans* rimandando a W. FÖRSTER, «Volantiers und volentiers», *ZRPh.* 13 (1889): 541 dove si argomenta che «Im Laufe der Zeit wurde dies *quens* regelmäßig zu *quans* (lautlich *kans*) und wurde später, nachdem sie durch den Gebrauch in Fällen wie *quans Roberz* geläufig geworden auch alleinstehend gebraucht»; al v. 124 *seu* < *sŪTĒG non necessita di dieresi perché c'è già iato; al v. 405 Corbellari legge *nos (i) l'ostroion*, ma nel manoscritto si legge chiaramente dopo *nos* una *s* espunta e non una *i*; al v. 449 si stampa *ses* ma nel manoscritto si legge *sez* che potrebbe essere, come si chiede la Lazzerini, un esito di *SATIS* (in *aequivocatio* con il v. 447) piuttosto che un aggettivo possessivo; al v. 452 infine potrebbe non essere necessaria l'integrazione *qu'i*[*l*] se si sciogliesse l'abbreviatura semplicemente con *que* come stampa la Lazzerini.

Passando al livello della traduzione mi sembra felice la scelta di introdurre traduzioni parlanti di alcuni nomi propri (per esempio *Dame Poitru* diventa 'Madame Ducul', il prete *Renier* diventa 'René-gars') per rendere il tono faceto del testo. È interessante annotare qualche rilievo anche a margine della traduzione. Per i v. 259-60, «Il ne li convient pas faire esclitoire, / Quar en toutes saison avoit la foire», Corbellari propone la traduzione 'Le métier de scribe ne

lui aurait guère convenu, / car à tout moment il avait la colique’, tuttavia *esclitoire* significherà qui ‘clistere’ (< CLYSTERIUM, con epentesi, cf. *FEW* 2: 801b), che è termine più coerente con il passo, piuttosto che *SCRIPTORIUM* > *escritoire* ‘scrittoio’. Al v. 291 la misteriosa forma *Jachie* viene intesa come un «pays imaginaire dont le nom reste un mystère complet» (225) come al v. 25, ma le due occorrenze si potrebbero distinguere sul piano della traduzione: nel primo caso si tratta sicuramente del paese, in questo secondo caso si potrebbe intendere come interiezione a partire dalla locuzione *ja chi ja* (oppure, come ipotizza la Lazzerini, nel senso di *ja chie*, con *chie* imperativo del verbo *chier* ‘cadere’, forse alla base dell’interiezione di collera *chia! chia!*) da tradurre con ‘hé bien’. Il nome del paese non sarà altro che una personificazione burlesca a partire dall’interiezione: in Eustache Deschamps, ad esempio, si trova un’espressione come «Que ferez vous, sainte Jachie?» ma, altrove, sempre in Eustache, si ha anche *ja chi ja*.

Passando al *Voyage*, mi sembra particolarmente efficace nello studio introduttivo l’impiego del concetto di «double rationalité» (49) dell’opera per intendere che il testo non è semplicemente – come credevano gli eruditi del XIX^e secolo – la parodia di una ipotetica canzone perduta, ma piuttosto si presenta da un lato come perfettamente ironico, dall’altro come portatore di un messaggio che poteva essere preso sul serio dai suoi lettori/uditori medievali: secondo Corbellari il *Voyage* «nous narre un transfert de souveraineté symbolique de l’Orient vers l’Occident» (50). Il concetto di «double rationalité», così formulato, compendia efficacemente il problema dell’ambivalenza culturale sottesa a molte opere medievali; penso in particolare a certi testi di ambiente francescano che uniscono a un serio intento etico-educativo i modi e i toni brillanti della giulleria.

Assai chiaro e ben apparecchiato è poi il paragrafo sulla datazione, *La datation du Voyage de Charlemagne* (57), che riepiloga i termini di un vasto dibattito organizzandoli per nuclei di argomentazioni (storiche, linguistiche, intertestuali, codicologiche e religiose). L’editore dipende per una datazione che segue di poco la Seconda Crociata.

Quanto all’edizione, sono note le problematicità di un testo come quello del *Voyage*, la cui lingua profondamente segnata da tratti anglo-normanni pone non pochi problemi metrici risolti dal primo editore ottocentesco dell’opera, il Koschwitz, all’insegna di un lachmannismo massimalista. La scelta ecdotica di Corbellari è quindi di «essayer de faire le plus possible confiance au manuscrit, proposer des lectures conjecturales ne revenant souvent qu’à inventer de nouvelles difficultés dont ce texte ardu et si abondamment glosé n’a vraiment pas besoin» (23). Per questo l’editore sceglie di introdurre a testo il puntino sottoscritto per segnalare le vocali da espungere tipiche della versificazione anglo-normanna e le parentesi per indicare espunzioni (tonde) e integrazioni (quadre).

Questa estrema fedeltà al dettato del codice rischia però, per reagire all’interventismo talvolta eccessivo degli otto editori precedenti dell’opera, di ricadere nell’estremo opposto di un neutralismo muto. L’editore infatti non interviene neanche nei casi in cui la necessità di emendamento è praticamente certa. Al v. 398, ad esempio, il manoscritto riporta in assonanza il termine *remist* in una lassa in *é*: «Li vespres aprocet, li orages remind». Considerando che qui, come già notava G. FAVATI (*Il Voyage de Charlemagne en Orient*, Bologna 1964), il senso richiederebbe il perfetto di *remaner* (*remest*) e non di *remette* (*remist*), non ci sono dubbi che la forma corretta sia *remest* che restaura anche l’assonanza. Eppure l’editore stampa *remist*: è vero che nella nota al testo dichiara di avere evitato di «subordonner le respect du texte aux nécessi-

tés de l'assonance» perché «les inférences que l'on pouvait faire m'ont paru trop aléatoires pour être même discutées» (95), ma in un caso come questo citato l'inferenza non è affatto aleatoria.

Allo stesso modo la parola-assonanza del v. 707, *esté*, crea ben due problemi: si trova in assonanza in una lassa *i-e* e rende il verso maschile in una lassa tutta femminile. Anche in questo caso emendare, come fa ad esempio Favati, con un *estive* < AESTIVA (TEMPESTAS), chiaramente *difficilior*, sembra assai ragionevole considerando che *esté* perturba non poco la metrica. L'idea di «laisser le lecteur imaginer les corrections qui lui plairont» (95) che informa una prassi ecdotica così conservativa mi sembra francamente un esercizio di pensiero debole in ambito filologico. Del resto, al v. 753, che è chiaramente il verso di esordio di una lassa con assonanza in *é*, l'editore emenda giustamente la parola-assonanza *fenduz* in *fend* perché riconosce un errore di attrazione da parte della lassa precedente, assonanzata in *u*. A ben vedere l'emendamento in questo caso non sembra più ragionevole degli altri due casi citati come esempio: perché allora non intervenire anche negli altri casi?

Infine, può essere interessante fare qualche osservazione intorno al v. 719 che si riferisce al *gab* di Olivier e che, come nota giustamente Corbellari, è «l'un des plus problématiques de toute la chanson» (46). Attorno al verso si è sviluppata in effetti una piccola tempesta critica. Nel manoscritto (o meglio, nell'edizione diplomatica di Koschwitz, stante che il codice sparì misteriosamente dalla British Library sabato 7 giugno 1879), si legge: «de vus mes volentez aamplir ço ne queir aveir». Il verso è chiaramente ipermetro e numerosi critici hanno proposto emendamenti differenti. Corbellari recupera la proposta di J. HORRENT (*Le Pèlerinage de Charlemagne. Essai d'explication littéraire avec des notes de critique textuelle*, Paris 1961: 96) di espungere *ço ne*, ricostruzione che qualifica però il personaggio di Olivier come eccessivamente audace (se non apertamente scortese) soprattutto considerando la traduzione un po' ardita che viene proposta: 'je ne cherche qu'à concrétiser le désir que j'ai de vous!'. La traduzione di Horrent era un po' meno ardita ma non cambiava nella sostanza: 'Je veux avoir de vous [l'autorisation] d'accomplir mes désirs'. A questo emendamento si oppongono però le argomentazioni della Tyssens la quale non solo notava che la costruzione *aveir de* + infinito è molto insolita, ma anche che questa ricostruzione testuale pone da una parte e dall'altra della cesura del *décasyllabe* un complemento diretto e il verbo da cui dipende «sans que le groupe verbal occupe tout l'hémistiche, ce qui ne paraît conforme à la pratique du poète» (M. TYSENS, 1978: 71). Alla luce di questi rilievi mi sembra che la soluzione migliore sia piuttosto una delle alternative possibili proposte dalla Tyssens ossia, senza allontanarsi troppo dalla lettera del manoscritto ma cambiando l'ordine delle parole: «Mes de vus volentez ço quier aamplir», che si può tradurre 'Ma è con il vostro accordo che desidero realizzarlo'.

In conclusione, il volume si offre ai lettori come contributo interessante da due punti di vista: da un lato è il frutto editoriale – in una collana canonica per il suo prestigio – di una felice intuizione critica che accosta due delle opere più divertenti e dissacranti del medioevo europeo, favorendone una volta di più il confronto anche in ottica comparatistica; dall'altro lato si presenta come un'applicazione pratica di una precisa tendenza filologica che porta alle estreme conseguenze la *sképsis* bédierista suscitando riflessioni anche sul piano della teoria ecdotica.

Nicolò Premi  <https://orcid.org/0000-0003-4864-7594>



ANNETTE BRASSEUR (ed.), *Le Sermon d'Amiens anonyme du XIII^e siècle en langue vernaculaire* [Bele douce gent, tant poi de vous comme il a repairié a sainte glise], Genève (Droz) 2018, CXCIV + 218 p. (*Textes littéraires français* 646).

Témoignage exceptionnel, du fait de sa veste vernaculaire, de ce grand siècle de la prédication que fut le XIII^e, le *Sermon d'Amiens* était encore à la recherche, quarante ans après sa mise en valeur par M. Zink, d'un éditeur chevronné qui sache guider le lecteur dans ses méandres et fournir des réponses circonstanciées aux questions de taille qu'il soulève. C'est chose faite avec l'édition solide et généreuse d'A. BRASSEUR.

La très ample introduction (XIII-CLXXVIII) donne entière satisfaction. L'éditrice y développe les volets traditionnels: description du cahier qui nous transmet le texte (anoure) du sermon (XIII-XVI), principes d'édition, de présentation et d'interprétation du texte (XXVIII-XXXVI), relevé des traits linguistiques ou graphiques saillants (XXXVI-LXXV), analyse de la dense prose argumentative du prédicateur (LXXVI-LXXXIV), éléments de datation (CLXII-CLXXVIII: avant 1281 et, peut-être, après 1260 environ). Mais A. Brasseur ne se contente pas de préparer le terrain à l'avènement du texte critique, elle pose les questions capitales que ce témoignage nullement ordinaire soulève, puis elle les creuse.

À l'origine de ce document est le prêche prononcé au cours de la seconde moitié du XIII^e siècle dans une ou plusieurs églises paroissiales de l'ancien diocèse d'Amiens, afin d'accompagner l'exposition de reliques non identifiées et, surtout, d'inciter les fidèles à contribuer par des dons aux travaux de la cathédrale Sainte-Marie. Il est donc question du rapport entre le sermon effectivement prononcé et celui figé sur le parchemin (LXXXIV-XCVIII): si une ou plusieurs exécutions publiques doivent nécessairement se situer en amont de notre sermon écrit (marques d'oralités débordantes, sens inné du dialogue, recherche insistante de la connivence avec l'auditoire, etc.), il est également clair que la mention, faite au début, du petit nombre de fidèles présents exclut que la version attestée ait été rédigée d'avance. Eu égard à la longueur du sermon écrit, dont l'exécution intégrale aurait demandé une heure et demie, au bas mot, il est donc vraisemblable que celui-ci ne représente que «la recreation, dans le texte écrit, ... d'une situation de prédication orale que l'on pourrait qualifier d'idéale» (xcv). La spécialiste passe ainsi en revue les trajectoires – on ne peut plus hypothétiques – par lesquelles un ou plusieurs prêches, déclamés dans des circonstances particulières, ont pu aboutir au sermon conservé (xcviii-cvii) et elle s'interroge sur la destination et l'emploi de ce dernier (cvii-cxxxi). Certes, sa version écrite a pu d'abord profiter au prédicateur lui-même, puis circuler auprès des collègues prêchant au peuple, sans toutefois accéder à la mise en forme latine, «son prédicateur anonyme n'étant pas, malgré sa faconde, un personnage suffisamment important pour que son œuvre fût notée en cette langue» (cviii). Mais le cahier qui nous l'a préservé, avec ses sobres marques de découpage, de repérage et de mise en valeur, suggère aussi d'autres fonctions, liées aux besoins et aux intérêts de lecteurs non professionnels – laïcs ou religieux, évoluant dans un cadre individuel ou collectif, donc lisant en silence ou à haute voix. Au final, ce sermon écrit, qui n'était au départ qu'une cristallisation quelque peu idéale d'activités de prédication bien réelles, serait devenu, au fil des années, une *Lesepredigt*, sans pour autant que le changement de destination ait entraîné une variation de code linguistique. Reste à brosser le portrait du prédicateur (cxxxi-clxii), que l'éditrice croit, à l'instar de M. Zink, appartenir à l'ordre des

Dominicains, être enraciné dans l’Amiénois et faire preuve de remarquable virtuosité argumentative et verbale, au point de s’attirer le titre de «redoutable manipulateur des esprits» (CLII).

Le texte critique (1-79), établi avec soin, est divisé en paragraphes serrés (habituellement, un par phrase: 312, au total) et accompagné d’une traduction en regard (pages paires) qui éclaire souvent le lecteur, rebuté par la syntaxe tortueuse de cette prose dense et imagée. Sur-tout, le commentaire (81-155), abondant mais toujours pertinent, guide efficacement le lecteur à la compréhension des intentions et des méthodes du prédicateur, dégage ses références culturelles, permet de saisir la valeur des locutions peu courantes dont il a le goût, etc. Ajoutons que l’ampleur des lectures convoquées et l’attention avec laquelle chaque point problématique est isolé et discuté forcent l’admiration. La table des noms propres (157-63), l’ample glossaire (165-99) et l’index des énoncés sentencieux (201-02) sont rédigés de façon sérieuse et précèdent une suite d’annexes fort utiles (205-16: listes des paroisses, des abbayes et des prieurés du diocèse d’Amiens au XIII^e siècle, plus un répertoire des mots et des locutions rares, inattendus ou imagés).

Puisque la charpente de l’édition est solidement bâtie et sa finition exemplaire, il n’est pas étonnant que sa lecture suivie ne permette de rassembler qu’une poignée de remarques de détail: comme le témoin unique de ce sermon (ms. *B.N.f. Picardie* 158, f. 131-38) est un cahier vraisemblablement extrait d’un ensemble plus fourni et fini parmi les matériaux fabriqués ou réunis par dom Grenier (†1789), il aurait été utile de préciser les dimensions d’un feuillet représentatif et ses mesures internes (cadre de réglure, marges, modules d’écriture, etc.), afin de faciliter les tentatives futures de reconstitution d’éventuels *membra disiecta*; une vingtaine de «régionalismes du nord de la France» ont été retenus (LXI), que l’on découvrira au fil des notes être des picardismes, mais le critère d’inclusion semble avoir été parfois très libéral – *s’amolier* ‘s’adoucir, s’attendrir’ est certes bien attesté en Picardie, mais il ne s’y cantonne pas, sa première attestation étant le fait de Benoît de Sainte-Maure (cf. *FEW* 6/3: 53); *ardure* ‘chaleur brûlante’ n’est pas limité aux textes picards (cf. *DEAFél: ardure*), tout comme *savoir* (+ inf.) ‘être capable de, pouvoir’ (cf. *TL* 9: 57-9 et *ANDi: saver*¹); *se muchier* ‘se cacher’, conformément à *Gn* 3, 8 et 10, n’est pas du tout un régionalisme (cf. *TL* 6: 395-6 et *ANDi: musser*), ce que *muchier* serait s’il avait le sens de ‘revêtir un vêtement’ (cf. *FEW* 6/3: 196), comme dans les occurrences réunies par T. MATSUMURA, dont l’article est donc cité mal à propos, outre que de façon imprécise («p. 431» (144), au lieu de 481); *feste* ‘foire’ se lit le plus souvent, il est vrai, dans des textes originaires de Picardie nord-orientale (notamment de Flandre), mais il a dû également prendre racine ailleurs (cf., p. ex., sa percée notable [8 occurrences, au sens de ‘foire’] dans un texte lorrain comme *Hervis de Metz*) –; l’analyse de certaines locutions (117 N. au §127, 118-9 N. au §136, 132 N. au §220, etc.) aurait gagné à s’appuyer sur le *Nouveau dictionnaire historique des locutions* par G. DI STEFANO (Turnhout 2015).

Gabriele Giannini  <https://orcid.org/0000-0002-1796-9112>



GILBERT DAHAN/ANNE-ZOÉ RILLON-MARNE (ed.), *Philippe le Chancelier prédicateur, théologien et poète parisien du début du XIII^e siècle*, Turnhout (Brepols), 2017 (*Bibliothèque d'Histoire Culturelle du Moyen Âge* 18)

Il volume che qui recensiamo affronta il complesso della produzione di Filippo il Cancelliere, personaggio eminente sia dal punto di vista politico che dal punto di vista artistico e letterario della Parigi di inizio XIII secolo.

La prima parte del libro è dedicata alla analisi di «Philippe le Chancelier en son temps», con l'obiettivo di inserirne la figura e le scelte politiche ed ecclesiastico-accademiche nella vita parigina del primo Duecento.

La sezione si apre con un articolo di J. W. BALDWIN su «Philippe, chancelier de Notre-Dame» (15-24), nel quale lo studioso inquadra l'azione di questo chierico «pluridimensionnel» sia dal punto di vista biografico (le oscure origini), la carriera ecclesiastica (arcidiacono di Noyon, cancelliere del capitolo di Notre-Dame nel 1217), il ruolo accademico (la *licentia docendi*, il titolo di *magister*), gli scontri con i colleghi e con gli studenti che infiammarono Parigi tra 1217 e 1230, nonché gli studi teologici, la vena poetica e compositiva, il penchant musicale.

Un po' più settoriale si rivela invece il contributo di S. DELMAS «Philippe le Chancelier et les ordres mendiants: anatomie d'une relation» (25-39) che studia, come dice il titolo, i rapporti fin qui considerati assai tesi del Cancelliere con gli ordini fondati da Francesco e Domenico, ma soprattutto con i domenicani. Appoggiandosi su una rilettura dei suoi testi ne emerge un quadro sfumato, che cambia a seconda delle circostanze storiche e dei momenti, nel quale si alternano critiche e lodi, consenso e dissenso. Ma che evidenzia anche una influenza del Cancelliere sul pensiero dei mendicanti.

Chiude la sezione l'articolo che F. MORENZONI dedica a «Le conflit pour l'élection de l'évêque de Paris en 1227-28 d'après les sermons de Philippe le Chancelier» (41-60) nel quale lo studioso grazie a due sermoni attribuibili a Filippo stesso, ne riprecisa il ruolo durante la controversa elezione episcopale del 1227-28, definendone l'autopromozione e il reiterato tentativo di candidarsi al prestigioso episcopio parigino.

Il secondo gruppo di studi si concentra invece sulla attività pastorale di Filippo, e infatti raccoglie indagini su «Prédication, exégèse et théologie».

Aprire la sezione un articolo di una specialista come N. BÉRIOU la quale cerca (e individua) le «Traces écrites de la prédication effective de Philippe le Chancelier» (63-109). La ricercatrice francese giunge ad isolare nel corpus documentario filippino, i segni inequivoci dell'esistenza di una consapevole opera di conservazione dei materiali omelatici prodotti dal cancelliere. In particolare tutta la *materia predicabilis* che trovò spazio nella *Summa* sul Salterio, nelle Omelie per i vangeli domenicali, e nei *Festivales* fu concepita come modello per i predicatori della diocesi parigina (88).

Anche il secondo contributo è dovuto alla riflessione di una esimia specialista, C. CASA-GRANDE, che si china sulla concezione di «Les vertus chez Philippe le Chancelier, théologien et prédicateur» (111-24). Ne emerge l'immagine dei testi di Filippo come di un laboratorio ideale per studiare il rinnovamento della predicazione all'inizio del Duecento e l'influsso che tale cambiamento ebbe sulla costruzione di una nuova scienza teologica. Analizzando le *Distinctiones* sui Salmi, oltre che la *Summa de bono*, la docente italiana vi trova la presenza di

coincidenti posizioni sulle virtù e l'insistenza con cui Filippo riflette su questo argomento: al punto che si può sostenere che vi è chiaramente continuità dottrinale tra la predicazione del Cancelliere e la sua riflessione teologica.

Ad un argomento teologico è dedicato l'intervento di G. DAHAN dal titolo «Philippe le Chancelier et l'exégèse de la Bible» (125-47). In esso lo studioso parigino, pur assumendo che Filippo non fu certo un esegeta biblico, almeno come lo si intendeva allora, ne scava le opere alla ricerca di tracce esegetiche. Anche a voler escludere i due commenti (al Libro di Giobbe e alle *Lamentationes*) che gli sono attribuiti ma che non ci sono stati conservati (e sulla cui paternità gravano comunque fortissimi dubbi), non vi sono infatti dubbi sulla enorme competenza in materia biblica del Cancelliere, al punto che Dahan non esita a metterla a paragone con quella dei monaci del XII secolo (125). Esaminando due luoghi della *Summa de Bono* nei quali Filippo riflette sui versetti di Giov 11,49-52 e di Mi 2,11, ne emerge la capacità, tipica comunque dell'epoca, di legare esegesi e teologia. Quanto ai *Sermones in Psalterium* (note anche come *Distinctiones in Salterium*, ma Dahan dimostra che l'opera non possiede le caratteristiche proprie di questo genere), in essi il metodo esegetico è messo al servizio della dimensione morale e omiletica. Lo stesso può dirsi per i *Sermones*, conservatici in latino ma pronunciati in francese. Dal punto di vista dei principi ermeneutici adottati, Filippo si rivela un ottimo conoscitore dei grandi commenti del XII secolo, oltre che un fruitore della quadripartizione allegorica (*litteralis et moralis, mistica et anagogica*), con maggiore attenzione verso il senso morale e tropologico. Pur non facendo opera esegetica, insomma, Filippo scava nel testo sacro alla ricerca della sua attualizzazione, quasi abolendo i confini che lo dividono dal mondo.

Su «Science et sagesse dans la *Summa de bono* de Philippe le Chancelier» (149-68), è invece l'apporto di C. TROTTMANN. Partendo da una rilettura dell'importante *Summa* del cancelliere, lo studioso arriva alla conclusione che Filippo tentò, attraverso una originale reinterpretazione della lezione di Giovanni Damasceno, una inedita sintesi tra la psicologia platonizzante e quella aristotelizzante.

Chiude questa parte del volume lo studio di S. VECCHIO su «Passions et vertus dans la *Summa de bono*» (169-83), anch'esso dedicato a un aspetto del principale trattato del Nostro, tra i testi fondamentali della teologia morale del primo Duecento. In tale prospettiva il discorso sulle passioni rappresenta un esempio quasi paradigmatico per comprendere l'evoluzione del pensiero occidentale di fronte alla disponibilità sul mercato delle idee di nuove fonti, di origine greca e araba, che allargarono considerevolmente il campo di indagine e le conoscenze sulla natura dell'affettività. Il tema del rapporto tra virtù e affettività non trova uno spazio autonomo e coerente nel testo di Filippo, ma esso è piuttosto affrontato in modo disordinato, in singole parti del trattato, mentre l'analisi psicologica è la premessa stessa al discorso sulle virtù. Utilizzando un largo spettro di fonti, abilmente cucite e contrappuntate, egli propone un modello che è sintesi del pensiero teologico, agostiniano certo, ma soprattutto del Damasceno, e del pensiero filosofico (Aristotele e Avicenna). Ma Filippo si dimostra anche capace di posizioni originali (come quella del legame tra «difficile» e «irascibile»; o nella definizione della Forza; soprattutto come l'illustrazione della dinamica tra sensualità e volontà ottenuta attraverso l'analisi della passione dei martiri), e se non esiste in lui alcuna traccia di una sistematicità nell'ordinamento delle passioni, nella sua riflessione si dimostra capace di classificare non solo le virtù cardinali ma anche quelle teologali. In particolare nel suo pensiero

gioca un ruolo fondamentale la Speranza, breccia attraverso cui egli esaminerà il tema della affettività.

La terza e ultima sezione del libro affronta la figura di Filippo come «Le poète et le musicien».

Il contributo di apertura si deve a P. BOURGAIN, «L'esthétique poétique de Philippe le Chancelier et l'empreinte biblique» (187-207), ed in esso la specialista di letteratura latina medievale esamina i manoscritti che ci hanno conservato la produzione lirica del Cancelliere, a partire dalla convinzione che le sue poesie non erano che la prosecuzione di una presenza biblica totalizzante nella sua vita intellettuale, e che a un certo momento della storia della tradizione dovette esistere una raccolta di testi di Filippo del genere di un manoscritto d'autore che fu alla base della compilazione del codice F (Firenze, *Bibl. Medicea-Laurenziana*, Plut.29.1, assemblato tra 1243 e 1249 per la Sainte-Chapelle), oltre che di quelli oggi conservati a Londra, *BL Egerton 274* (risalente all'incirca al 1260), e *Darmstadt Landesbibliothek 2777* (fine XIII secolo). Alcune testimonianze ci permettono di farci un'idea del corpus (così Salimbene evoca nove poesie di Filippo note in Italia, per una delle quali si tratta della sola attestazione). A pochi anni dalla morte del loro autore, poi, gruppi di liriche già circolavano autonomamente, al di fuori dei manoscritti discendenti dal codice d'autore: già nel 1236 anonimi copisti o amatori trentini provvidero a riclassificare taluni poemi del Cancelliere sulla base del rispettivo genere poetico. Insomma il manoscritto d'autore iniziale si sarebbe frazionato dando vita a più rami della tradizione e insieme, insieme di poesie autonome avrebbero circolato disperse. Quanto alla presenza del linguaggio biblico nei suoi testi, Bourgain nota come Filippo abbia scritto versi che, per essere religiosi, sembrano nondimeno rinunciare ad ogni esplicita citazione biblica, preferendo fondarsi invece sulla cultura classica rivisitata con l'ausilio della retorica e dei suoi procedimenti (195). Più presenti invece appaiono le immagini e i rinvii a passi noti del Sacro Libro, ovvero il procedimento delle citazioni testuali integrate nel corpo dell'opera ma senza mai essere messe in rilievo.

Di impronta critico-letteraria e con un occhio attento alle fonti mediolatine appare il contributo di J.-Y. TILLIETTE sui «Modèles et contre-modèles de la poésie lyrique de Philippe le Chancelier: Adam de Saint-Victor et Gautier de Châtillon» (209-27), il quale parte dalla constatazione che Filippo si colloca perfettamente in quel secolo d'oro della lirica mediolatina che va dal 1130 al 1230, allorquando iniziano anche a moltiplicarsi le raccolte poetiche non destinate all'uso religioso. Lo studioso accosta le opere di Filippo alla produzione di due capisaldi della lirica quali furono Adamo di San Vittore (per il versante mistico della poesia del Cancelliere) e Gualtiero di Châtillon (per il versante satirico, in qualche modo goliardico della sua produzione). Esaminando dapprima le figure retoriche di suono (paronomasia, polittoti, anafore, assonanze, allitterazioni); le metafore; i suoi modelli lirici, ne evidenzia la dimensione mistica, le connessioni con la produzione precedente, soprattutto in funzione di racconto ed evocazione della dimensione misteriosa insita nei testi lirici religiosi. Sul versante opposto, quello della poesia satirica, Tilliette individua nella produzione di Filippo una straordinaria inventività verbale, piegata a sottolineare l'ironico intento che ne guida il talento. Conclude il lavoro una approfondita analisi del *conductus Crux de te volo conqueri*, un *dialogus* della Vergine con la Croce. Non possiamo che citare la conclusione di queste belle pagine con la domanda che Tilliette stesso si (e ci) pone guardando all'ultima strofa, laddove si legge *Jam*

non pendet ad ubera,/pendet in cruce verbera/corporis monstrans lividi: «ce passage n'annonce-t-il pas la poésie franciscaine?» (226).

A.-Z. RILLON-MARNE, grande specialista della figura di Filippo e promotrice della sua riscoperta bibliografica, si è invece soffermata su «Les sources de la lyrique de Philippe le Chancelier: une approche pragmatique des «collections» dédiées au corpus», un intervento nel quale parla del corpus poetico-musicale del Cancelliere, della sua partecipazione alla invenzione delle melodie. Una analisi delle fonti manoscritte consente alla studiosa non tanto di definire di nuovo l'ampiezza della produzione del Nostro, quanto invece di comprendere quale immagine ce ne rinviino le singole collezioni, l'uso del corpus per cui esse furono composte: ne emerge una immagine nuova della diffusione geografica ma anche storico-letteraria e della circolazione delle composizioni musicali del Cancelliere. La loro intrinseca qualità ha consentito nel corso dei decenni e dei secoli successivi, a personaggi assai diversi dall'autore, di trovarvi «matière à penser et à s'élever» (259).

Lo scontro tra Filippo e Guglielmo d'Alvernia per il seggio episcopale parigino, infine, è indagato da T. B. PAYNE: «Chancelor versus Bishop: the conflict between Philip the Chancelor and Guillaume d'Auvergne in poetry and music» (265-306). Attraverso l'analisi di alcuni mottetti (*Ypocrite pseudopontifices/Velut stelle/Et gaudebit*), ne pone la scrittura entro precisi confini cronologici e ne individua la fonte ispiratrice (cioè i diversi momenti dello scontro con Guglielmo).

Chiudono questo bel volume quattro indici completi: uno relativo ai manoscritti citati; il secondo alle citazioni scritturali; il terzo degli autori antichi e medievali; il quarto degli autori moderni.

Gerardo Larghi



GENEVÈVE HASENOHR (ed.), *Le Jeu d'Adam*. Édition critique et traduction, introduction par GENEVÈVE HASENOHR et JEAN-PIERRE BORDIER, Genève (Droz) 2017 (*Texte Courant* 1), CXLV + 256 p.

C'est avec une dix-huitième édition du *Jeu d'Adam* que Geneviève HASENOHR (GH) inaugure la nouvelle collection «Texte courant» publiée par les éditions Droz. Étant donné le nombre remarquable d'éditions de cette pièce, GH défend l'intérêt de sa nouvelle édition critique dès l'avant-propos (VII-X): ce travail est prêt depuis dix ans, étant destiné à figurer dans un recueil dont la publication a été bloquée par des aléas éditoriaux. Pendant ce temps, trois autres éditions sont parues. GH entend alors justifier son édition en lui conférant un angle essentiellement philologique, laissant l'analyse dramaturgique aux éditions précédentes.

La structure de l'ouvrage se présente de la manière suivante: l'introduction de 135 pages est partagée entre GH (données codicologiques du ms. [XI-XXVIII]; données paléographiques du ms. – écriture et *scripta* – [XXVIII-LVI]; données liturgiques [LVII-LXXVII]; langue et origine: localisation du texte et du ms. [LXXVII- XCVII]) et J.-P. BORDIER qui accorde un long chapitre à la place du *Jeu d'Adam* dans l'histoire du théâtre médiéval (XCVIII-CXXXII). GH présente ensuite ses principes d'édition (CXXXIV-CXLV), avant l'édition du texte accompagné de sa traduction en

français moderne (1-135). 112 pages de notes (137-249) suivent, et l'ouvrage est clôturé par un court index lexical (251-52) dressant séparément la liste des mots latins et français, auquel s'ajoute un index des sigles, des titres abrégés, suivi enfin des références bibliographiques (253-56).

Rappelons que le *Jeu d'Adam* est une pièce dont les dialogues sont rédigés en français et les didascalies en latin. Il nous est parvenu grâce à l'unique copie conservée dans le ms. *Tours* 927, volume de 229 feuillets connu pour être «le plus ancien recueil de textes littéraires qui ait été écrit sur papier en France» (xi), à une époque (début du XIII^e siècle) où le recours au papier était encore très rare en France. GH nous propose ici l'édition des fol. 20-40 du *codex*: le *Jeu d'Adam* occupe les fol. 20-35. On y distingue deux épisodes (*Adam et Eve*, fol. 20-31v^o et *Cain et Abel*, fol. 31v^o-35) qui sont suivis de l'*Ordo Prophetarum*, fol. 35-40. Cette édition n'intègre pas les *Quinze signes du jugement dernier* (fol. 40v^o-46v^o).

Sur le plan codicologique, GH indique qu'une discordance de *scripta* laisse à penser qu'un changement de modèle a eu lieu au sein même du *Jeu d'Adam* et que «le modèle d'*Adam + Cain* provenait d'une autre plume que celui de *Prophètes + Quinze signes*» (xvi). Elle annonce également que ce volume peut être considéré comme étant constitué de deux unités distinctes (le changement se produit entre les fol. 46 et 47). Même si les deux scribes en présence étaient originaires de la même région linguistique et avaient probablement travaillé dans le même *scriptorium* (xxi), ces deux entités n'étaient pas forcément destinées à être assemblées (xx): la variation de la mise en page le prouve (xvi). D'ailleurs, GH déplore que des anomalies de reliure (notamment celle qui s'est produite au XVIII^e siècle, [xiv]) empêchent de replacer le *Jeu d'Adam* dans son emplacement textuel original. En effet, des indices (plus particulièrement l'emplacement inhabituel d'un ex-libris mystérieux: *propia*; et les différences de calligraphie [xviii]) la conduisent à proposer une nouvelle reconstitution de l'agencement original des cahiers du deuxième ensemble (inversion des cahiers 1 et 2 [xix]).

Elle rappelle que R. MARICHAL situa le premier ensemble (contenant le *Jeu d'Adam*) au deuxième quart du XIII^e siècle (xxi), estimant le *terminus ad quem* à 1250 (xxix). Elle affine cette datation en la situant au milieu du XIII^e siècle et en rappelant «[qu']aucun recueil de la polyphonie parisienne n'est antérieur à la décennie 1240-1250» (xxii). Quant au second ensemble, elle s'appuie sur la présence d'un filigrane dont la facture serait antérieure à 1225, pour émettre l'hypothèse d'un décalage chronologique probable entre les deux ensembles (xxii).

C'est également à partir d'une documentation précise qu'elle retrace les différentes étapes de l'histoire et du parcours des deux ensembles constituant ce volume. Elle rappelle que ceux-ci ont été acquis et reliés à l'abbaye de Marmoutier en 1716 et faisaient partie d'un lot provenant de la bibliothèque des ducs de Lesdiguières dont de nombreux ms. étaient porteurs de l'ex-libris *propia*. L'état actuel de la recherche ne permettant pas de se prononcer précisément sur le parcours antérieur des cahiers du ms., elle retient pour dernière hypothèse l'appartenance au XV^e siècle à la bibliothèque du château de Saulx, en Provence (xxiii-xxviii).

L'étude paléographique prend dans un premier temps appui sur un résumé des conférences tenues par R. MARICHAL en 1969-1970 à l'École Pratique des Hautes Études. Il avait décelé la main de deux scribes (A et B), B n'étant responsable que d'une dizaine de lignes du fol. 20v^o (xxix). Elle se réfère à ses enseignements auxquels elle rend hommage et qu'elle va prendre en considération pour l'étude des particularités régionales. Elle revient donc sur le «x très anglo-

saxon» (XXX) et sur le recours chez le copiste A au *i* long <j> uniquement à l'initiale, et à valeur phonétique pour transcrire [dʒ] comme il est d'usage dans les *scriptae* occitanes (B réserve à *j* un usage graphique systématique en fin de mot, emploi diacritique comme en France septentrionale, mais dont la constance rappelle l'usage du Midi [xxx-xxxii]). GH ajoute ensuite une étude de nouveaux éléments extraite d'un travail en cours d'élaboration qu'elle mène avec G. GIANNINI (xxxiii-xlii). Celle-ci concerne trois graphies rares n'ayant pas retenu l'attention jusqu'à présent. Il s'agit de l'emploi d'un *e* muni «d'une cédille à boucle ouverte vers la droite» <ę> qu'elle considère comme une marque d'un diacritique, archaïsme d'origine savante, relevé aussi bien dans des témoins anglais que continentaux, et qui remonterait à la copie primitive (xxxiii-xxxvi). Elle décèle également le recours à un *t* cédillé <ƚ> se substituant aux finales en *tz*. Bien qu'il ait déjà été relevé dans des textes mixtes occitans/oïliques, dans lesquels l'emploi du <ƚ> est limité aux XII^e-XIII^e siècles aux régions Centre-Ouest et Sud-Ouest, mais également sporadiquement présent en anglo-normand, notamment dans la conjugaison, GH reconnaît dans ce <ƚ> un archaïsme poitevin, ce qui permettrait de supposer qu'il était présent dans la copie primitive (xxxvi-xli). Elle relève enfin la présence de la ligature <œ> (xli-xlii) qui autorise une lecture en <o> (*poeste*, v. 360), graphie d'un clerc lettré, peut-être à rapprocher du pronom neutre *ol* «caractéristique du Sud-Ouest» (xli-xlii).

Concernant la *scripta*, GH va progressivement avancer que celle-ci se révèle «conforme à la pratique de l'écrit littéraire occidental ..., parsemée de traits plus communs en anglo-normand, voire donnés comme spécifiques de l'écriture insulaire» (xlii-xliii). Prenons par exemple ses observations concernant l'absence de voyelles accentuées (hormis quelques rares *i* accentués): l'absence d'accents ne plaiderait pas en faveur d'un original insulaire dans la mesure où les copistes insulaires «qui ont transmis, ou donné, cet habillage graphique au texte» (les traits anglo-normands) auraient conservé cet accent appartenant à leur norme (xliv). Elle exclut également une intervention du dernier copiste dont le conservatisme avéré l'aurait conduit à maintenir l'accent. Plus profondément, elle décèle une régularité des formes en *ch* (pour [k]) plus soutenue dans la partie de l'*Ordo Prophetarum*, fol. 35-40 (et dans les *Quinze signes du jugement dernier* qui suit, fol. 40v^o-46v^o), que dans les épisodes *Adam* et *Caïn* (fol. 20-35). Elle en déduit un «raccordement de deux entités distinctes à un moment donné de la tradition» (xliv, à rapprocher avec le changement de modèle évoqué plus haut [xvi]). À ce «fond occidental composite» s'ajoute un petit nombre de graphies qui rappellent la *scripta* des textes français occitanisés: le digramme *cz-*, le *z-* intervocalique pour [ts], *tz* pour [ts] final, [k] maintenu en finale, *a* en finale féminine, ainsi que le traitement [d] > [z]. Mais elle rappelle toutefois que certains de ces traits sont également attestés dans les textes occidentaux purement oïliques (xlv). Par ailleurs d'autres indices matériels et historiques (l'origine espagnole du papier et le fait que seules les villes de La Réole et de Bordeaux étaient connues pour avoir eu recours au papier en 1230-40) et paléographiques (les nombreuses coïncidences entre les graphies anglo-normandes et saintongeaises) ont engagé GH à déplacer la patrie du copiste du Sud-Est (localisation habituellement retenue par la critique, probablement sous l'influence de l'implantation provençale des premiers possesseurs du ms.) vers le Sud-Ouest où certaines graphies occitanes avaient été adoptées (L). D'ailleurs elle en conclut que «la silhouette qui s'esquisse à l'issue de l'examen paléographique est celle d'un copiste d'oïl (A) qui, à la différence de son auxiliaire (B, responsable d'une dizaine de lignes seulement), partageait ou avait sciemment adopté cer-

taines particularités de la tradition graphique occitane (au double sens de graphisme et de *scripta*), telle qu'elle avait cours dans les provinces du Sud-Ouest» (L).

Soulignons qu'un des apports majeurs de cette édition repose sur la distance prise par GH avec la position générale adoptée par la critique au sujet de l'origine du texte. L'hypothèse généralement admise par les études et éditions précédentes avance que le *Jeu d'Adam* a été écrit en «dialecte anglo-normand aux alentours du milieu du XII^e siècle», et copié à plusieurs reprises en Angleterre, avant qu'un exemplaire ne tombe entre les mains du scribe méridional auquel nous devons le manuscrit de Tours» (LXXVII). Or GH nous propose une hypothèse radicalement différente: celle «[d']un texte composé par un clerc d'origine poitevine», d'un côté ou de l'autre de la Manche, recopié ensuite par des clercs d'origine insulaire (en Angleterre ou sur le continent ...), puis passé entre les mains d'un clerc poitevin ou saintongeais, familier de la scripta occitane, dont l'écrit des provinces limitrophes porte toujours, dans ces années 1230, la marque bien visible» (XCVI-XCVII). Cette hypothèse est la conclusion à laquelle elle parvient après avoir relevé une série de faits qui affaiblissent l'hypothèse d'une origine exclusivement insulaire. Ainsi, «la totalité des vers contenant des formes et constructions typiquement anglo-normandes (étrangères aux écrits de l'Ouest) sont faux, mais redeviennent métriquement corrects une fois rétabli l'usage continental commun» (LXXXVII). Quant à certaines rimes, elle fait remarquer que, d'une part, les traits anglo-normands du texte ne sont pas propres à cette seule aire scripturale mais peuvent être partagés avec «le français écrit à la même époque dans un grand quart Ouest de la France d'oïl» et que, d'autre part, ces traits ne figuraient pas forcément dans le texte original (LXXVIII). Après avoir écarté les traits qui peuvent être communs au français insulaire et au français continental «de l'Ouest/Sud-Ouest Plantagenêt (Anjou, Touraine, Poitou)» (LXXX), elle concentre son attention sur deux paires de rimes «emblématiques de l'ambiguïté linguistique» du texte: *hahan: pan*, «occitanisme typé», et *criator: dur*, «marque réputée la plus caractéristique du français insulaire» (LXXX et LXXXI). La première rime s'ajoute à d'autres occitanismes, notamment la rime *bel: ciel* [tsɛl] qui peut être considérée à la fois comme la marque d'un phénomène anglo-normand tout comme un «traitement vocalique de type occitan [dont on sait qu'il] a débordé la frontière linguistique pour s'imposer, notamment, dans les parlers de la partie méridionale du Poitou ...». Elle ajoute que ce type de rime est retrouvé dans la langue mixte français/occitan de *Girart de Roussillon* qui «passe pour avoir pris corps aux alentours de cette même région» (LXXXVI). Quant à la rime *criator: dur*, elle avance prudemment que celle-ci peut également être à la fois assignée à un phonétisme anglo-normand tout comme elle peut être rapprochée d'une tradition culturelle poitevine influencée par l'emploi de cette langue mixte (XCIV). Elle invite donc à «ne pas se laisser abuser par une scripta anglo-normande invasive» (LXXXIX).

La notation du latin des didascalies semble peu exploitable, GH regrettant qu'elles ne puissent fournir des indications plus précises permettant de localiser le texte. Le copiste semble être négligent, «plus pressé de reproduire à l'identique et à la hâte ce qu'il croit déchiffrer que d'en suivre le sens» (LII). Elle avait déjà regretté plus haut (XXXII) que la notation de la musique n'ait également offert que peu d'informations pour permettre aux musicologues d'apporter des conclusions déterminantes.

Par ailleurs, c'est en s'écartant de l'analyse purement linguistique que GH va nous livrer une présentation détaillée du contexte liturgique dans lequel pouvait s'inscrire le *Jeu d'Adam* pour

apporter des éléments de réponse concernant ses origines et sa fonction. En mobilisant une importante documentation historique, elle s'appuie à la fois sur le cotexte des écrits voisins et sur la pratique liturgique contemporaine pour estimer que le *Jeu d'Adam* est d'abord une œuvre littéraire et dramatique innovante qui n'est pas structurée par la liturgie d'un office, mais qui va intégrer du «matériel liturgique» pour rythmer un drame qui peut être joué par de jeunes clercs, à tout moment de l'année, lors de rituels festifs, et à destination de clercs et de laïcs (LVII-LXXVII).

J.-P. BORDIER (JPB) a été associé à cet ouvrage pour apporter un éclairage nouveau sur la place du *Jeu d'Adam* dans le contexte historique du théâtre médiéval. Le *Jeu d'Adam* offre des indices permettant de le placer dans la tradition du théâtre scolaire et plus particulièrement dans celle des fêtes de fin d'année des jeunes clercs des écoles cathédrales. Le théâtre assurait un rôle pédagogique à destination des jeunes clercs, il fédérait différentes communautés religieuses et avait vocation à édifier le public laïque. À l'instar de GH, JPB s'appuie sur une solide documentation pour démontrer comment le *Jeu d'Adam* s'inscrit dans une coutume théâtrale, liturgique d'une part (les jeux de Daniel, de saint Nicolas, de la fête des Innocents et de l'Etoile) et profane d'autre part, inspirée des modèles classiques (*Pamphilius*, *Babio*). Mais il dévoile également la principale originalité du *Jeu d'Adam* dans cette tradition qui présente, si l'on peut dire, une rupture avec son héritage. Pour JPB, la rupture ne se résume pas à une évolution uniquement littéraire consistant à le présenter comme une œuvre de transition, un drame «semi-liturgique». Cette rupture est linguistique: la place accordée à la langue vulgaire constitue l'innovation la plus remarquable. La langue d'oïl est en première place, «la création littéraire se fait en français, le latin l'escorte» (CXXII). Mais JPB nous rend surtout attentif à un autre élément novateur. Il signale que, si le recours au français est porté par une volonté pratique de faciliter la communication du message dans une visée didactique à l'égard d'un public composé de laïcs et de clercs, le *Jeu d'Adam* est aussi le témoin de la reconnaissance de la richesse esthétique et de l'efficacité expressive du français. Dans le *Jeu*, le français n'est plus une langue formulaire, mais il atteint un statut digne d'une langue apte à exprimer toute la complexité de l'esprit (CXXIV).

Dans la partie qu'elle consacre à ses choix éditoriaux, GH regrette que les dernières éditions se soient limitées à une approche conservatrice en reproduisant les erreurs du ms. Elle déclare ainsi nous livrer un «essai d'édition» (CXXXVII) clairement interventionniste. Une phrase résume sa démarche: «... après tant d'éditions refusant (par principe ou facilité) de s'engager sur le chemin de la critique verbale et d'en prendre en considération les résultats, le temps m'a paru (re)venu pour le philologue de rejeter les énoncés qu'il sait, dit et analyse comme corrompus, et d'inscrire à l'intérieur du texte imprimé les rectifications que ses prédécesseurs et lui-même ont patiemment argumentées au fil du temps et des notes» (CXXXVI). Et précise que le lecteur peut aisément reconstituer le ms. à partir de l'apparat qui présente la leçon originale suite à chaque correction. À ceci s'ajoute effectivement les *variae lectiones* de ses prédécesseurs depuis l'édition de SLETSJÖE 1968 (en ajoutant celle de PAUPHILET 1951 que L. SLETSJÖE n'avait pas intégrée).

Quant à la restitution des répons et des versets liturgiques latins, GH développe leur incipit en s'appuyant sur les travaux de R.-J. HESBERT (CXLI).

Enfin, l'édition du texte et sa traduction en français moderne se font face. Il est important de noter l'exigence philologique à laquelle GH s'est contrainte pour fournir une traduction la plus

exacte et la plus proche de la grammaire du ms.: «La traduction aurait pu être plus littéraire ... Elle se veut avant tout exacte et, autant que faire se peut, respectueuse de la syntaxe médiévale» (CXLV).

Naturellement, la richesse et la précision de la documentation réunie par GH aboutit à un système de notes et de renvois complexe, à plusieurs niveaux, avec lequel le lecteur doit se familiariser. L'apparat du texte présente les *variae lectiones* du texte français et latin, et les notes de bas de page ne concernent que le texte latin. La longueur des commentaires relatifs au texte français (la note du v. 482 s'étale sur près de quatre pages) impose de les placer en fin d'ouvrage. Et parmi ces notes figurent également les commentaires propres au texte latin (dont les notes peuvent atteindre une dizaine de pages, cf. la note 1f) qui sont indiqués par un système de notes alphabétiques attachées à la traduction.

L'édition ne propose pas de glossaire, GH préférant proposer, dans la lignée d'A. HENRY¹, un index lexical renvoyant aux notes et à l'introduction.

Nous retiendrons de cette publication du *Jeu d'Adam* une édition érudite d'une impressionnante précision documentaire. Les notes abondent d'hypothèses relatives à la mise en scène et aux décors. Les études lexicales contribuent non seulement à asseoir la localisation du texte (par exemple la note au v. 561, *haschée*), mais aussi à renseigner le lecteur sur le contexte historique et technologique (p. 240 N855a au sujet de *rotulum carte* et de l'utilisation du papier où GH profite d'ailleurs pour corriger et actualiser des propos tenus dans une étude précédente²). Enfin cette étude renseigne le lecteur, par l'ampleur des sources consultées, sur le contexte liturgique du XIII^e siècle et fournit une réflexion parfois proche de l'exégèse biblique ou du commentaire théologique: la très longue N1f concernant l'interprétation de *figura*³ est à ce sujet très emblématique. Enfin, l'exigence d'une traduction précise, le choix de rompre avec la tradition conservatrice de ses derniers prédécesseurs, et la rigueur scientifique avec laquelle GH s'applique pour «tenter de récupérer le texte primitif» tout en maintenant l'accès au texte du ms., font de cet ouvrage une édition précieuse tant pour le philologue que pour le linguiste.

Olivier Spenler  <https://orcid.org/0000-0001-9084-7034>



DOMINIQUE BOUTET, *Poétiques médiévales de l'entre-deux, ou le désir d'ambiguïté*, Paris (Honoré Champion) 2017, 486 p.

Per comodità, per abitudine, ci siamo sempre accomodati a inserire le opere medievali entro una precisa griglia interpretativa, il cui perimetro era il genere letterario di appartenenza, ed i cui contenuti dovevano comunque, nella grande maggioranza dei casi, rientrare in canoni, estetici o filologici poco importa, che a loro volta confermavano la scelta di origine.

¹ Cf. *Index lexicologique et grammatical*, in A. HENRY, *Les Œuvres d'Adenet le Roi, Buevon de Conmarchis*, vol. 2, Bruges 1953: 211-15.

² Rapport paru dans le *Livret-Annuaire de l'E.P.H.E. Section des sciences historiques et philologiques*, vol. 17 (2001-2002), 169-72.

³ GH complète sa réflexion dans une note récemment publiée. Cf. G. HASENOHR, «*Figura*: note à propos d'un appellatif du *Jeu d'Adam*», *R* 135 (2017): 432-33.

Eppure quasi da subito ci si è anche accorti che tali griglie in numerosi casi erano assimilabili a vere e proprie gabbie: non è per nulla scontato che i testi medievali abbiano un unico tono o registro interpretativo, né che al genere letterario che noi gli attribuiamo, corrisponda, sempre e comunque, un preciso stile.

Al contrario proprio dell'uomo medievale, per nulla monodimensionale o tetragono ad ogni esplorazione e ricerca, fu l'indagine dei confini, delle zone di contatto tra diversi. Se noi poi siamo, romanticamente, abituati a equivalere la sorpresa con la novità, l'uomo dei secoli di mezzo collocava l'inedito entro i confini di quel che egli già conosceva. Il suo mondo era sì chiuso ma non per questo meno denso di meraviglia.

Non pochi testi, infatti, scelsero di giocare con le aspettative del proprio pubblico, di stimolarne la memoria intrecciando più piani stilistici, contenutistici, linguistici: è qui, in queste zone laterali, che D. BOUTET, docente alla Sorbona e autore di un considerevole numero di pubblicazioni, colloca quella che lui chiama le «stratégies d'entre-deux». In quelle terre si tentò lo stupore dell'uditorio.

Laddove infatti il mondo classico, e le poetiche che ne furono il frutto e il riflesso, cercava chiarezza di definizioni, di confini, di lingua e contenuti, laddove cioè l'unità era data dalla unitarietà e dalla unicità, il medioevo colse tutta la multidimensionalità di una realtà che gli appariva perfettamente ambigua: incrociando gli strumenti di cui disponeva e mettendoli al servizio di un mondo nuovo, di una nuova antropologia, costruì una letteratura volgare, e non solo, di grande fascino, ma verso la quale noi mostriamo ancora troppe fragilità ermeneutiche. Alla fin fine cerchiamo chiarezza dove invece essi usarono incroci e intrecci.

Tali incroci, deliberatamente pensati e voluti, influiscono sull'estetica, ma anche sul registro comunicativo, rendendo meno esplicito, ai nostri occhi, il senso complessivo delle opere; ci siamo così rifugiati nelle categorie del satirico, del ludico e provocatorio: senza negarne la presenza, ci sarebbe da chiedersi quanto la presenza del beffardo corrisponda davvero a una precisa percezione della realtà. Boutet in questo libro, si sforza di far emergere tali punti di tangenza in testi appartenenti a una pluralità di generi: dalle canzoni di gesta ai canzonieri lirici, dal *Roman de la Rose* al *Testamento* di Villon, dalla storiografia alla produzione religiosa, su un arco cronologico che va dalle origini fino al XV secolo.

Aprè il volume una breve ma interessante analisi della canzone di Guglielmo IX, il più antico trovatore, *Farai un vers de dreit nien* (*BdT* 183.7): sono versi che rappresentano la bandiera di quella «ambiguità» che Boutet esplora. A cavallo tra un senso volutamente nebuloso e un linguaggio tanto comprensibile (al netto di una serie di varianti testuali sulle quale si è molto discusso e molto si discuterà), quanto criptico nel suo significato complessivo; tra la presenza alle origini stesse della letteratura in lingua volgare e la sua appartenenza a quella ideologia della *fin'amor* che proprio lui contribuirà a generare; il componimento non si lascia facilmente spiegare. Dopo una rapida, ma esaustiva, panoramica delle principali interpretazioni che su di esso sono state fornite dagli studiosi (e forse qui ci saremmo attesi una maggiore presenza dei lavori di E. Köhler)¹, Boutet avanza una sua proposta: non di un «poème sur le rien, le pur

¹ Ma non sarebbe stato errato tenere in considerazione anche i più recenti apporti di F. GAMBINO, «Sur quelques expressions du *vers de dreit nien* de Guilhem de Poitiers (183.7)», in *RLaR* 116 (2012): 439-60; e quello, più a largo spettro, di W. MELIGA, «Spazio dell'interiorità nei primi trovatori», in:

néant» si tratterebbe, quanto invece di un «poème sur rien, fondé sur le principe de la négation et définissant une tentative de poésie sans objet, d'une poésie qui évacue l'objet, c'est-à-dire la matière thématique, au profit de la seule forme» (38). In questa chiave le famose citazioni di Normanni e Francesi sarebbero da intendersi in chiave letteraria, in quanto gli uni e gli altri avevano fin lì prodotto solo testi con un contenuto, ed entrambi sarebbero stati nella impossibilità stessa di comprendere un testo senza contenuto (39). Non ci sembra una interpretazione che raccoglierà l'unanimità dei consensi, e in ogni caso continuiamo a preferirgli la soluzione proposta da M. Stanesco che nei versi intravede un poema ontologico che narra un'esperienza del nulla, in una dimensione quasi mistica.

Il libro si divide in quattro grandi parti, a loro volta suddivise in capitoli. Ogni parte affronta l'«ambiguité» da un diverso punto di vista, e ogni capitolo è dedicato ad uno, o più, dei grandi generi letterari medievali.

Il risultato è un affascinante e innovativo quadro della produzione artistica lungo quasi 500 anni. La prima parte (titolata «Le rire et l'épique: entre ambivalence et ambiguïté») ruota intorno al genere epico, e specificamente al ciclo guglielmino («Guillaume et le carnaval épique»), ed a quello carolingio («Le Pèlerinage (ou Voyage) de Charlemagne»). Specialista riconosciuto di questo tema, Boutet non ha difficoltà a mostrare, anche grazie agli esempi opportunamente scelti, come l'epopea, pur proverbialmente seria, abbia saputo fondere epica e carnevale, riso e seriosità. Boutet si pone domande più che affrettarsi a dare risposte. Ne emerge un quadro, ad esempio, del Pellegrinaggio di Carlomagno come di un precursore, forse perfino il fondatore, di una poetica ludica, fondata sul desiderio di ambiguità. Senza però confonderci: non si trattò tanto di andare oltre schemi e contenuti narrativi che sarebbero stati sentiti come sorpassati, quanto invece della deliberata apertura di un secondo fronte, della costituzione di un fronte interno, fatto di alternative agli schemi classici, non di parodie di questi (95-96).

La seconda parte affronta invece i generi propriamente religiosi secondo la prospettiva delle «Parodies religieuses ou écritures de l'entre-deux?». Si passa qui dalla ambiguità del genere alla ambiguità del senso: certo anche Boutet parte dalla lezione di Baktin, dalla sua polarizzazione tra un serio ufficiale, autoritario, fatto di divieti e limiti, opposto a un carnevalesco popolare, fatto di riso, di parodico. La materia religiosa si presta dunque particolarmente bene a questa analisi, giacché in essa l'incontro tra sacro e profano, o se meglio vogliamo dire, tra ufficiale e parodico, diviene un vero choc, produce (o vorrebbe produrre) un contrasto. La scrittura parodica prende a proprio oggetto testi liturgici (inni, preghiere, messe) che vengono deformati nella loro struttura, sia attraverso procedimenti linguistici, sia attraverso la trasposizione in dimensione profana di quanto in essi è invece religioso e divino (il vino della messa che diviene liquido ubriacante; la dimensione tabernaria che si impossessa di momenti solenni,

Homo interior. Presenze dell'anima nelle letterature del Medioevo, a cura di F. MOSETTI CASARETTO, Alessandria 2017: 237-52. Si segnala, perché apportatore di alcuni elementi interessanti, anche il contributo di B. BARBIELLINI AMIDEI, «Guglielmo IX. Farai un vers de dreit nien e l'immaginazione melanconica», in *Studi Mediolatini e Volgari* 56 (2010): 27-54, nel quale si ipotizza che la lirica descriva un accesso di furor malinconico e che le *amigas* chiamate in causa da Guglielmo siano rispettivamente *Mort* (amica molto desiderata e mai vista) e *Amor* («più nobile e bella» della prima amica), come dimostrerebbero le rarissime rime anomale e imperfette (in *ort* e in *or*) della VI stanza.

ecc.). Ma poi vi è la pratica, glossatoria, delle farciture testuali, mono o plurilinguistiche. Appoggiandosi in parte sui materiali accolti in un vecchio lavoro di Eero Ilvonen, nel quale furono pubblicati un gruppo di testi accomunati dalla dimensione parodica, Boutet mette a confronto due coppie di testi. La prima è composta dal *Patrenostre d'Amour* di Paris *B.N.F.fr.* 837, e dal *Martyre de Saint Bacus*, cioè da un'opera nella quale la lirica religiosa segue schemi propri della lirica cortese, la quale a sua volta, però (e forse su questo l'autore non insiste abbastanza) segue schemi retorici e epistolografici ben definiti. Nella prima opera i linguaggi confinano l'uno con l'altro ma senza mai sovrapporsi, né il religioso è oggetto di contestualizzazione ironica: entrambi gli argomenti sono affrontati con uno *stilus gravis*. Nella seconda la parodia è insita già nel nome del protagonista (Baccus, compagno di San Sergio e come questi martirizzato, non potendo non richiamare la dimensione enologica, e enolofila di tanto medioevo): composta nel 1313, la poesia ricorre ai procedimenti della personificazione e della allegoria, sia per quanto attiene a Baccus stesso che alla sua dimensione enologica, la vigna. Il vero nesso unificante, però, non è il procedimento retorico in sé quanto la pianta della vite, intesa nella sua bidimensionalità di luogo nel quale l'uva arriva a maturazione, ma anche come doppio del martire. A giusta ragione Boutet si chiede se vi sia parodia in questo procedimento, o se invece esso non si ponga entro una ben definita tradizione religiosa che ebbe al centro proprio la vigna, il tralcio e l'uva (immagini indubbiamente evangeliche), e se il contesto nel quale l'opera trovò vita non corrisponda a quella devozione del sangue di Cristo suscitata e sancita con il dogma della presenza reale di Cristo nella Eucarestia da Urbano IV nel 1264. Allargando poi lo sguardo su altre vite di santi, Boutet vi identifica non tanto una componente parodica quanto una pluralità di registri: ne conclude che la molteplicità di legami simbolici (una pluralità di significati, potremmo dire), insita nel testo stesso consente a questi di unire, nella ricezione del lettore uditore, tema sacro e tema profano (122-23). Alla poetica medievale stava davvero stretto l'abito dei generi classici.

Il secondo capitolo di questa sezione pone a confronto una terna di testi: il *Credo au ribaut* (anch'esso conservato solo in quel mirabile deposito di pezzi unici che è il *B.N.F.fr.* 837); *Le Pet au vilain* di Rutebeuf, e *Le fabliau des Trois Dames de Paris*. Il primo naviga tra serio e faceto ma soprattutto il riso fa da prologo alla salvezza dell'anima del protagonista (un ribaldo conclamato); nel secondo il genio di Rutebeuf si esercita nel dare alla bruttezza una dimensione poetica e a fare del riso l'espressione di tale ricerca: una lettura stratigrafica vi evidenzia però la presenza di riferimenti analogicamente pregnanti (il gracidare delle rane come *vanitas*, certo, secondo il ben noto suggerimento di Rosanna Brusegan, ma anche come espressione delle false dottrine che vorrebbero evincere la verità dall'animo degli uomini), tali da rendere questo *fabliau* un testo nel quale temi seri sono affrontati con linguaggio e toni di registro «basso». Un orientamento allegorico sembra anche caratterizzare il terzo testo messo a frutto da Boutet, il *fabliau* sulle *Trois dames de Paris*, se non fosse che esso si inserisce perfettamente nell'alveo di quella letteratura erede del Libro di Giobbe biblico che annovera capolavori come il *De miseria humane conditionis* e i poemi sui *Trois morts et les trois vifs* (152).

La terza parte (che ruota intorno a «Brouillages intergénériques et ambiguïtés du sens») mette a frutto dapprima un lungo lavoro sul *Roman de Renart* (un complesso multiforme di tessere legate fundamentalmente tra esse solo dal non avere nessuna comune ideologia, e invece dal loro essere tutte una «parodia di se stesse», un lungo discorso nel quale cortesia e

epica vengono ricondotte al nulla, un lungo romanzo nel quale senso e gioco si contendono la palma senza che vi sia tra le due un vero vincitore), e quella storiografia medievale nella quale sembrano (e in effetti lo sono) trovare posto tutti gli elementi agiografici. Esaminando due vite esemplari, redatte a quasi un secolo di distanza l'una dall'altra (*la Vie de saint Thomas le martyr* di Guernes de Pont-Sainte-Maxence, e *la Vie de Saint Louis* di Joinville), Boutet vi individua la presenza degli elementi strutturali propri delle vite dei santi o meglio degli *Acta Martyrum*. Per contro il raffronto tra il *Roman de Brut* e il trecentesco *Myreur des histours* diviene l'occasione per esplorare il confine tra storia e romanzo nella prospettiva medievale, prospettiva, come noto, secondo la quale nulla distingueva l'un dall'altro (257-78), mentre il terzo e ultimo capitolo di questa sezione è dedicato al teatro, e specificamente al *Jeu de saint Nicolas* nel quale la fonte agiografica è coperta da strutture e contenuti epici ma anche di fabliaux, e al *Jeu de la Feuillée* (279-320).

Chiude il volume una quarta sezione («Brouiller le sens ou faire le sens?») nel quale l'autore esplora ambiguità e ambivalenze del *Roman de la Rose* («Ambigüités courtoises: leurre de Guillaume»), del mondo arturiano («Ambigüités arthuriennes»), di Chrétien de Troyes e del ciclo arturiano e tristaniano (349-439), e infine del mondo villanoviano.

Chiudono questo bel volume una ampia bibliografia e un indice degli autori e dei luoghi citati. Ben scritto, chiaro, con pochissime mende tipografiche e, secondo consuetudine dell'editrice Honoré Champion, curato nella parte tipografica.

Non ci sono dubbi che esso apra spazi di ricerca e terreni di indagine, ma a nostro giudizio, l'autore avrebbe potuto scandagliare più a fondo altre piste di indagine che non quella poetica, così da ricorrere a più strumenti ermeneutici. In particolare, come si accennava prima a proposito di testi fabliolisticici in cui sacro/serio e profano/carnevalesco sembrano convivere, quegli accostamenti che alla nostra mente ordinata e razionale, in qualche modo figlia (o nipote) della *pensée géométrique* pascaliana, appaiono stridenti, allo sguardo dell'uditore/lettore medievale dovevano sembrare assai meno confliggenti.

Ciò, tanto più se noi consideriamo che nella poetica dei secoli di mezzo era sempre l'intera storia ad essere figurale, in parallelo col fatto che nel Medioevo nulla era pensato fuori da un disegno ordinario e completo, che a tutto era assegnato un ruolo e un compito, e dunque un significato e che per tale motivo ogni evento storico, ogni narrazione non faceva altro che trasporre nel passato (o nel futuro, o in un futuro che è già stato, secondo la teologia cristiana), ciò che si raccontava nel presente².

Diviene quasi piano concluderne che anche per gli «entre-deux» identificati da Boutet vale la presunzione che i collegamenti tra i diversi piani, tra i registri, non siano da cercare sempre e solo in una dimensione retorico-letteraria, ma che la loro origine possa trovarsi anche (non solo, ma anche), in quei piani analogici che fondarono il ragionamento di quella cultura così complessa.

Gerardo Larghi



² E. AUERBACH, «Figura» in: ID., *Studi su Dante*, Milano 1982, specialmente alle p. 208-09.

JUHANI HÄRMÄ/ELINA SUOMELA-HÄRMÄ (ed.), *Aimer, haïr, menacer, flatter ... en moyen français*, Paris (Champion) 2017, 278 p. (*Bibliothèque du XVI^e siècle*)

Avec ses points de suspension suggérant l'infini d'une liste où se mêlent verbes affectifs et actes de parole, le titre intrigue. Les dix-neuf articles réunis par J. HÄRMÄ et E. SUOMELA-HÄRMÄ brassent en effet large, étudiant les manifestations des émotions de l'amour à la haine. Plus précisément, ils abordent les «représentations linguistiques, littéraires, voire iconographiques de ces sentiments» (*Préface*, 7) entre Moyen Âge et Renaissance. La distinction entre *Études littéraires* (8 articles) et *Études philologiques et linguistiques* (11 articles) paraît quelque peu arbitraire: les uns comme les autres interrogent, pour l'essentiel, l'inscription de l'affectivité dans le vocabulaire, les métaphores ou la syntaxe, se réclamant à plusieurs reprises de la théorie des actes de langage élaborée par J. L. Austin et J. Searle. Presque tous utilisent ce bel instrument de travail qu'est le *Dictionnaire du moyen français (Atilf)* en ligne, mais dont G. ROQUES rappelle qu'il faut l'utiliser à bon escient, comme tout bon dictionnaire d'ailleurs. Au-delà des louanges que mérite cette vaste entreprise, G. Roques dégage quelques limites d'une entrée aussi fournie que «félon» en la soumettant à une analyse rigoureuse (229-40) qui, par sa démarche, se démarque des autres contributions.

Une différence d'orientation émerge néanmoins entre les deux parties du volume. Les linguistes s'intéressent volontiers au théâtre – farces, moralités, mystères (S. HAKULINEN, G. PARUSSA) – et à la nouvelle (D. LAGORGETTE), abordée notamment sous l'angle de ses adaptations françaises, de Laurent de Premierfait aux imprimés d'Antoine Vérard (M. HELKKULA, O. DELSAUX). Ils jugent que ces genres sont plus proches du langage parlé de l'époque, offrant aux chercheurs ce que S. Hakulinen appelle un «oral graphisé» (195), vu la place accordée aux interjections, injures, insultes, apostrophes, etc., parfois aussi à une syntaxe brisée. On trouve bien chez les littéraires l'une ou l'autre allusion au théâtre et à la nouvelle ainsi qu'un intérêt marqué pour la traduction (voir les articles de de P. CIFARELLI et S. VIGALI consacrés à Dante au XVI^e siècle). Mais, pour le reste, ils tirent leurs exemples de textes aussi variés que le *Tristan en prose*, *Artus de Bretagne*, le *Roman de Troie* (*Prose* 5) et se réfèrent à des auteurs qui vont de Guillaume de Machaut, Christine de Pizan et Alain Chartier à René d'Anjou, François Villon ou Jean Lemaire de Belges pour ne citer que les plus connus. Il suffit d'ailleurs de parcourir l'*Index des noms propres* (269-76) pour mesurer la richesse du corpus étudié.

Relevons que certains articles se penchent sur des œuvres ou des écrivains qui ont moins connu les faveurs de la critique: voici Simon de Courcy, confesseur de Marie de Berry, et Nicolas Finet, guide spirituel de Marguerite d'York (M. BOULTON); voilà les jugements portés sur le monde musulman dans des récits de pèlerins (C. HERBERT). Ces contributions, mais aussi les articles dus à D. DEMARTINI («*Mesdire* dans le *Livre du duc des vrais amants*»), A. SCHOYSMAN («Une invective en prosimètre contre le pape Jules II») et M. MARCHAL («Amour de seigneur change tost en ire») rappellent que la frontière entre ce qui, pour nous, relève de la «littérature» (les belles lettres), l'histoire et la politique est perméable en ce Moyen Âge finissant. Comment, en effet, parler de la médisance, de la flatterie – vices curiaux par excellence – ou de la colère sans évoquer l'autorité de Jean de Salisbury (étonnamment absent de l'*Index des noms!*) ou, plus généralement, sans se référer aux *miroirs des princes*, voire aux sermons?

En fin de compte, ces contributions disent implicitement la nécessité d'ouvrir le dialogue aussi avec les historiens. On pensera à J. TOLAN (*Le Saint chez le sultan*, 2007) qui, depuis plusieurs années, étudie les rapports entre les mondes chrétien et musulman. Dans le domaine des émotions, les travaux de P. NAGY (*Le don des larmes au Moyen Âge*, 2000), D. BOQUET (*L'ordre de l'affect au Moyen Âge*, 2005) et B. ROSENWEIN (*Emotional communities in the Early Middle Ages*, 2007), puis l'ouvrage collectif *Sensible Moyen Âge*, paru en 2015, ont largement balisé le terrain. Significativement, aucune de ces études ne figure dans la *Bibliographie générale* (267-68), dans laquelle se reflète la volonté (tout à fait légitime) des responsables scientifiques de s'en tenir aux aspects littéraires et linguistiques de la question.

Dans une telle perspective, les émotions représentent en quelque sorte le substrat dont se nourrit la langue, car il s'agit, comme le note G. PARUSSA, d'analyser «dans le corpus textuel les éléments que les grammairiens ont, depuis toujours, mis en relation avec l'expression de l'émotion» (205). Pourtant, D. LAGORGETTE (dont les travaux sont cités dans plusieurs contributions), puis S. HAKULINEN (193-94) rappellent opportunément qu'on ne saurait faire abstraction du contexte socio-historique. Il est en effet admis que «l'expression des émotions appartient aux rituels sociaux codés» (113), qu'il s'agisse de la tendresse ou de la violence. D'autres contributeurs sont amenés par l'auteur qu'ils étudient à préciser la source de certains actes de parole transgressifs: ainsi, selon Christine de Pizan, la médisance trouve son origine dans la haine, l'envie et l'opinion (D. DEMARTINI, 48). Dans *L'Histoire des seigneurs de Gavre*, la colère, l'orgueil et l'envie instillent leur poison dans la parole, sapant à la base le bon gouvernement (M. MARCHAL, 247). Sur ce point, il aurait été opportun de s'interroger sur le fait que certaines émotions, comme la colère, appartiennent au septénaire des péchés: C. CASAGRANDE et S. VECCHIO lui consacrent un chapitre éclairant dans leur *Histoire des péchés capitaux au Moyen Âge* (Paris 2003).

Nous ne saurions commenter ici en détail les contributions de ce volume foisonnant et nous contenterons de quelques observations ponctuelles. Des deux premiers articles émerge la conviction d'une «dégradation» (S. LEFÈVRE, 35) inéluctable de l'idéal courtois au XV^e siècle, dont Villon serait le «véritable aboutissement» (J. CERQUIGLINI, 24). Ce tableau, partiel et partial, est tributaire d'une conception trop linéaire de l'histoire littéraire. Il demanderait à nos yeux d'être nuancé, car la littérature ne suit pas une courbe «biologique» (essor – épanouissement – décadence); elle évolue au rythme de transformations rampantes, de ruptures parfois, mais aussi de retours et de regrets. Au mouvement de dégradation – indéniable – s'opposent les défenses et les tentatives de restauration de la courtoisie tout au long du XV^e siècle, de certaines réponses suscitées par le scandale de la *Belle Dame sans mercy* à la *Chasse et le Départ d'Amour*, recueil publié par Antoine Vérard en 1509. Une dernière remarque concernant la fine étude que S. LEFÈVRE consacre à la métaphore de l'Amour pêcheur (avec des pages suggestives sur l'origine du poisson d'avril): il vaut la peine de la compléter par la lecture d'un article de C. MÉLA («L'hameçon. À propos du *Sophiste*: mimétique et pêche à la ligne», *Recherches et rencontres*, 12 (1999), 37-45), qui a échappé à la vigilance de notre collègue.

L'étude de D. DEMARTINI sur la médisance dans l'œuvre de Christine de Pizan débouche sur le constat que ce péché de la langue ne sévit pas seulement parmi les courtisanes et les (faux) amants, mais se retrouve chez les clercs qui, d'Ovide à Jean de Meun (51), ont écrit mal des

dames. En explicitant le lien entre la crise de la courtoisie et les médisances cautionnées par les *auctoritates*, D. Demartini ajoute un trait intéressant au tableau de la condamnation, bien connue, des œuvres misogynes par Christine de Pizan. Tel n'est pas vraiment le cas de l'étude de M. KANE, consacrée au roi Marc: on souhaiterait que l'auteur précise ce que son investigation – intégrant le témoignage d'un manuscrit tardif, le *B.N.F.fr.* 103 – ajoute aux conclusions auxquelles était parvenue la regrettée E. BAUMGARTNER (*Le «Tristan en prose»*, Genève, 1975, 224-30), étude qu'il cite mais sans jamais se référer aux pages en question.

Tout chercheur concerné par le problème des émotions trouvera, en fonction de ses intérêts, des remarques propres à stimuler sa réflexion dans l'un ou l'autre article du volume. En voici quelques-unes, glanées au fil des pages. En étudiant l'épisode de Paolo et Francesca (*Enfer*, chant V), S. VIGNALI constate que le traducteur réussit à rendre l'«état émotionnel intense» (105) auquel succombe le voyageur d'outre-tombe en écoutant la plainte des malheureux amants. Cette *contagion par l'émotion* ouvre, nous semble-t-il, une piste à explorer, car elle a des implications métapoétiques, suggérant l'effet que cherche à obtenir notamment la littérature courtoise sur ses lecteurs. Un autre *pic émotionnel* se trouve dans la *Vie de sainte Marguerite*, mystère caractérisé par un *crescendo* dans la violence verbale et physique finement analysé par M. SPACAGNO. Mais pourquoi se contenter de relever que des termes alimentaires peuvent servir de métaphores pour des coups? Il serait, en effet, intéressant de savoir «quelle est la fonction de ces expressions» (264). Rappelons, à tout hasard, que Villon dit avoir mangé «d'angoisse mainte *poire*» (*Test.*, v. 740) en prison: serait-ce l'association sous-jacente au v. 956 («machez celle poire») de la *Vie de sainte Marguerite*? D'autre part, un *oignon* (un *gnon*) désigne en français populaire la marque laissée par un coup et, encore aujourd'hui, «mettre un *pain*» (fam.), c'est donner un coup de poing. Ces usages pourraient-ils, sinon éclairer rétrospectivement le passage du mystère, du moins suggérer des pistes de recherche?

On méditera avec profit l'observation de D. LAGORGETTE, selon laquelle «le contexte peut rendre insultant ou caressant n'importe quel terme d'adresse» (127). Elle dit toute la difficulté qu'il y a de saisir surtout les manifestations de l'ironie, quand on cherche à «ridiculiser» (M. HELKKULA, 148) l'adversaire. Ainsi, *dans*, *vassal*, *preudon* seraient utilisés de manière antiphrastique, donc dévalorisante, dans *Artus de Bretagne* (C. FERLAMPIN, 185-87). Mais comment le prouver de manière concluante et définitive? ... Si le statut des mots change selon le contexte d'énonciation, injures et insultes sont largement tributaires des changements sociétaux: Vérard, par exemple, introduit des «insultes récentes» comme *paillart* (O. DELSAUX, 161), quand il édite la traduction du *Décameron*, cherchant à adapter la version de Laurent de Premierfait «aux usages de son époque et de son public» (164). De même, *coilvert* – vieillie, comme l'incompréhensible *tarterés* (C. FERLAMPIN, 189) – est remplacé dans des manuscrits tardifs du *Roman de Troie* en prose par «cuer faux», particulièrement bien venu dans le discours que Médée adresse à l'infidèle Jason (A. ROCHEBOUET, 175). Les termes d'adresse, plus mouvants, seraient-ils un domaine privilégié où se manifeste l'actualisation des textes?

Enfin, il y a ces monosyllabes, tels que *he*, *ho*, *ha* ou *hou*, dont la valence émotionnelle est évidente, mais difficile à cerner puisqu'elle peut aller de la souffrance au soulagement (G. PARUSSA, 208-10). Souvent, ils se trouvent en début d'énoncé où l'on rencontre également cet *et* qui, loin de servir de connecteur, est utilisé comme un marqueur d'émotion (S. HAKULINEN,

198). Voilà des indications utiles au spécialiste en train d'établir le glossaire d'une édition critique ou au collègue chargé de traduire en français moderne un texte du Moyen Âge finissant. Bref, même si les contributions ne sont pas toutes d'égale valeur scientifique, l'utilité du volume est indéniable. Par sa foisonnante richesse, il offre de multiples *stimuli* au chercheur qui prend le temps de parcourir l'ensemble plutôt que de s'en tenir à une seule étude, celle dédiée à l'œuvre ou l'auteur sur lesquels il est en train de travailler.

Jean-Claude Mühlethaler



PHILIPPE WALTER, *Ma mère l'Oie*. Mythologie et folklore dans les contes de fées, Paris (*Imago*), 2017, 300 p.

Pourquoi un médiéviste se plongerait-il dans une étude qui s'ouvre et se clôt sur les *Contes de ma mère l'Oie* de Perrault? Le titre, en tout cas, ne l'y incite guère. Mais P. WALTER précise d'emblée qu'il poussera «l'enquête jusqu'au Moyen Âge, voire avant» (7). Dans le sillage des travaux de Gilbert Durand et de Georges Dumézil, on nous offre ici une «étude croisée de la littérature médiévale et des contes» (11), autrement dit une lecture «verticale» (255) des textes, laquelle tient compte des différentes versions d'un récit, de manière à en dégager la richesse mythologique, souvent occultée sous un vernis chrétien et/ou courtois.

Philippe Walter travaille sur la longue durée, rapprochant des œuvres distantes dans le temps, mais aussi des œuvres issues d'aires culturelles éloignées; à l'horizon se profile l'espace indo-européen, même si les traditions celtiques – dont on ne saurait nier l'influence sur la littérature médiévale (surtout à ses débuts) – jouent un rôle particulièrement important dans la démonstration. L'oie est une créature mythique polymorphe, fée ordonnatrice des destinées (233-34): on en trouve certains traits chez Morgane, la Blonde Esmérée du *Bel Inconnu* ainsi que chez Pénélope dont le nom renvoie à l'oie et qui possède vingt de ces oiseaux (188). Le rite des vœux, que l'on connaît de la *Belle au bois dormant*, remonterait aux mythes gaulois dont les *Enfances Renier*, le *Roman d'Aubéron* et les *Otia imperialia* de Gervais de Tilbury ont gardé la trace (98s.); y fait encore écho le repas des fées dans le *Jeu de la Feuillée* du trouvère arrageois Adam de la Halle.

Le médiéviste trouvera donc dans l'étude de Philippe Walter de quoi nourrir sa propre réflexion. Reste à savoir s'il le suivra toujours dans sa pensée foisonnante, car les littéraires s'intéressent volontiers à ce qui distingue un texte des autres plutôt qu'ils ne se penchent sur les éléments qui les apparentent au-delà d'une intentionnalité et d'une figurativité divergentes. En plus, Philippe Walter esquisse parfois des pistes dont il ne semble pas vraiment convaincu. Ainsi, évoquant la célèbre scène du *Chevalier de la charrette* de Chrétien de Troyes, quand Lancelot trouve le peigne de la reine près d'une fontaine, il se demande: «Serait-ce le signe de sa soudaine métamorphose en oiseau?» (48). La réflexion, au conditionnel, reste au stade de l'hypothèse et son apport à une meilleure compréhension du texte demanderait à être étayé: quelle est la fonction de l'élément mythique (implicite) au sein du récit?

Autre exemple: Biatrix (dans le *Cycle des Lorrains*) «a sans doute (nous soulignons) été une femme-oiseau» (143), émule de la reine Berthe (au grand pied), célèbre fileuse comme l'est

Philomèle métamorphosée en oiseau. Si certaines associations peuvent aller de soi pour un fin connaisseur du folklore et des mythes, le littéraire moins versé en la matière aurait peut-être besoin qu'on lui rappelle (même s'il peut relire Ph. WALTER, *Arthur, l'Ours et le Roi*, 2002) pourquoi Uterpendragon «n'est autre que l'ours de la Chandeleur» (218) engendrant Arthur avec Ygerne, l'oie sauvage (comme l'indique son nom). Heureusement, le lien que Philippe Walter tisse entre Ygerne et Badebec (= bec perpétuellement ouvert), mère d'un fils velu comme un ours (Pantagruel), permet de mieux saisir l'enracinement des deux textes dans «une ancienne conception mythique» (183), de comprendre la présence de certains éléments figuratifs qui risqueraient de rester lettre morte.

La démarche comparative paraît particulièrement féconde, quand Philippe Walter s'attarde sur un texte. Dans la célèbre *Ballade des dames du temps jadis* de Villon, les indices convergent, qui lui permettent de conclure que Berthe (au grand pied), Bietris et Alis sont des variations sur une seule et même figure, celle de la fileuse (161). Grâce à ce «socle mythique» (190), le temps jadis acquiert une profondeur que «les neiges d'antan» (de l'année passée) ne laissent qu'entrevoir. Bien plus que le souvenir de statues qu'on aurait façonnées à Paris pendant un hiver très rigoureux (VERHUYCK 1993), la ballade véhicule un message de portée universelle qui transcende l'anecdotique. Un tel enrichissement de la lecture est moins perceptible ailleurs, ainsi quand nous sommes invités à passer d'une œuvre à une autre dans un jeu d'associations rapides. Confronté à des remarques trop allusives, le lecteur peine parfois à suivre le cheminement de la pensée critique. Quelles sont, par exemple, les données concrètes qui, aux niveaux figuratif et structurel, justifient d'écrire que «le bestiaire mythique que Gauvain affronte (dans la *Mule sans frein*) n'est pas sans rappeler le chaudron décoré de Gundestrup, autre chef-d'œuvre de l'artisanat celtique» (136)? On aimerait en savoir plus ...

Villon, mais surtout Rabelais sont des exemples privilégiés, quand il s'agit de retracer l'affleurement d'éléments mythiques dans une œuvre. Pour d'autres textes, il faut une érudition peu commune pour les déceler au sein d'un récit arthurien ou d'une chanson de geste. En refermant le livre de P. Walter, certains se demanderont si le public du Moyen Âge était en mesure de reconnaître par exemple le socle mythique des trois gouttes de sang sur la neige qui, dans le *Conte du graal*, plongent Perceval dans une rêverie amoureuse. Autrement dit: faudrait-il réunir dans une étude les témoignages de la «sensibilité mythique» (c'est-à-dire définir l'horizon d'attente) des lecteurs/auditeurs médiévaux pour convaincre les adeptes de «l'histoire littéraire ou celle des idées» (12), cantonnés dans leur spécialité, qu'une approche «pluridisciplinaire d'inspiration anthropologique» (11) ne se réduit pas à un «jeu de hasard» (11) générant des associations en liberté? ...

Le prologue du *Roman de Mélusine* de Jean d'Arras (évoqué pour la scène de l'envol et le statut de fée de Présine) offre l'exemple parlant d'une telle conscience folklorique, bien analysée par F. WOLFZETTEL, mais dont les travaux – surtout son *Conte en palimpseste* (2005), qui rejoint sur plusieurs points les réflexions de P. WALTER – sont étonnamment absents de la bibliographie. D'autres témoignages (comme les condamnations des croyances populaires par les clercs) confirment la possibilité d'implications mythiques dans les récits médiévaux, des *Lais* de Marie de France au *Perceforest* de David Aubert. La légitimité de l'approche mythocritique ne fait pas de doute; seulement, le chercheur se doit de prouver qu'il ne cède pas au vertige de

son érudition en analysant chaque fois les effets de sens liés à la présence d'un élément mythique dans un texte, surtout si celui-ci reste isolé.

Jean-Claude Mühlethaler



JEAN THOMAS, *Jules Ronjat entre linguistique et Félibrige (1864-1925)*. Contribution à l'histoire de la linguistique occitane d'après des sources inédites, Valence d'Albigeois (Vent Terral) 2017, 393 p.

Consacrée à la vie et à l'œuvre de Jules Ronjat, la présente étude est l'aboutissement d'une décennie de patientes recherches poursuivies par J. THOMAS dans la foulée de son travail sur la linguistique et le mouvement de la Renaissance occitane¹. Grâce à la perspective prosopographique adoptée, le lecteur y découvrira qu'au-delà de son œuvre majeure, la monumentale *Grammaire Istorique des Parlers Provençaux Modernes* bien connue des romanistes, Ronjat est un personnage fascinant, possédant des aptitudes et des connaissances d'une étonnante variété. C'est avec enthousiasme que Thomas a souhaité rendre hommage à cette diversité tout en insistant sur les deux centres d'intérêt majeurs du Dauphinois: d'une part son apport à la linguistique occitane, de l'autre son action au sein du mouvement félibrige. Plus généralement, la volumineuse correspondance éditée dans ce livre permettra au lecteur de glaner ça et là de nombreuses informations sur cette époque charnière dans laquelle vécut Ronjat et, plus particulièrement, sur les réseaux de circulation du savoir.

Le volume comporte deux volets: le premier (13-103) est formé de trois parties informatives agrémentées de portraits de famille, le second est entièrement consacré à l'édition annotée de la correspondance (quatrième partie, 105-347). Ces deux volets sont encadrés par une brève introduction (7-12) et d'une cinquième et dernière partie rendant hommage à l'œuvre poétique de Ronjat par la reproduction de quatorze poèmes en provençal (349-68). Une conclusion (369-72), une bibliographie (373-82) et un index onomastique (385-93) bouclent ce volume.

Précédée d'une introduction explicitant la méthode historiographique utilisée (7-12), la première partie intitulée *Une vie et une œuvre. Jules Ronjat (1864-1925)* (13-47) souligne l'importance du milieu viennois pour ce fils de notable et neveu d'un auteur d'un lexique patois francoprovençal. Né à Vienne, Ronjat grandira et fera des études de droit à Paris qu'il quittera à la fin du siècle pour s'installer dans sa ville natale, où il réside jusqu'à son exil à Genève en 1914. Républicain et fédéraliste, son engagement pour la cause publique ne se manifeste pas seulement par son action au sein du Félibrige, mais aussi par la participation à de nombreuses associations locales. Voyageur infatigable (il a parcouru l'Europe à bicyclette), musicien accompli, alpiniste, poète à ses heures, Ronjat est le type même de l'explorateur, linguiste de terrain à l'ouïe fine et ethnographe, esprit encyclopédique et observateur, autant d'orientations qui se reflètent du reste dans sa bibliographie.

La deuxième partie, *Jules Ronjat, fondateur de la linguistique occitane* offre un bref aperçu (49-75) de ses publications linguistiques. Il y a d'abord son ouvrage posthume, la *GIPPM*

¹ J. THOMAS, *Linguistica e renaissentisme occitan*, Toulouse 2006.

dédiée à M. Grammont et à Charles Bally et publiée grâce au concours de W. von Wartburg, d'E. Wiblé et de G. Millardet². Cette description des parlers de la langue d'oc³ reste à ce jour un ouvrage de référence, ce qui légitime le qualificatif de «fondateur de la linguistique occitane» attribué à son auteur par Thomas. Partisan de la réforme de l'orthographe, comme nombre de ses confrères de l'époque, Ronjat applique de façon systématique l'orthographe de Léon Clédat en français. En provençal, il utilise le choix graphique adopté par Mistral et le défend dans un petit traité d'orthographe félibréenne⁴. Enfin sa thèse complémentaire sur l'acquisition précoce du bilinguisme⁵ a été récemment remise à l'honneur dans le cadre des recherches sur l'intercompréhension⁶. Toujours dans le cadre de son apport à la linguistique, il faut compter les contributions à la publication d'ouvrages, ainsi que les collaborations ponctuelles au *GPSR* et au *FEW*. Et, ce n'est pas là son moindre titre de gloire, le nom de Ronjat figure dans la préface du *Cours de linguistique générale* de F. DE SAUSSURE, dont il a entièrement relu le manuscrit.

La troisième partie, *Une écriture multiple, une bibliographie éclectique* (77-103), tente d'établir une bibliographie complète de ses publications. Tentative délicate et semée de nombreuses embûches liées tant à la dispersion des écrits de Ronjat dans des revues ou des journaux français et étrangers difficiles d'accès qu'à l'utilisation des nombreux pseudonymes. Sont énumérées, mis à part ses propres ouvrages et ses contributions, les nombreuses revues dans lesquelles Ronjat a publié: parmi les revues de linguistique figurent le *Bulletin de la Société de linguistique de Paris*, la *Romania*, la *Revue celtique*, la *Revue de philologie française et de littérature*, le *Bulletin de dialectologie romane* et, *last but not least*, la *Revue des langues romanes*, dont il a été, avec Maurice Grammont, la cheville ouvrière, en fournissant des centaines de comptes rendus dans l'espace d'une vingtaine d'années (1905-1925)⁷.

² La *GIPPM* a été publiée en 4 tomes. 1: *Voyelles et diftongues*, 2: *Consonnes et phénomènes généraux*, 3: *Morphologie et formation des mots et notes de syntaxe*, 4: *Appendice: Les dialectes, Index*. Montpellier 1930, 1932, 1937, 1941.

³ Dans la liste des abréviations utilisées, Ronjat précise l'utilisation du terme provençal: «Prov. = provençal stricto sensu (parlers de la Provence proprement dite, i compris la marche nîmoise» et «Provençal, en toutes lettres, désigne le provençal lato sensu» (xi). Sujet de prédilection pour les historiographes, le cas de la dénomination des langues d'oc est exemplaire. Le terme occitan, devenu le terme générique en usage pour désigner l'ensemble des parlers d'oc, est lié à la fondation de l'Institut d'Estudis Occitans ou IEO en 1945. On se gardera cependant de confondre la dénomination linguistique avec la délimitation géographique: depuis le redécoupage administratif de 2015, l'occitan est parlé dans quatre des dix-huit régions françaises (1. Occitanie Pyrénées/Méditerranée, 2. Provence-Côte d'Azur, 3. Nouvelle Aquitaine, 4. Auvergne Rhône-Alpes) ainsi que dans un certain nombre de territoires au-delà des frontières de la France.

⁴ *L'ourtougràfi prouvençalo*. Pichot tratat a l'usage di Prouvençau, Avignon 1908.

⁵ *Le développement du langage observé chez un enfant bilingue*, Paris 1913. On consultera avec profit l'excellente réédition du livre, enrichie de commentaires et d'annotations de P. ESCUDÉ, Frankfurt am Main 2014.

⁶ P. ESCUDÉ a édité les actes d'un colloque consacré à ce sujet. *Autour des travaux de Jules Ronjat (1913-2013)*. Unité et diversité des langues. Théorie et pratique de l'intercompréhension, Paris 2016.

⁷ Pour une analyse du rôle de Ronjat dans la *RLaR*, cf. l'article de J.-C. BOUVIER, «Jules Ronjat et la *Revue des Langues Romanes*», *RLaR* 105 (2001): 491-502.

Dans le domaine du Félibrige, Thomas dénombre une dizaine de revues félibréennes qui comportent des notices de Ronjat, signées sous divers pseudonymes (Felibre di Lausetto, Bou-soun de Vergno ou encore Guigue Talavernai) dans une période allant de 1894 à 1914. Il assure par exemple la rubrique «Crounico felibrenco» de l'*Armana prouvençau* (1903-1909) et contribue régulièrement à *Vivo Prouvenço!* jusqu'à son départ pour la Suisse en 1914. C'est dans cette dernière revue qu'il s'expliquera sur son éloignement du Félibrige en août 1910⁸. Sa passion du voyage quant à elle l'amènera à consigner ses impressions dans le *Bulletin de la Société géographique de Lille*, dans l'*Annuaire du Club alpin français*, dans l'*Annuaire de la Société des touristes du Dauphiné* ou encore dans la *Revue alpine*. Enfin le *Journal de Vienne* et le *Bulletin des amis de Vienne* sont autant de témoignages de son inlassable engagement pour sa ville natale, ancienne capitale des Allobroges, comme il l'écrit à Charles Bally en 1917⁹.

Le second volet du volume contient l'édition de la correspondance¹⁰ (105-347) annotée et commentée avec onze félibres (107-279) et avec six linguistes et philologues (280-347). Plus de la moitié de la correspondance avec des félibres est adressée à Mistral: les 95 lettres (1893-1910) conservées au Musée Mistral à Maillane contiennent une foule de renseignements sur l'organisation et la vie du mouvement félibréen dans lequel Ronjat s'est investi corps et âme pendant vingt ans, d'abord au sein de l'*Escolo parisenco dóu Felibrige* (1892-1899) dont, une fois président (1896), il évincera Charles Maurras, puis comme *baile* (de 1902 à 1909) aux côtés de son ami le *capoulié* Pierre Devoluy. On apprend par exemple que, dès 1896, le Dauphinois est en contact avec August Bertuch (l'oncle de sa future épouse et traducteur de *Mirèio* en allemand) et que, suite à la publication dans l'*Aiòli* (17. 5. 1896) de sa traduction en provençal du poème sursilvan *Il pur suveran* de Gian Antoni Huonder¹¹, Ronjat sert de messenger de Caspar Decurtins auprès de Mistral. À partir de 1897 (lettre 27 à Mistral), il est question du chansonnier provençal dont Ronjat, soumettant régulièrement les textes et même la partition au Mèstre (cf. lettres 33, 34, 40, 43, 44, 45, 47, 48, 49, 53, 55) s'occupe dès 1893 et qui paraîtra finalement en 1903¹².

On trouvera dans la correspondance avec les linguistes la confirmation que Ronjat était un savant reconnu et apprécié de ses pairs: ses destinataires sont Antoine Meillet et Mario Roques

⁸ P. MARTEL, *Les félibres et leur temps*. Renaissance d'oc et opinion (1950-1914), Pessac 2010: 525 reproduit le réquisitoire que Ronjat adresse aux adhérents du Félibrige, dont l'inaction l'exaspère. Dans *Vivo Prouvenço!* juillet-octobre 1913 «Souveni d'i a vint an», Ronjat reviendra une dernière fois sur son engagement félibréen.

⁹ Cf. A.-M. FRYBA-REBER/J.-P. CHAMBON, «Lettres et fragments inédits de Jules Ronjat adressés à Charles Bally (1912-1918)», *CFS* 49 (1995-96): 48.

¹⁰ Dans les cas suivants, il s'agit de rééditions: cinq lettres à Valère Bernard (1908-1909), sept à Prosper Estieu (1901-1908) et seize à Arsène Vermeuouse (de 1894 à 1908) ont été éditées une première fois dans la *RLaR* 110 (2006): 473-506. Les treize lettres à Léon Teissier (1911-1921) se trouvent dans la *RLaR* 119 (2015): 463-81. Quant aux cinq lettres à Hugo Schuchardt, elles ont paru dans la *RLiR* 75 (2011): 191-201.

¹¹ On consultera à ce propos le mémoire de licence inédit de B. BERTHER, *L'Idée latine du Félibrige et la Renaissance romanche 1854-1914*. La fonction des traductions entre l'occitan et le romanche, Université de Zurich, et son résumé in: ID, «Gl'interess dils Romontschs sper la mar per ils Romontschs sin las alps», *AnSR* 123 (2010): 47-79 (<https://www.e-periodica.ch/cntmng?pid=ann-001:2010:123::409>).

¹² *Lou cansounié provenço adouba pèr l'Escolo parisenco dóu Felibrige*, Avignon 1903.

à Paris, Edouard Naville, Eugène Ritter et Albert Secheyay à Genève, enfin Hugo Schuchardt à Graz. Pourquoi alors le parcours universitaire de Ronjat s'est-il limité à un «cours libre» à Lyon (1913-1914)¹³ et à des charges de cours à Genève de 1915 à 1925¹⁴ ? La question reste pour l'instant en suspens, de même que l'énigme de sa formation linguistique, comme le remarque justement Thomas (50-51).

Le long et patient travail de reconstitution à partir d'archives n'aurait pas dû dispenser l'auteur d'une relecture serrée de la rédaction et de la présentation. Tout en reconnaissant l'importance du travail accompli par Thomas, on regrettera la présence d'innombrables coquilles (que nous renonçons à énumérer), de redites (par ex. à propos de l'excursion dans les Grisons, p. 29 et 49), de simples inadvertances (par ex. «*Cours général de linguistique*» p. 51 ou «Hugo von Schuchardt» p. 82 et suivantes, «Institut des patois de la Suisse romande» p. 198 N466) ainsi qu'un style narratif qui pêche trop souvent par l'absence de précision: impossible, par exemple, de connaître la date de son «entrée en Félibrige» (18) sans avoir sous la main le numéro de *Vivo Provenço!* de 1907 dans lequel Ronjat se souvient du moment décisif de sa lecture de *Calendal* à Cassis. On ignore si cette découverte a eu lieu la même année que sa rencontre avec Mistral (1893). C'est trop souvent au lecteur de débrouiller les fils de l'écheveau chronologique (ce que nous nous sommes efforcée de faire dans ce compte rendu). Signalons enfin l'omission surprenante dans la bibliographie du nom de P. ESCUDÉ, auteur de la réédition du *Bilingue* de Ronjat.

En conclusion, on reconnaîtra à J. Thomas le mérite de nous faciliter l'accès à une importante partie de la correspondance de cette personnalité originale et aux intérêts multiples, qui s'est tout particulièrement passionnée pour les dialectes méridionaux et le fonctionnement de la langue en général. On souhaite aux études ronjatiennes un bel avenir.

Anne-Marguerite Fryba-Reber



BERNHARD PÖLL, *Französisch ausserhalb Frankreichs. Geschichte, Status und Profil regionaler und nationaler Varietäten*, Berlin (de Gruyter) 2017, 170 p.

Nach fast 20 Jahren (1998-2017) erscheint das Standardwerk von Bernhard PÖLL *Französisch ausserhalb Frankreichs* in aktualisierter Form in der 2. Auflage, wieder in der Reihe der Romanistischen Arbeitshefte bei de Gruyter. Es richtet sich speziell an deutschsprachige und

¹³ Le *Journal de Vienne* n° 98 du 6 décembre 1913 annonce un cours sur les parlers de la région lyonnaise et leur littérature. «Ce cours comprendra une dizaine de leçons. Voici un résumé du programme: Caractères essentiels des parlers de la région lyonnaise; explication historique de leur formation; raisons de leur faible productivité littéraire; Serments de Strasbourg, le plus ancien monument écrit de nos parlers; XIII^e siècle, œuvres de Marguerite d'Oin; abandon des patois par les classes de la population considérées comme supérieures; la littérature à l'époque moderne; intérêt de l'étude des parlers populaires pour la linguistique générale. Le cours de M. Ronjat sera public; aucune formalité préalable n'est requise pour y assister. La première leçon aura lieu le mercredi 10 décembre à 4 heures ¼, amphithéâtre Quinet (entrée à la tête du pont de l'Université)».

¹⁴ Les cours sont répertoriés dans FRYBA-REBER/CHAMBON (1995-96): 55-56.

deutsch verstehende Studierende, welche sich für «Geschichte, Status und Profil regionaler und nationaler Varietäten» (so der Untertitel) des Französischen interessieren. Auf 174 Seiten wird dazu eine übersichtliche und gleichzeitig ausführliche Dokumentation geboten, welche sich auf die klassischen Publikationen der romanistischen Forschung, aber auch auf eine reiche rezente Bibliografie sowie Angaben zu empfehlenswerten digitalen Quellen stützt. In Arbeitsaufträgen können die Kapitelinhalte dann jeweils noch vertieft werden.

Der Autor hat sich bewusst auf zentrale und überschaubare Bereiche der Frankophonie (aus sprachwissenschaftlicher und nicht aus literaturwissenschaftlicher Sicht) beschränkt, ohne den Anspruch auf ein all umfassendes Werk und die Behandlung aller geografischer Zonen weltweit zu erheben. Dies ist seinem Zielpublikum geschuldet, denn er wendet sich hauptsächlich an Leser, die sich zum ersten Mal mit dem Thema befassen. Dennoch räumt er auch der Darstellung von Dynamik und Komplexität von sprachlicher Entwicklung ganz dezidiert Platz ein, z.B. bei der Beschreibung von Situationen des Sprachkontakts in Afrika, wo sich «die Überlagerung immer wieder neu vollzieht» (14).

Nach einem Einstiegskapitel, in welchem die sprachlichen und sozialen Veränderungen rund um die französische Sprache und ihre Sprecher der letzten beiden Jahrzehnte besonders herausgestellt werden, befassen sich die darauf folgenden mit der Definition der Begriffe *Frankophonie* und *frankophon*, der Erklärung der Problematik im Bereich des regionalen Französisch und einer Typologie der frankophonen Gebiete, letzteres mit einer kritischen Endbemerkung, welche darauf hinweist, dass in den meisten Veröffentlichungen immer noch die europäische Standardvariante als normative Ausgangsbasis angesehen wird und den anderen Ausprägungen nicht genug Autonomie zugesprochen bzw. Anerkennung zuteil wird.

Das 5. Kapitel behandelt dann die Schweiz, das Aostatal, Belgien und Luxemburg als Beispiele für die europäische Frankophonie ausserhalb Frankreichs. Die Darstellung ist im Allgemeinen sehr präzise und einfühlsam (so Zitate mit Beibehaltung der regionalen Schreibweise für die Schweiz auf p. 29). Zahlreiche Beispiele illustrieren die Sachlage, bei einigen könnten die etymologischen Angaben noch vertieft werden: *bancomat* könnte z.B. auch auf einen Germanismus zurückzuführen sein (39) und die Angabe von *pruneau* als Regionalismus der ebenfalls sehr regional begrenzten *quetsche* ist nicht unbedingt einsichtig. *Septante* und *nonante* sind bei bestimmten Berufsgruppen in Frankreich weiterhin auch in der Aktualität im Einsatz, so z.B. bei den Holzfällern, die dadurch lebenswichtige Verständnisfunktionen unterstützen. Für das Aostatal hätte eine Angabe zu den Veröffentlichungen von M. CAVALLI eine weitere Bereicherung dargestellt, da sie sich ausgiebig mit den edukativen Aspekten der dortigen Mehr- und Vielsprachigkeit beschäftigt hat. Die sehr komplexe Sprachökologie von Luxemburg wird nur teilweise erfasst, gerade in Bezug auf die jüngsten Entwicklungen im Erziehungssystem und in der Gesellschaft. Das Sprachengesetz von 1984 vermeidet bewusst die Verwendung des Begriffs der Amtssprachen oder *langues officielles*, auch wenn dies manchmal in Quellen so zitiert wird. Auch die Beispiele aus dem lexikalischen Bereich sind nicht unbedingt repräsentativ oder stellen wiederum Kombinationen von Regionalismuspaares dar: *salade de blé* – ‘*doucette*’ anstelle des wohl etwas weiter verbreiteten Begriffs der *mâche* für den Feldsalat.

Die amerikanische Frankophonie in ihren diversen Ausprägungen wird im 6. Kapitel dargestellt, mit Schwergewicht auf Québec, gefolgt von einer kurzen Darstellung Acadiens und Ontarios (hier unter besonderer Berücksichtigung der Kontaktsprachen, welche sich dort ent-

wickelt haben wie *chiac* oder *michif*). Louisiana und die Neu-England-Staaten werden vor allem wegen ihrer historischen Bedeutung erwähnt, auch wenn sich die Position des Französischen dort immer stärker abschwächt. Auch hier sind vor allem die vielfältigen Sprachkontaktphänomene für den Beobachter sehr interessant.

Das 7. Kapitel schliesslich befasst sich mit dem Französischen in Afrika und behandelt Schwarzafrika und den Maghreb als zwei zentrale Teilbereiche davon. Andere Gebiete wie das insuläre Afrika mit Madagaskar oder den Seychellen und Mauritius sowie La Réunion, das ja politisch zu Frankreich gehört (wie auf p. 3 erwähnt), aber sicherlich geografisch auch Bezüge zu seiner direkten Umgebung aufweist, sind auf dem begrenzten Raum des Buches verständlicherweise nicht aufgenommen worden, ebenso wenig wie ehemals frankophone Gebiete auf dem asiatischen Kontinent oder in Ozeanien. In der kurzen Erwähnung des 5. Kontinents (3) könnte man *polynesisch* durch *austronesisch* oder *polynesisch und melanesisch* ersetzen, denn die polynesischen und die melanesischen Zweige der austronesischen Sprachfamilie sind im Pazifikraum in gleicher Stärke dem Sprachkontakt mit dem Französischen ausgesetzt.

In bewundernswerter alleiniger Autorschaft und unter Berufung auf zahlreiche lokale, regionale und internationale Quellen hat B. PÖLL wieder ein sehr lesenswertes Werk geschaffen, welches sicher zahlreichen zukünftigen Generationen von Studenten und Forschern als Ausgangsbasis dienen wird.

Sabine Ehrhart  <https://orcid.org/0000-0001-9296-8016>



MARIE-MADELEINE BERTUCCI (ed.), *Les français régionaux dans l'espace francophone*, Frankfurt (Lang) 2016, 251 p. (*Sprache, Mehrsprachigkeit und sozialer Wandel* 25)

Der Sammelband umfasst Studien zum Thema «français régional», die auf ein 2012 in Paris abgehaltenes Kolloquium zurückgehen. Eingeleitet wird er durch ein Vorwort von H. WALTER (9-10) und die Präsentation durch die Herausgeberin (11-13). Die eigentlichen Beiträge sind drei Themenbereichen zugeordnet worden: «Les français régionaux: un statut problématique» (15-114), «Quelle place pour les formes régionales dans un contexte mondialisé?» (115-69) und «Vers une didactique contextualisée en situations plurilingues» (171-220). Ein Nachwort von R. CHAUDENSON (223-32), die Kurzbiographien der Beiträger (233-37) sowie ein Autoren- (239-44) und terminologischer Index (245-51) beschließen den Band. Ein Großteil der 14 Aufsätze befasst sich mit Varietäten außerhalb von Frankreich, im Vordergrund steht eher die theoretische Reflexion über Regiolekte als deren konkrete Beschreibung.

P. BLANCHET (17-30) steuert einen wissenschaftshistorisch orientierten Aufriss der Betrachtung der Regiolekte bei, der den Bogen von der normativen Sicht des 19. Jahrhunderts über die dialektologisch und strukturell inspirierte Herangehensweise schlägt und vor allem die Relevanz der neueren soziolinguistischen Theoriebildung hervorhebt. Die im Titel angesprochenen Auswirkungen auf eine «didactique de la pluralité des pratiques du français» bleibt mit zwei Seiten allerdings recht wenig konkret und begrenzt sich neben einigen bibliographischen Verweisen auf die von polemisierenden Elementen nicht freie Kritik an der normorientierten, monozentrischen Praxis des Sprachunterrichts.

T. BULOT (31-44) beschäftigt sich mit dem Cauchois als Ausprägung der «langue [!] normande» [30] – dessen Status als Regiolekt («français régional») oder französisierter Subdialekt («normand francisé») offen gelassen wird –, und dies aus sprachpolitischer Warte. Der Aufsatz, der eine Zusammenschau früherer Beiträge ist¹, entwirft nicht ohne einiges an terminologischem Aufwand eine sprachpolitische Systematisierung, die durch die Protagonisten (Sprecher und Institutionen), die Perspektive (Sprache als Objekt oder Identitätsfaktor) sowie eine triadische Schematisierung der sprachpolitischen Prozesse (sprachpolitischer Dirigismus oder Liberalismus oder Kooperation von Sprechern und Institutionen) charakterisiert ist. Deren praktische Umsetzung bleibt spärlich und beschränkt sich im Wesentlichen auf die Reproduktion einiger aus einer Umfrage herrührender Sprecher-Zitate zur Einschätzung des Cauchois.

Muss man, wie der Verfasser es tut, Heidegger oder Heraklit bemühen, um die Frage zu beantworten, die D. DE ROBILLARD im Titel seines Beitrages (45-57) aufwirft: «Quelles «langues» sont les «français régionaux»»? Vielleicht nicht unbedingt, jedenfalls wenn dies vorrangig der Polemisierung gegen die fachimmanente Lexikographie oder die Korpuslinguistik dient und stattdessen recht allgemein eine sprecherzentriertere Vorgehensweise propagiert wird.

In dieselbe Kerbe schlägt R. TIRVASSEN (59-74). Ausgehend von der Kritik an der lexikographischen Strategie der Elaboration differentieller Inventare von «Regionalismen», die als «unilatérale et monolithique» (70) verdammt wird – die Gegner sind hier nicht nur aus der traditionellen Dialektologie erwachsene Forschungsbeiträge, sondern auch eine zu restriktive sozio- und pragmlinguistische Herangehensweise –, favorisiert der Autor letztlich eine rein *parole*-orientierte Beschreibung, deren Gegenstand Interferenzen, okkasionelle Wortbildungen und Lehnübersetzungen oder Formen sprachlicher Unsicherheit sein sollen.

Eine informative Übersicht über Strategien der Aufwertung des Französischen in Louisiana steuert A. VALDMAN bei (75-87), der kurz die Sprachsituation und Phänomene der Sprachvariation sowie des Sprachkontakts Französisch-Englisch anreißt, bevor er am Beispiel der Orthographie die Frage nach der Norm im Spannungsfeld von Adaption an die Frankophonie oder eigenständiger Entwicklung aufwirft. Zuletzt werden (vorrangig aus dem universitären Bereich stammende) Maßnahmen zur Förderung des Louisiana-Französischen sowie Probleme des schulischen Unterrichts behandelt. Mit A. BOUDREAU (89-100) tritt das Kanadafranzösische in den Vordergrund. Zwar wird im Titel speziell die «Acadie» thematisiert, de facto indessen vermittelt die Verfasserin ein generelles Referat, dass vornehmlich die Sprachideologien zwischen einerseits normativer Betrachtung oder (negativer) Wertung des englisch-französischen Bilinguismus sowie andererseits Sprachausbau und positiver Einschätzung summarisch darstellt. Die Schlussfolgerungen sind wenig originell: trotz der Persistenz des normativen Diskurses lässt sich eine zunehmende Aufwertung des Kanadafranzösischen ausmachen und im Zeitalter der Globalisierung sollte gerade diese Variation gefördert werden.

Zu guter Letzt nimmt M. FRANCARD in seinem Forschungsreferat Probleme von Norm und Französischunterricht in Belgien unter die Lupe (101-14). Er weist zunächst Beurteilungen zurück, die im «Belgienfranzösischen» eine nationale Varietät sehen wollen und kritisiert die

¹ Was mit sich bringt, dass man manche Textpassage und manches Schema textgetreu andernorts nachlesen kann, cf. z.B. ID: «Dominance, glottopolitique et pratiques d'enquête: Modéliser les pratiques de langues en zone d'Oïl», *Moderne Sprachen*, 48/2 (2004): 59-74.

mancherorts vorgenommene Zweiteilung in Brüsseler und wallonisches Französisch, an deren Stelle er eine differenzierte Sicht setzen möchte. Auch wenn die traditionelle, durch die Ausrichtung am Pariser «bon usage» gekennzeichnete Normkonzeption in jüngerer Zeit durch die Öffnung auf endogene Normen erweitert worden ist, so hat dies in der Praxis nur begrenzte Auswirkungen. Schließlich wirft Francard die Frage auf, welches Französisch in Belgien unterrichtet werden soll und wie dies zu geschehen hat. Er plädiert für eine moderate Pädagogik, die die Belgizismen nicht offensiv unterrichten soll, sie jedoch benennt und in ihrer kommunikativen Funktion in Auseinandersetzung mit sonstigen Varietäten diskutiert, um so zu einer realistischen, nicht von herkömmlichen (Vor-)Urteilen geprägten Betrachtungsweise zu gelangen.

Der zweite Themenblock befasst sich laut Titel mit dem Stellenwert der Regiolekte in einer globalisierten Welt. Tatsächlich aber spielt die «mondialisation» an sich kaum eine Rolle, sondern es wird auf diverse zumeist theoretische Probleme primär überseeischer Regiolekte eingegangen. Basierend auf Sprachmaterial aus Kamerun, gleichwohl generalisiert ausgerichtet ist der Beitrag von V. FEUSSI (117-28), der die traditionelle Dialektik von Zentrum und Peripherie ebenso wie die plurizentrische Perspektive in der Erforschung der Regiolekte ablehnt und an ihre Stelle einen sowohl dynamischen wie individualistischen Ansatz («expériences particulières» [123]) setzt, der die Bedeutung des sozialen (politischen, ökonomischen etc.) Umfelds und der interindividuellen Relationen unterstreicht. Ob man nun den eingebürgerten Terminus *Regiolekt* durch den vom Autor selbst geprägten, letztlich nirgends konzise definierten Terminus *alterlecte* (122 et passim) ersetzen muss, sei dahingestellt, genauso wie die Frage, ob dieser stark individualistische Zugang, der regionale Varianten einzig als das Konstrukt von Individuen in der Interaktion sieht, wirklich zielführend ist. Auf alle Fälle ist es die konkrete Ausgestaltung, die man hinter manchmal sehr blumigen Formulierungen vermisst (z.B. in Bezug auf ein Wörterbuch des Kamerunfranzösischen: «le choix des entrées du dictionnaire relèverait d'expériences, de regards singuliers, de sensibilités à expliciter» [121]).

Einen allgemein gehaltenen Einblick in die Stellung des «français régional» auf Haiti vermittelt D. FATTIER (129-40). Eingangs skizziert er summarisch die Sprachverhältnisse der Insel, um in der Folge hauptsächlich die Wichtigkeit der Literatursprache sowie des Kreolischen als «Archiv» namentlich der älteren Regionalismen zu betonen. Den Abschluss bilden einige Anmerkungen zur Rolle des Regiolekts im Sprachunterricht, die in der Kürze notgedrungen recht unspezifisch bleiben.

C. PAULEAU, seit langem als Expertin in diesem Spezialgebiet ausgewiesen, referiert über den Wortschatz des regionalen Französisch in Neukaledonien (141-54). Nach einer Einführung in Sprachsituation und Status des Französischen gibt sie eine übersichtlich gegliederte Liste von Beispielen, verweist auf die diaphasische Variation (der hier die soziolinguistische Begrifflichkeit der Trias Akrolekt – Mesolekt – Basilekt aufgestülpt wird) und auf diastratisch-diachronische Variationsphänomene, die als Elemente eines Kontinuums gedeutet werden. Ein paar isolierte Bemerkungen zum Schluss schließen den Rahmen zum Thema Globalisierung, beispielsweise die Beobachtung, dass selbige das Vordringen des Standardfranzösischen fördert.

Anders als ihre Vorgänger befasst sich der letzte Aufsatz dieses Themenbereichs mit einer regiolektalen Fachsprache in der europäischen Frankophonie: B. TURPIN (155-69) systematisiert die Spezifika der Bergbausprache Nordfrankreichs – und man kann hinzufügen, dass dies

der einzige Beitrag des Buches ist, der nicht theoriebetont ist, sondern eine größere lexikalische Datenmenge präsentiert. Selbige wird historisch aufgeschlüsselt, wobei allerdings die Autorin durchgängig den Fehler begeht, auf die «etimologia remota» zu rekurrieren anstatt die unmittelbare Etymologisierung zu wählen, so wenn *crochette* ‘petit marteau en pointe’ direkt auf fränkisch **krok* zurückgeführt wird. Einen weiteren Schwerpunkt bildet die Untersuchung der reichhaltigen semantischen Kreativität, die Bildbereiche des metaphorisch motivierten Bedeutungswandels herausarbeitet.

Der abschließende Themenbereich ist didaktischen Fragestellungen gewidmet. Eingeleitet wird er durch einen Beitrag von M.-M. BERTUCCI (173-85), der zahlreiche Fragen kurz anschnidet: die Definition von «français régional», das Normkonzept, die Rolle von Sprechergemeinschaften, Erscheinungsformen der sprachlichen Unsicherheit etc. – nur die Reflexion über die im Titel erwähnten «politiques linguistiques-éducatives» (178s.) ist wenig substantiell und bleibt auf ein Plädoyer begrenzt, auf der Basis eines plurizentrischen Sprachmodells regionale Varietäten in den Französischunterricht zu integrieren.

V. FILLOL beschäftigt sich mit den Konsequenzen der sprachlichen Diversität im Schulsystem Neukaledoniens (187-99). Nach Ausführungen zur Sprachensituation, der Dominanz des Französischen im Unterrichtssystem und der daraus resultierenden Benachteiligung der autochthonen Sprachen entwirft die Autorin weniger greifbare didaktische Vorschläge als vielmehr einen Forderungskatalog für eine Neuorientierung der Schul- und Sprachpolitik.

J. DAVID (201-20) fragt im Titel seines Aufsatzes nach dem Stellenwert der sprachlichen Variation im Französischunterricht, vergleicht aber danach nur die Behandlung selektiver variationeller Phänomene in vier ausgewählten Grammatiken, darunter die Standardwerke von Wilmet und Riegel/Pellat/Rioul. Dass er zu guter Letzt für eine stärkere Berücksichtigung variationeller Sprachmerkmale plädiert, vermag nicht zu verwundern.

An das Ende ist als «Postface» eine Abhandlung eines Altmeisters gesetzt worden. R. CHAUDENSON (223-37) skizziert, durchaus persönlich gefärbt, Tendenzen der Erforschung der Regiolekte und wendet sich hierbei vor allem gegen die seiner Meinung nach vorherrschende Überbetonung lexikalischer Fakten.

Wie soll man den Band beurteilen²? Wer konkrete Beiträge zu regionalen Varianten sucht, wird sicher enttäuscht sein, denn einzig die Untersuchung von Turpin geht in diese Richtung. Manche Beiträge, so Pauleau, sind resümierender Natur und können somit nicht unbedingt grundsätzlich Neues erbringen beziehungsweise sie vermitteln, so Valdmann oder Fattier, Einblicke in nicht jedem Leser hinsichtlich der dortigen regiolektalen Situation vertraute außereuropäische Gebiete. Der erste Themenblock ist durch die Diskussion theoretischer Gesichtspunkte gekennzeichnet. Seit dem Kolloquium von Dijon (veröffentlicht in *TraLiLi* 15/1, 1977), das für Frankreich eine Wiederbelebung der theoretischen und praktischen Beschäftigung mit den «français régionaux» markiert, ist in gut vier Jahrzehnten nicht wenig an Tinte geflossen, um diverse Aspekte der europäischen und außereuropäischen Regiolekte präziser und diffe-

² Formal ist er gut gemacht, nur wenige Flüchtigkeitsfehler sind aufgefallen: *des parlars picard* [12], *français régional du Provence* [27], *triviaux*, *Mais* [52], *choseque* [53], *beziehungen* [87], *étonnement reconduits* [118], *arrivant* [141]. Auch die Vergänglichkeit des Internets spiegelt sich zumindest einmal wider: die Seite <http://etounou.free.fr> [120] kann nicht mehr aufgerufen werden.

renzierter zu analysieren, so dass man unterstellen könnte, dass der Raum für methodische Innovation erschöpft sein sollte. In der Tat haben sich zwischenzeitlich manche Konzepte grundlegend gewandelt. Während 1977 noch Forscher wie Straka oder Tuaille ein monozentrisches Modell (mit Paris als normgebendem Zentrum) verfochten, setzt sich in neuerer Zeit, vertreten durch Pöll und andere, eine polyzentrische Sicht durch. Hier wird nun noch einen Schritt weitergegangen. Autoren wie Robillard, Tirvassen oder Feussi propagieren letzten Endes einen idiolektalen Zugang, der die unbegrenzte Vielfalt sprachlicher Produktionen des einzelnen Sprechers in der ebenso diversifizierten Interaktion mit den Angehörigen seiner Sprechergemeinschaft in den Vordergrund rückt. Dass dabei gegen strukturelle, dialektale oder monozentrische Ansätze polemisiert wird, so wenn Feussi manchen seiner Vorgänger zum Vorwurf macht, die «Abweichungen» vom «français de référence» als «productions <anormales>» (118) zu konzipieren, gehört wohl zum angestrebten innovativen wissenschaftlichen Diskurs. Als theoretisches Postulat mag dies vertretbar sein, praktisch hingegen wirkt es wie ein Arbeitsbeschaffungsprogramm für Linguisten und vielleicht ist es schon die auf wenig konkretem Sprachmaterial basierte Argumentation, die gewisse Zweifel an der Effizienz dieses Konstrukts aufkommen lässt. Recht vage bleiben alle didaktisch ausgerichteten Beiträge, die eher globale Forderungen nach einer ausgewogenen Integration sprachlicher Variation im Schulunterricht erheben anstatt konkrete didaktische Strategien zu entwickeln. Alles in allem hinterlässt der Sammelband so zumindest in der – teilweise auch recht terminologieverliebten – Theorie-Lastigkeit und geringen konkreten Fundierung einen gemischten Eindruck.

Joachim Lengert  <https://orcid.org/0000-0003-2234-4210>

Iberoromania

VERÓNICA BÖHM, *La imperfectividad en la prensa española y su relación con las categorías semánticas de modalidad y evidencialidad*, Berne (Peter Lang) 2016, 621 p. (*Potsdamer Linguistische Untersuchungen / Recherches Linguistiques à Potsdam* 19)

Conforme a su título, esta obra examina el pretérito imperfecto, la forma *cantaba*, en la prensa española. Así, el lector avezado reconoce de inmediato el caso de que se va a ocupar la autora: el uso de *cantaba* en el género periodístico para expresar acciones con inicio y final, en casos en que normalmente se esperaría la forma *canté*. Un ejemplo de ese uso figura en la p. 27: «Horas más tarde *se apropiaban* de la autoría la Yihad y la Yamaa de la Justicia Internacional». La autora se propone analizar esos usos secundarios de la imperfectividad, que difieren radicalmente del uso canónico de la forma *cantaba*, desde la perspectiva de la modalidad epistémica y la evidencialidad. No obstante, la autora no se limita a dichos usos, sino que realiza también un análisis de los usos canónicos de este tiempo verbal. El tema central del libro es la aspectualidad. Esta se examina desde una perspectiva amplia, que abarca el aspecto gramatical y léxico (*Aktionsarten*), las distintas perífrasis verbales, adverbios, etc.

La obra es una tesis doctoral. Este punto de partida hace que la autora pretenda presentar y discutir los conceptos en torno al tema con mucho esmero, para mostrar su adecuada familiarización con la base teórica. Por ello, en algunos lugares, el lector no integrante del comité evaluador de la tesis puede preguntarse, por ejemplo, si es necesario dedicarle tantas páginas

al aspecto en ruso. No obstante, justo gracias a este enfoque, el libro tiene un valor indudable como obra de consulta útil para estudiantes e investigadores de la sintaxis verbal española, ya que ofrece una perspectiva más amplia sobre las nociones de aspecto y aspectualidad. Para quien se ocupe de la aspectualidad es importante conocer sus realizaciones en otros idiomas, como es el caso de los eslavos.

El libro tiene una bibliografía amplia, si bien, en ocasiones, se puede observar en la autora una ligera tendencia a concentrarse demasiado en lo propuesto por determinados autores y a presentar pormenorizadamente interpretaciones y agrupamientos hechos por estos, en lugar de tomar la suya. A veces, la estructura del libro tampoco es del todo óptima, y presenta cierto solapamiento: por ejemplo, en la p. 112 hay un apartado sobre la aspectualidad en español, aunque más tarde (155s.) hay un capítulo entero dedicado a este tema. Además, la división del texto, en determinados puntos, en apartados de incluso cinco niveles de anidación puede dificultar la percepción de la estructura del libro como conjunto por el lector. Por otro lado, es muy desafiante – si no imposible – crear una presentación del todo coherente sobre un tema tan multifacético como el estudiado.

En el capítulo titulado Introducción, la autora presenta el problema de la investigación, sus objetivos, el marco teórico y metodológico, la estructura del trabajo y la selección del corpus. Le sigue un capítulo (número 1) dedicado al propio concepto de aspecto y al origen histórico de los términos usados hoy día, así como la posición del aspecto en la gramaticografía española. No obstante, en relación con este último punto, nos planteamos la siguiente duda: En las p. 78-79, la autora reproduce la interpretación de G. TIRADO Y H. DEL PINO 2002: 28-31 sobre las tres principales tendencias que existen en el estudio del aspecto en español. Apoyándose en lo señalado por dichos autores, la autora llega a una conclusión que entendemos un tanto errónea sobre la postura de ROJO («Temporalidad y aspecto en el verbo español», *LEA* 10/2 (1988): 195-216) acerca del carácter de la diferencia entre una situación terminada y una situación no terminada. En efecto, más abajo, ROJO 1988: 209-11 interpreta la oposición entre *llegué* y *llegaba* como exclusivamente temporal y ve los significados aspectuales como secundarios, derivados de los temporales. En nuestra opinión, la existencia de este enfoque temporalista sobre el verbo español debería mencionarse en lo expuesto en la p. 78. Si bien se menciona más tarde (250-53), llama la atención que la autora no mencione en ese mismo contexto ninguna obra de A. Veiga, conocido, junto con G. Rojo, como otro de los dos principales representantes españoles del enfoque temporalista. Por ejemplo, VEIGA («*Co-pretérito*» e «*irreal*»/«*imperfecto*» o «*inactual*»). El doble valor de *cantaba* en el sistema verbal español, Lugo 2008) está dedicado precisamente a la forma *cantaba*, tratada por la autora en las páginas mencionadas.

El capítulo 2 trata sobre la aspectualidad como categoría semántico-funcional. Contiene una introducción a la aspectualidad eslava, con el ruso como ejemplo. En el mismo capítulo se presenta también el aspecto en alemán. Consideramos la inclusión de estos temas como un aporte importante, porque da acceso al lector a un área no necesariamente conocida por todos los hispanistas.

El capítulo 3 está dedicado a la aspectualidad en la lengua española. Felicitamos a la autora por tratar extensivamente el valor aspectual progresivo de <estar + gerundio>, no incluido en el modelo aspectual de KLEIN («The present perfect puzzle», *Language* 68 (1992): 525-52),

adoptado al español por G. FERNÁNDEZ (*La gramática de los complementos temporales*, Madrid 2000). Sobre este punto, no nos explicamos lo que la autora quiere significar con su ilustración de la forma no progresiva *canto* y *cantar*. El primer elemento (*canto*) se explica bien: corresponde al presente no progresivo, pero lo que le sigue (*y cantar*) es difícil de asociar con alguna estructura del idioma (**leo* y *leer un libro*).

El capítulo 4 trata sobre la imperfectividad en la lengua española. Nos llama la atención un detalle; en el ejemplo 90 (263), el pretérito imperfecto, según la autora, reemplaza el presente:

(1) ... y que le dijo que si *pagaba* [*paga*] 25 millones de pesetas, su problema judicial se solucionaría.

Para nosotros, en este caso se trata más bien de la neutralización *pagara/pagase* > *pagaba*, debida al hecho de que el predicado de la oración principal precedente está en un tiempo del pasado.

El capítulo 5 se ocupa de la imperfectividad y su relación con las categorías semánticas de modalidad y evidencialidad; se recoge, pues, el tema que se introdujo ya unas 200 páginas antes. Las observaciones de la autora son interesantes y ayudan al lector a comprender el uso de *cantaba* en parte de los casos.

El capítulo 6, a su vez, trata sobre el segundo grupo de casos de *cantaba* en el estilo periodístico, el imperfecto narrativo, con equivalentes en las demás lenguas románicas. Este capítulo es, sin duda, uno de los más interesantes para cualquier lector, ya que dicho uso se contrasta a menudo concluyentemente con el uso canónico de *cantaba*. Sería interesante comparar las frecuencias de uso de este recurso estilístico entre las lenguas románicas; por otro lado, parece que se carece de los análisis exhaustivos sobre las demás lenguas individuales, como el italiano (472).

El capítulo 7 difiere de los anteriores y ofrece un análisis cognitivo del uso del pretérito imperfecto y de las perífrasis <*estar* + gerundio>.

En el capítulo 8 se presentan los resultados de los análisis del corpus. Los resultados son interesantes; como detalle cabe mencionar que el verbo *ascender* (+ *a*) ocupa el primer lugar de todos los usos secundarios de *cantaba*.

Por último, en el capítulo 9 se recoge lo anteriormente expuesto y se proponen futuros proyectos de investigación. La autora vuelve a resumir (566) su interpretación de la imperfectividad, según la cual está compuesta por un centro (aspectualidad imperfectiva) y una periferia. El primero comprende el pretérito imperfecto, la forma *cantaba*, y la perífrasis <*estar* + gerundio>. La periferia, a su vez, está compuesta por otros medios que extienden semánticamente la aspectualidad imperfectiva, como el presente *canto*, las otras perífrasis de gerundio y de infinitivo, los modos de acción (*Aktionsarten*), adverbios, preposiciones y conjunciones, etc.

Para terminar, *La imperfectividad en la prensa española y su relación con las categorías semánticas de modalidad y evidencialidad* ofrece una contribución significativa a los estudios sobre el uso de *cantaba* en el género periodístico. Además, sirve como una introducción al multifacético concepto de aspecto. Es una obra voluminosa, que no siempre es de lectura fácil, pero indispensable para aquellos que se ocupen de los usos secundarios de *cantaba*.

Ipo Kempas  <https://orcid.org/0000-0002-6044-8902>

Romania nova

CAROLIN PATZELT, *Sprachdynamiken in modernen Migrationsgesellschaften*. Romanische Sprachen und romanisch-basierte Kreolsprachen in Französisch-Guayana, Stuttgart (Franz Steiner) 2016, 346 p.

Mit *Sprachdynamiken in modernen Migrationsgesellschaften* leistet C. PATZELT einen wertvollen Beitrag zur wissenschaftlichen Diskussion in der aktuellen Linguistik. Dieses 2016 erschienene Werk ist die gekürzte Fassung einer Habilitationsschrift, welche im Jahre 2014 an der Fakultät für Philologie der Ruhr-Universität Bochum verteidigt wurde. Die Bedeutung dieser Schrift geht weit über den im Untertitel gesetzten Rahmen *Romanische Sprachen und romanisch-basierte Kreolsprachen in Französisch-Guayana* hinaus. Die Arbeit hat auch Relevanz für andere geografische Räume als die untersuchten Gebiete, zunächst einmal innerhalb der Frankophonie in einer globalen Sicht, aber auch in anderen Regionen mit einer stark entwickelten Mehrsprachigkeit und allgemein für die gesellschaftlichen Strukturen der Zukunft. Die dargestellten Untersuchungen und Prozesse sind exemplarisch für den Sprachkontakt in mobilen Umgebungen und absolut richtungweisend für viele Länder, mit besonderer Aussagekraft für die, welche noch in einem monolingualen oder auch in einem rein binär angelegten bilingualen Habitus gefangen sind und deswegen der Diversität nicht genügend Platz einräumen.

Eine besondere Stärke der Autorin ist die prägnante Ausdrucksweise bei der Beschreibung der komplexen Sprachkontaktsituationen und ihrer Dynamik sowie das tiefe Verständnis von Strukturen, die nicht nach genuin europäisch-westlichen Mustern ablaufen. Sie geht in ihrer Darstellung dabei immer vom *state of the art* aus, beschreibt, inwieweit herkömmliche Modelle in dem von ihr untersuchten Kontext greifen und wo sie an ihre Grenzen stoßen; davon ausgehend entwickelt sie dann neue Wege der Analyse. Dieser fluide Ansatz stellt eine bedeutende Revolution in der bisher bekannten Beschreibungsweise von Sprachkontaktprozessen dar. Für die Autorin ist das Ziel «weniger eine detaillierte Bestandsaufnahme der in Französisch-Guayana gegenwärtig vorhandenen Sprachkonstellationen als vielmehr die – lediglich am Beispiel Französisch-Guayana vorgenommene – Erforschung der einer solchen vielschichtigen und dynamischen Sprachgemeinschaft zugrunde liegenden soziolinguistischen Dynamiken sowie der daraus resultierenden sprachinternen Konvergenz-, Sprachmischungs- und Wandelprozesse. Zu klären gilt es dabei vor allem die Frage, warum sich in vielen außereuropäischen Staaten eine stabile Vielsprachigkeit hält, die mit traditionellen soziolinguistischen Modellen nicht erklärbar scheint und die auch verschiedene Minderheitensprachen mit oftmals geringer Anzahl an L1-Sprechern dauerhaft erhält, wie diese Vielsprachigkeit im Alltag einer multikulturellen und -lingualen Gesellschaft konkret funktioniert und inwiefern auch solch komplexe sprachliche Konstellationen möglicherweise einer gewissen Regelmäßigkeit bzw. Systematik unterliegen» (p. 3, ich zitiere hier ohne Fußnoten). Kürzer gefaßt wird dieses Motto im Verlauf der Ausführungen noch einmal wiederholt: «Stabilität durch Mobilität» (177).

Nach einem einleitenden Kapitel, in dem die zentralen Forschungsfragen aufgeworfen werden, macht das 2. Kapitel mit Französisch-Guayana, seiner Besiedlungsgeschichte und der historischen und aktuellen demografischen und sprachlichen Situation vertraut. Kapitel 3 gibt eine hervorragende allgemeine Zusammenfassung des Forschungsstands im Bereich der sprach-

lichen Mobilität und der Diversitätsmuster für Gesellschaften, in denen Migration eine zentrale Rolle spielt, und Kapitel 4 stellt die vielfachen Bezüge zwischen Sprache und Raum und die Modelle, welche sie zu beschreiben versuchen in den Mittelpunkt.

Im methodischen Ansatz von Kapitel 5 ist besonders die Beobachtung bemerkenswert, dass «das Streben nach einer hybriden ethnischen Identität die Ausbildung von Sprachmischungen» bedingt (111). In der Tat ist die Arbeit von C. Patzelt eines der Werke, welches mich in den letzten Monaten am tiefsten beeindruckt und in meiner wissenschaftlichen Sichtweise beeinflusst hat. Ich sehe in ihr eine Fortführung des ebenfalls bahnbrechenden Werkes *Acts of Identity* von LE PAGE/TABOURET-KELLER 1985. Die Tatsache, dass Sprecheridentitäten nicht statisch gesehen werden, sondern immer wieder neu ausgehandelt werden und dass dies im Austausch zwischen den rezenter Zugewanderten mit den vorhandenen Sprechergruppen und deren Lebensbedingungen passiert, welche sich durch den Kontakt ebenfalls wieder wandeln, kann in der sprachwissenschaftlichen Forschung nicht stark genug herausgestellt werden.

Die weiteren Kapitel beschäftigen sich mit der Sprachvielfalt im öffentlichen Raum, unter Bezugnahme auf *linguistic landscapes*, Sprechereinstellungen und Sprachideologien (Kap. 6) und schließlich deren Ausprägung in den «central accent» einzelner Sprecher oder Sprechergruppen (Kap. 7).

Das Zwischenfazit von p. 157 ist nicht nur für Kreolisten und Migrationsforscher von besonderem Interesse: «Die Einstellung der Mehrheit der Bevölkerung zur Vielsprachigkeit ist positiv, und auch die Einheimischen sind generell den Sprachen der Migranten gegenüber aufgeschlossen ... Folglich existiert keine einseitige Assimilation der Migranten ans Aufnahmeland, sondern auch die autochthone Bevölkerung scheint sich mit der Sprache und Identität der quantitativ signifikanten Migrationsströme auseinanderzusetzen».

Dieses Phänomen der gegenseitigen Beeinflussung oder Akkomodation zwischen den verschiedenen Bevölkerungsgruppen, also nicht einer einseitig eingeforderten Assimilation der als letzten eingetroffenen «Migranten» ist z.B. auch in anderen – von Europa aus gesehen – überseeischen Gesellschaften mit Kreol- und Kontaktsprachen im Pazifik (Neukaledonien, Vanuatu, Cookinseln), im Indischen Ozean (La Réunion) oder im Atlantik (Kapverdische Inseln) zu beobachten. Es stellt eine interessante Alternative zu den Sichtweisen in Regionen europäischer oder nordamerikanischer Prägung dar, welche den Einfluss zwischen den Gruppen eher monodirektional definieren, wobei die Gemeinschaften mit längerer Verweildauer im Land die stärkere Position einnehmen und das Monopol auf kulturelle Impulse für sich beanspruchen.

Die folgenden Kapitel beschreiben anhand von zahlreichen Beispielen und genauen Analysen aus Französisch-Guayana die pragmatische Sprachselektion im plurilingualen Raum je nach Sprecherprofil und räumlichem Rahmen (Kap. 8) und die intergenerationellen Dynamiken der sprachlichen Integration von Migranten (Kap. 9), ein zentraler Bereich, welcher von der Sprachkontaktforschung bis jetzt noch nicht ausreichend gewürdigt wurde.

Kapitel 10 rundet schließlich mit einer Zusammenfassung und einem Ausblick ab, wobei auch hier wieder präzise Daten zur landesspezifischen Situation in Französisch-Guayana sinnvoll eingesetzt werden, um als Grundlage zu neuen Modellen in der Sprachkontaktforschung zu dienen.

Die Darstellung der Fakten, Analysen und Schlussfolgerungen ist sehr dicht und mit Informationen vollgepackt. Die Lektüre verlangt Konzentration: Das sehr umfassende Werk mit

346 Seiten und einem zusätzlichen Anhang sowie 82 Abbildungen mit einem hohen illustrativen Wert kann daher schwerlich in einem Durchgang gelesen werden. Dennoch gelingt es der Autorin, auch sehr komplexe Sachverhalte aus einer Region der Welt, die nicht jedem gut vertraut ist, in einer Weise darzustellen, welche beim Lesen direkt nachvollziehbar ist.

Ein einziger Punkt des Bedauerns bleibt beim Lesen dieser Arbeit, nämlich die Tatsache, dass diese interessanten Ausführungen im Augenblick nur Lesern zugänglich sind, welche der deutschen Sprache mächtig sind: Diese Arbeit würde es verdienen, von einem breiteren Leserkreis auf internationaler Ebene rezipiert zu werden.

Sabine Ehrhart  <https://orcid.org/0000-0001-9296-8016>



Nachrichten – Chronique

1. Bibliographie der Schweizer Romanistik 2017

- ALBOM ANA, «Aspetti testuali delle dislocazioni a sinistra nei quotidiani online in italiano. Dall'Italia al Canada», in: B. MORETTI/E. M. PANDOLFI/S. CHRISTOPHER/M. CASONI (ed.), *Linguisti in contatto 2. Ricerche di linguistica italiana in Svizzera e sulla Svizzera*. Atti del Convegno di Bellinzona (19-21 novembre 2015), Bellinzona 2017: 313-26
- ANDORNO CECILIA MARIA/DE CESARE ANNA-MARIA, «Mapping additivity through translation: from French *aussi* to Italian *anche* and back in the Europarl-direct corpus», in: A.-M. DE CESARE/C. ANDORNO (ed.), *Focus on additivity. Adverbial modifiers in Romance, Germanic and Slavic languages*, Amsterdam/Philadelphia 2017: 157-200
- ANGOURI JO/MONDADA LORENZA, «Meetings», in: R. WODAK/B. FORCHTNER (ed.), *The Routledge handbook of language and politics*, London 2017: 468-84
- BÄHLER URSULA, *I. GUYOT-BACHY/J.-M. MOEGLIN (ed.), *La naissance de la médiévistique. Les historiens et leurs sources en Europe (XIX^e-début XX^e siècle)*. Actes du colloque de Nancy, 8-10 novembre 2012, Genève 2015; R 135 (2017): 466-71
- BAUNAZ LENA, «French predicates selecting the subjunctive mood under the microscope: the emotive factor», in: S. PERPIÑÁN/D. HEAP/I. MORENO-VILLAMAR/A. SOTO-COROMINAS (ed.), *Romance languages and linguistic theory 11*. Selected papers from the 44th linguistic symposium in Romance languages, London/Ontario 2017: 9-31
- BAUNAZ LENA/LANDER ERIC, «Syncretisms with nominal complementizers», *Studia Linguistica* (2017), URL: <https://doi.org/10.1111/stul.12706>
- BÉGUELIN MARIE-JOSÉ/CORMINBOEUF GILLES, «*Ou comme ça, machin* et autres marqueurs d'indétermination dans les listes», *Discours* 20 (2017), URL: <https://discours.revues.org/9275>
- BENEDETTI MARINA/TRONCI LIANA/LA FAUCI NUNZIO, «Les adjectifs verbaux d'obligation (AVO) en védique, grec ancien et latin, d'un point de vue systématique», in: C. LE FEUVRE/D. PETIT/G.-J. PINAULT (ed.), *Verbal adjectives and participles in Indo-European languages*. Proceedings of the conference of the society for Indo-European studies. Paris, 24th to 26th September 2014, Bremen: 1-15
- BERGER EVELYNE, «Se plaindre des enfants: positionnements épistémiques et rapports institutionnels dans les récits conversationnels entre au-pair et famille d'accueil», *TRANEL* 67 (2017): 103-25
- «The interactional achievement of tellability: a study of story-openings», *Revue française de linguistique appliquée* 22/2 (2017): 89-107
- BERGER EVELYNE/FASEL LAUZON VIRGINIE (ed.), *Pratiques interactionnelles en contexte institutionnel*. *TRANEL* 67 (2017)
- «Avant-propos», *TRANEL* 67 (2017): 1-5
- BIANCO FRANCESCO/KRAKENBERGER ETNA ROSA/NATALE SILVIA, «Reti linguistiche e reti sociali di ricercatori e manager italiani nella Svizzera tedesca e in Francia», *Testi e linguaggi*. Rivista di studi letterari, linguistici e filosofici dell'Università di Salerno 11 (2017): 111-26
- BIANCONI SANDRO, «Tre momenti di storia dell'italiano comune» in: B. MORETTI et al. (ed.), *L'italiano in Svizzera*. *SILTA* 45/3 (2016) [paru en 2017]: 419-37
- BRUNO GIOVANNI, «Unos pasajes corruptos del *Libro de Apolonio*», *Troianalexandrina* 17 (2017): 165-82

- BRU PERAL JAVIER/KRAL SONJA/METZELTIN MICHAEL, «Didaktisierungsmöglichkeiten des landeskundlichen Faktorenmodells», in: M. METZELTIN/J. BRU PERAL (ed.), *Landeswissen. Ein Methodenbuch*, Wien 2017: 126-46
- «Geopolitik», in: M. METZELTIN/J. BRU PERAL (ed.), *Landeswissen. Ein Methodenbuch*, Wien 2017: 78-100
- BUCHI ÉVA, «1. Linguistique historique: grammaire (comparée), étymologie. Présentation», in: É. BUCHI et al. (ed.), JEAN-PIERRE CHAMBON. *Méthodes de recherche en linguistique et en philologie romanes*, vol. 1, Strasbourg 2017: 3-6
- «7. Anthroponymie. Présentation», in: É. BUCHI et al. (ed.), JEAN-PIERRE CHAMBON. *Méthodes de recherche en linguistique et en philologie romanes*, vol. 2, Strasbourg 2017: 1101-04
- BUCHI ÉVA/CARLES HÉLÈNE/GREUB YAN/RÉZEAU PIERRE/THIBAUT ANDRÉ (ed.), JEAN-PIERRE CHAMBON. *Méthodes de recherche en linguistique et en philologie romanes*, 2 vol., Strasbourg 2017
- BURG GAËLLE, «De Chrétien de Troyes au Lancelot imprimé. La symbolique romanesque du Moyen Âge à la Renaissance», *VRom.* 76 (2017): 163-77
- CAPPEAU PAUL/BENZITOUN CHRISTOPHE/CORMINBOEUF GILLES, «Réflexions sur les exploitations différenciées de la grammaire», *Revue de sémantique et de pragmatique* 41-42 (2017): 135-53
- CARAVAGGI DELLA SANTA GIOVANNA/FRASA MARIO/GENASCI DAFNE (ed.), *Repertorio toponomastico ticinese*. Medeglia, vol. 33, Bellinzona 2017
- CHAMBON JEAN-PIERRE, *Méthodes de recherche en linguistique et philologie romanes*. Textes choisis et présentés par É. BUCHI/H. CARLES/Y. GREUB/P. RÉZEAU/A. THIBAUT, 2 vol., Strasbourg 2017
- «Ancien franc-comtois *chemeneel/chemenan(t)* (1333, 1344): hypothèses sur la signification du mot et matériaux sur sa postérité», *RLiR* 81 (2017): 129-38
- «À propos d'une édition récente: notes sur la vie et quelques poèmes et passages de Daude de Pradas», *CN* 77 (2017): 155-88
- «*A tota dona, d'una en fors*: sur le vers 817 de *Flamenca*», *RLaR* 121 (2017): 257-63
- «Essai d'interprétation d'un poème morgelot de René Haaz, 'En' n'yé pu d'gibie' (1963): une page d'histoire sociale des mentalités», *Bulletin de la Société d'histoire et d'archéologie de l'arrondissement de Lure* 36 (2017): 57-61
- «Le nom de lieu *Ternuay* (Haute-Saône): un dérivé ancien du type lexical TERNŪCA 'chiendent' dans l'est de la Gaule romane», *ZrP* 133 (2017): 893-901
- «Les chevreuils dans la grange. Une anecdote en patois comtois (environs de Luxeuil, Haute-Saône) recueillie et traduite par Colette Dondaine», *VRom.* 75 (2016) [paru en 2017]: 185-200
- «Sur une nouvelle édition du troubadour Daudé de Pradas», *RLiR* 81 (2017): 277-312
- «Toponymie et vicairies carolingiennes: deux nouveaux cas de double éponymie (Rouergue, Auvergne)», *RLiR* 81 (2017): 157-70
- CHAMBON JEAN-PIERRE/CLÉMENÇON BERNARD/GRÉLOIS EMMANUEL, «Le toponyme médiéval *Arlempde* (1325) et autres issues toponymiques inédites de gaul. *nemeto-* dans la cité des Arvernes (*Clerlande, Lempdes* et *Lindes*)», *Études celtiques* 43 (2017): 147-86
- CHAMBON JEAN-PIERRE/GRÉLOIS EMMANUEL, «À propos du *Dizionario biografico dei trovatori*: notes sur quelques troubadours d'Auvergne», *CN* 77 (2017): 141-53
- CHAMBON JEAN-PIERRE/GREUB YAN (trad.), *A. Varvaro*. Première leçon de philologie, Paris: 2017
- CHAMBON JEAN-PIERRE/GUILLAUME ALAIN, «Contribution à l'étude de la toponymie de l'arrondissement de Lure. XVI», *Bulletin de la Société d'histoire et d'archéologie de l'arrondissement de Lure* 36 (2017): 148-57
- «Des vestiges de *frcomt. *lo(ë)range* 'lorraine' et **Lo(ë)range* 'Lorraine' dans la microtoponymie de la Haute-Saône?», *Nouvelle revue d'onomastique* 58 (2016): 41-47
- CHAMBON JEAN-PIERRE/JEANDEL LOUIS, «*Le Tivoli* (Saint-Loup-sur-Semouse, Haute-Saône): histoire des lieux et origine du nom», *Haute-Saône. SALSA* 101 (2017): 38-40
- CHAMBON JEAN-PIERRE/OLIVIER PHILIPPE, «Le type occitan médiéval *Uc(h)afol* en toponymie», *RLaR* 121 (2017): 585-98

- CHRISTOPHER SABINE/ANTONINI FRANCESCA, «Una mappa della didattica dell'italiano nel sistema educativo svizzero», in: B. MORETTI et al. (ed.), *L'italiano in Svizzera. SILTA 45/3* (2016) [paru en 2017]: 537-52
- CIMMINO DORIANA, *La topicalizzazione in italiano in prospettiva contrastiva con l'inglese. Il caso della scrittura giornalistica online*, Bâle 2017, URL: http://edoc.unibas.ch/diss/DissB_12327
- «Proprietà pragmatiche delle dislocazioni a sinistra e delle anteposizioni in italiano. Un approccio contrastivo con l'inglese», in: B. MORETTI/E. M. PANDOLFI/S. CHRISTOPHER/M. CASONI (ed.), *Linguisti in contatto 2. Ricerche di linguistica italiana in Svizzera e sulla Svizzera*. Atti del Convegno di Bellinzona (19-21 novembre 2015), Bellinzona 2017: 327-40
- CORBELLARI ALAIN, «Chrétien de Troyes et le nombre d'or. Essai d'interprétation numérique du Doppelkursus», *VRom.* 76 (2017): 178-87
- CORMINBOEUF GILLES, «Comme ça, marqueur d'approximation», in F. LEFEUVRE/G. DOSTIE (ed.), *Lexique, grammaire, discours. Les marqueurs discursifs*, Paris 2017: 263-82
- «Les constructions hypothétiques non marquées», in D. WILLEMS/J. DEULOFEU/M.-J. BÉGUELIN/D. APOTHÉLOZ/C. BENZITOUN/J.-M. DEBAISIEUX/A. BERRENDONNER (dir.), *Encyclopédie grammaticale du français* (EGF), s.l. 2017, URL: http://encyclogram.fr/notx/015/015_Notice.php
 - «Projection et rétrojection», *TL* 74 (2017): 141-56
- CORMINBOEUF GILLES/GACHET FRÉDÉRIC, «Moi, me moquer! Une construction infinitive à valeur exclamative», *Langue française* 194 (2017): 51-68
- DAHMEN WOLFGANG/HOLTUS GÜNTER/KRAMER JOHANNES/METZELTIN MICHAEL/OSSENKOP CHRISTINA/SCHWEICKARD WOLFGANG/WINKELMANN OTTO (ed.), *Sprachvergleich und Übersetzung. Die romanischen Sprachen im Kontrast zum Deutschen. Romanistisches Kolloquium XXIX*, Tübingen 2017
- DAHMEN WOLFGANG/HOLTUS GÜNTER/KRAMER JOHANNES/METZELTIN MICHAEL/POLZIN-HAUMANN CLAUDIA/SCHWEICKARD WOLFGANG/WINKELMANN OTTO (ed.), *Sprachkritik und Sprachberatung in der Romania. Romanistisches Kolloquium XXX*, Tübingen 2017
- DE CESARE ANNA-MARIA, «Cleft constructions», in: A. DUFTER/E. STARK (ed.), *Manual of Romance morphosyntax and syntax*, Berlin 2017: 536-68
- «Introduction. On <additivity> as a multidisciplinary research field», in: A.-M. DE CESARE/C. ANDORNO (ed.), *Focus on additivity. Adverbial modifiers in Romance, Germanic and Slavic languages*, Amsterdam/Philadelphia, 2017: 1-20
 - «L'italiano giornalistico della Svizzera (italiana): caratteristiche morfosintattiche», in: B. MORETTI et al. (ed.), *L'italiano in Svizzera. SILTA 45/3* (2016) [paru en 2017]: 453-64
 - «Per un altro tassello dell'italiano come lingua (debolmente) bicentrica: l'uso di *pure* e *neppure* nell'italiano giornalistico d'Italia e della Svizzera italiana», in: B. MORETTI/E. M. PANDOLFI/S. CHRISTOPHER/M. CASONI (ed.), *Linguisti in contatto 2. Ricerche di linguistica italiana in Svizzera e sulla Svizzera*. Atti del convegno di Bellinzona (19-21 novembre 2015), Bellinzona 2017: 146-59
 - «Spanish clefts in a contrastive perspective», in: M. J. DOMINGUEZ/S. KUTSCHER (ed.), *Estudios contrastivos y multicontrastivos. Interacción entre gramática, didáctica y lexicografía*, Berlin/New York 2017: 341-51
- DE CESARE ANNA-MARIA/ALBOM ANA/CIMMINO DORIANA, «Avverbi in -MENTE nelle lingue romanze e didattica dell'intercomprensione», *SILTA* 46/1 (2017): 61-94
- DE CESARE ANNA-MARIA/ANDORNO CECILIA MARIA (ed.), *Focus on additivity. Adverbial modifiers in Romance, Germanic and Slavic languages*, Amsterdam/Philadelphia 2017
- DEGOUMOIS VIRGINIE/PETITJEAN CÉCILE/PEKAREK DOEHLER SIMONA, «Expressing personal opinions in classroom interactions: the role of humor and displays of uncertainty», in S. PEKAREK DOEHLER et al. (ed.), *Interactional competences in institutional settings. From school to the workplace*, Basingstoke 2017: 29-48
- DE STEFANI ELWYS, «Proper name», in: B. KORTMANN (ed.), *Wörterbücher zur Sprach- und Kommunikationswissenschaft (WSK). Theories and methods in linguistics*, s.l. 2017, URL: <https://doi.org/10.1515/wsk.35.0.propername>

- *K. JEPPESEN KRAGH/J. LINDSCHOUW (ed.), *Les variations diasystémiques et leurs interdépendances dans les langues romanes*. Actes du Colloque DIA II à Copenhague (19-21 novembre 2012), Strasbourg 2015; *ZRPh* 133/1 (2017): 284-88
- *S. HEINEMANN/L. MELCHIOR (ed.), *Manuale di linguistica friulana*, Berlin/Boston 2015; *RLiR* 321-322/81 (2017): 192-200
- DE STEFANI ELWYS/HORLACHER ANNE-SYLVIE, «Une étude interactionnelle de la grammaire: la dislocation à droite évaluative dans la parole-en-interaction», *Revue française de linguistique appliquée* 22/2 (2017): 15-32
- DE STEFANI ELWYS/KRISTOL ANDRES (ed.), *Vox Romanica*. Annales Helveticæ Explorandis Linguis Romanicis Destinati, 76 (2017): Tübingen/Basel
- DE STEFANI ELWYS/MONDADA LORENZA, «Who's the expert? Negotiating competence and authority in guided tours», in: D. VAN DE MIEROOP/S. SCHNURR (ed.), *Identity struggles*. Evidence from workplaces around the world, Amsterdam/Philadelphia, 2017: 95-123
- D'ONGHIA LUCA/TOMASIN LORENZO (ed.), *Studi veneti e rinascimentali per Ivano Paccagnella*. Quaderni veneti 6/1 (2017)
- DUFTER ANDREAS/STARK ELISABETH (ed.), *Manual of Romance morphosyntax and syntax*. Manuals of Romance linguistics 17, Berlin/New York 2017
- «Introduction», in: A. DUFTER/E. STARK (ed.), *Manual of Romance morphosyntax and syntax*. Manuals of Romance linguistics 17, Berlin/New York 2017: 1-24

- EBERENZ ROLF, «Actitudes personales y tono festivo en el *Tesoro de la lengua castellana o española* (1611) de Sebastián de Covarrubias», in: C. CARTA/S. FINCI/D. MANCHEVA (ed.), *Enseñar deleitando/Plaire et instruire*, Bern/Berlin 2016: 35-54
- «Hase de tomar la carne, y picarla muy bien con sus verduras. Pragmática y estructura textual de las recetas de cocina antiguas», in: A. LÓPEZ SERENA/A. NARBONA JIMÉNEZ/S. DEL REY QUESADA (ed.), *El español a través del tiempo*. Estudios ofrecidos a Rafael Cano Aguilar, vol. 2, Sevilla 2016: 817-31
- «De lo crudo a lo cocinado: sobre el léxico fundamental de la culinaria en la historia del español (siglos XIII a XVII)», *RFE* 96/1 (2016): 81-112
- *J. D'AGRAMONT, *Regiment de preservació de pestilència* (1348) (nova edició), ed. J. VENY/F. CREMADES, Barcelona 2015; F. CREMADES, *El Regiment de preservació de pestilència* (1348) de *Jacme d'Agramont*. Història del manuscrit guardat a Verdú, context i versió en català actual, Tàrrrega 2016; *RLiR* 81 (2017): 223-25
- EGGER JEAN-LUC/FERRARI ANGELA, «L'italiano federale svizzero: elementi per una ricognizione», in: B. MORETTI et al. (ed.), *L'italiano in Svizzera*. *SILTA* 45/3 (2016) [paru en 2017]: 499-523
- ELMIGER DANIEL, «Binarité du genre grammatical – binarité des écritures?», *Mots*. Les langages du politique 113 (2017): 37-52
- EVNITSKAYA NATALIA/BERGER EVELYNE, «L2 learners' multimodal displays of willingness to participate in classroom interaction in the L2 and CLIL contexts», *Classroom Discourse* 8 (2017): 71-94

- FARAONI VINCENZO, «Tracce romanze della riorganizzazione morfosintattica del sistema nominale di transizione: il caso dei plurali italiani», in: A. G. LEAL/C. E. PRIETO ENTRIALGO (ed.), *Latin vulgaire – latin tardif XI*. XI Congreso Internacional sobre el Latín Vulgar y Tardío (Oviedo, 1-5 de septiembre de 2014), Hildesheim/Zürich/New York 2017: 336-50
- «Storia e origine di *intruglio* e *intrugliare*», *StLI* 43 (2017): 6-23
- «Su una recente formazione del linguaggio giovanile capitolino: romanesco *imbrasà(re)*», *ID* 78 (2017): 125-46
- FARAONI VINCENZO/BERNARDASCI CAMILLA, «Sull'espansione funzionale di *mega-* in area svizzero-italiana: origine, analisi strutturale e distribuzione sociolinguistica», *VRom*. 76 (2017): 41-73

- FERRARI ANGELA, «Virgole contemporanee. Dalla prosodia al testo, e dal testo alla prosodia», in: G. FIORONI/M. SABBATINI (ed.), *Miscellanea di studi in onore di Giovanni Bardazzi*, Firenze 2017: 767-86
- «La punteggiatura italiana oggi. Un'ipotesi comunicativo-testuale», in: A. FERRARI/L. LALA/F. PECORARI (ed.), *L'interpunzione oggi (e ieri). L'italiano e altre lingue europee*, Firenze 2017: 19-36
 - «Leggere la virgola. Una prima ricognizione», *CHIMERA: Romance Corpora and Linguistic Studies* 4/2 (2017): 145-62
 - «Leggere il punto. Una prima ricognizione», in *CHIMERA: Romance Corpora and Linguistic Studies* 4/2 (2017): 163-73
 - «Il fondamento comunicativo della punteggiatura italiana contemporanea: il caso della virgola e del punto e virgola», *Studia de Cultura. Annales Universitatis Paedagogicae Cracoviensis* 9/1 (2017): 152-65
 - «Nella rete della punteggiatura. Discussioni», *Lingue e culture dei media* 1/1 (2017): 133-35, URL: <https://riviste.unimi.it/index.php/LCdM/issue/view/1098>
 - «Tra punteggiatura e testualità. Virgola, punto e punto e virgola nella scrittura mediata dal computer», *Lingue e culture dei media* 1/2 (2017): 14, URL: <https://riviste.unimi.it/index.php/LCdM/article/view/9340>
 - «Usi «estesi» del punto e della virgola nella scrittura italiana contemporanea», *La lingua italiana. Storia, strutture, testi* 13 (2017): 137-53
- FERRARI ANGELA/LALA LETIZIA/PECORARI FILIPPO (ed.), *L'interpunzione oggi (e ieri). L'italiano e altre lingue europee*, Firenze 2017
- FERRARI ANGELA/PECORARI FILIPPO, «Punteggiatura comunicativa e prosodia», in: B. MORETTI/E. M. PANDOLFI/S. CHRISTOPHER/M. CASONI (ed.), *Linguisti in contatto 2. Ricerche di linguistica italiana in Svizzera e sulla Svizzera*. Atti del Convegno di Bellinzona, 19-21 novembre 2015, Bellinzona 2017: 377-89
- FILIPPONIO LORENZO, «Appunti sull'italiano elvetico, trent'anni dopo», in: B. MORETTI/E. M. PANDOLFI/S. CHRISTOPHER/M. CASONI (ed.), *Linguisti in contatto 2. Ricerche di linguistica italiana in Svizzera e sulla Svizzera*. Atti del Convegno di Bellinzona, 19-21 novembre 2015, Bellinzona 2017: 161-81
- «Breve canto in vita del dialetto di Granaglione», in: I. BERTOZZI LENZI, *A Granaglione si viveva così*. Testimonianze, racconti e ricordi, Porretta Terme 2017: VII-X
 - «La *Forschungsbibliothek Jakob Jud* e la storia della romanistica svizzera», in: S. BIANCONI/D. DE MARTINO/A. NESI (ed.), *La romanistica svizzera della prima metà del Novecento e l'Italia*. Atti del Convegno. Firenze, Villa Medicea di Castello, 9-10 novembre 2016, Firenze 2017: 121-40
 - «*Guarzetta*. Un relitto germanico sull'Appennino tosco-emiliano», *Carte Romanze* 5/2 (2017): 85-104
 - «Prospettive, retrospettive, ricostruzioni. La tradizione scritta del bolognese (secoli XIII-XIX)», *Lingua e Stile* 52/2 (2017): 241-82
- FRYBA ANNE-MARGUERITE, *U. BÄHLER (ed.), *Karl Bartsch – Gaston Paris*. Correspondance, Firenze 2015; *RLiR* 81 (2017): 189-92
- FRYBA ANNE-MARGUERITE/SOFIA ESTANISLAO, «Cent ans de philologie saussurienne. Albert Riedlinger (1883-1978) et sa «collaboration» avec les éditeurs», *CFS* 70 (2017): 175-95
- FRYBA-REBER ANNE-MARGUERITE/SWIGGERS PIERRE, «Autour des «Principes de la linguistique»: la correspondance Albert Secheyne – Hugo Schuchardt (1909-26)», *VRom.* 76 (2017): 1-23
- GAZZOLA MICHELE, «Programmazione e controllo della «politica del plurilinguismo» nell'amministrazione federale svizzera», in: B. MORETTI et al. (ed.), *L'italiano in Svizzera*. *SILTA* 45/3 (2016) [paru en 2017]: 479-97
- GERARDS DAVID PAUL, *K. VERVECKEN, *Binominal quantifiers in Spanish*. Conceptually-driven analogy in diachrony and synchrony, Berlin 2015; *RLiR* 81/2 (2017): 530-39

- GERARDS DAVID PAUL/MEISNITZER BENJAMIN, «Überlegungen zur Vermittlung von Modalpartikeln im Fremdsprachenunterricht am Beispiel des Französischen, des Spanischen und des Italienischen», in: D. REIMANN/C. BÜRCEL (ed.), *Sprachliche Mittel im Unterricht der romanischen Sprachen*. Aussprache, Wortschatz und Morphosyntax in Zeiten der Kompetenzorientierung, Tübingen 2017: 329-60
- GREUB YAN, «Les légendes épiques de Joseph Bédier: un réexamen», in: M. CARERI/C. MENICETTI/M. T. RACHETTA (ed.), *Par deviers Rome m'en revenrai errant*. XX^e Congrès international de la Société Rencesvals pour l'étude des épopées romanes, Roma 2017: 411-22
- «Présentation. Épistémologie: histoire de la discipline, FEW, occitan», in: J.-P. CHAMBON, *Méthodes de recherche en linguistique et philologie romanes*. Textes choisis et présentés par É. BUCHI/H. CARLES/Y. GREUB/P. RÉZEAU/A. THIBAUT, Strasbourg 2017: 177-80
 - «Présentation. Philologie et localisation des textes médiévaux», in: J.-P. CHAMBON, *Méthodes de recherche en linguistique et philologie romanes*. Textes choisis et présentés par É. BUCHI/H. CARLES/Y. GREUB/P. RÉZEAU/A. THIBAUT, Strasbourg 2017: 599-602
 - «Une collaboration possible: le FEW et le laboratoire ATILF», in: L. LEONARDI/M. MAGGIORE (ed.), *Attorno a Dante, Petrarca, Boccaccio: la lingua italiana*. I primi trent'anni dell'Istituto CNR Opera del Vocabolario Italiano 1985-2015, Firenze, Alessandria 2017: 85-101
 - *A. CARLIER/M. GOYENS/B. LAMIROY (ed.), *Le français en diachronie*. Nouveaux objets et méthodes, Bern 2015; *RLiR* 81 (2017): 244-48
 - *GUIRON LE COURTOIS, *Roman arthurien en prose du XIII^e siècle*, ed. V. BUBENICEK, Berlin/Boston 2015; *VRom*. 75 (2016) [paru en 2017]: 307-22
 - *OTON DE GRANSON, *Poésies*, ed. J. GRENIER-WINTHER, Paris 2010; *Revue critique de philologie romane* 17 (2016) [paru en 2017]: 18-27
 - **Les versions en prose du Purgatoire de saint Patrice en ancien français*, ed. M. DI FEBBO, Paris 2013; *Revue critique de philologie romane* 17 (2016) [paru en 2017]: 27-37
- GREUB YAN/DE CARNÉ DAMIEN, «Fragments des *Continuations du Conte du Graal* aux Archives départementales de Nancy. 2. La *Continuation* de Manessier», *Medioevo Romanzo* 41 (2017): 70-105
- HAUSENDORF HEIKO/MONDADA LORENZA, «Becoming the next client: a study of openings at Swiss railway station counters», *Arbeitspapiere des UFSP Sprache und Raum (SPUR)* 5, (2017): 1-88
- HORLACHER ANNE-SYLVIE, «*Vous coupez quand même pas trop hein?* Quand la cliente prévient et conteste une action du coiffeur», in: L. MONDADA/S. KEEL (ed.), *Participation et asymétries dans l'interaction institutionnelle*, Paris 2017: 261-84
- HORLACHER ANNE-SYLVIE/DE STEFANI ELWYS, «L'ancrage multimodal du déictique spatial là dans l'interaction», *Langue française* 193 (2017): 21-37
- IHSANE, TABEA/SLEEMAN PETRA, «Quel(s) genre(s) pour les noms animés en français?», *FM* 85/1 (2017): 94-108
- JACQUIN JÉRÔME (ed.), *La deixis en français*. Explorations multimodales. *Langue française* 193/1 (2017)
- «Embodied argumentation in public debates: the role of gestures in the segmentation of argumentative moves», in: A. Tseronis/C. Forceville (ed.), *Multimodal argumentation and rhetoric in media genres*, Amsterdam 2017: 239-62
 - «*Prenons par exemple...* . Gestes métaphoriques de préhension dans l'argumentation en coprésence», in: M. BONHOMME/A.-P. PAILLET/P. WAHL (ed.), *Métaphore et argumentation*, Louvain-la-Neuve 2017: 221-39
 - «De la polyfonctionnalité de *je sais* dans des débats publics et télévisés», *Revue française de linguistique appliquée* 22/2 (2017): 109-26
 - «La deixis en français dans une perspective multimodale», *Langue française* 193/1 (2017): 5-19
 - «Le pronom *on* dans l'interaction en face à face: une ressource de (dé)contextualisation», *Langue française* 193/1 (2017): 77-92

- KABATEK JOHANNES, «Dez teses sobre o cambio lingüístico (e unha nota sobre o galego)», in: X. L. REGUEIRA FERNÁNDEZ/E. FERNÁNDEZ REI (ed.), *Estudos sobre o cambio lingüístico no galego actual*, Santiago de Compostela 2017: 21-44
- «La Asociación Alemana de Hispanistas, hoy: en busca de una nueva identidad», in: O. LOUREDA (ed.), *La Asociación Alemana de Hispanistas (1977-2017)*, Frankfurt am Main/Madrid 2017: 211-26
 - «La construcción de la historia del español a partir de los corpus: entre <lenguas individuales> y <tradiciones discursivas>», in: M. V. CALVI/B. HERNÁN GÓMEZ/E. LANDONE (ed.), *El español y su dinamismo. Redes, irradiaciones, confluencias*, Roma 2017: 17-30
 - «Determinare și cadru: după 60 de ani», *LimbaR* 237/1 (2017): 68-90
 - «Entrevista con Eugeniu Coseriu. Alteridad, tolerancia y masoquismo», *Anadiss* 23 (2017): 15-26
- KABATEK JOHANNES/MURGUÍA ADOLFO, *A spune lucrurile așa cum sunt. Conversații cu Eugeniu Coșeriu*, Suceava 2017
- KEEL SARA/MONDADA LORENZA, «The micro-politics of sequential organization from a conversation analytic and ethnomethodological perspective. Introduction to the special issue», *Journal of Language and Politics*, 16/1 (2017): 1-18
- KRISTOL ANDRES (ed.), *La mise à l'écrit et ses conséquences. Actes du 3^e colloque «Repenser l'histoire du français»*, Université de Neuchâtel, 5-6 juin 2014, Basel/Tübingen: 2017
- «Présentation», in: A. KRISTOL (ed.), *La mise à l'écrit et ses conséquences. Actes du 3^e colloque «Repenser l'histoire du français»*, Université de Neuchâtel, 5-6 juin 2014, Basel/Tübingen 2017: 7-14
 - «La restructuration du système des clitiques sujets de la troisième personne en francoprovençal valaisan contemporain», in: J. KASSTAN/N. NAGY (ed.), *Francoprovençal. Documenting contact varieties in Europe and North America. International Journal of the Sociology of Language* 249 (2017): 71-97
 - «Les Gaulois: quelques clarifications terminologiques et géographiques», *Intervalles. Revue culturelle du Jura bernois et de Bienne* 107 (2017): 15-17
 - «L'héritage gaulois et latin dans les noms de lieux de l'espace Jura-Bienne-Seeland (et un peu au-delà)», *Intervalles. Revue culturelle du Jura bernois et de Bienne* 107 (2017): 53-64
- KRISTOL ANDRES/DE STEFANI ELWYS (ed.), *Vox Romanica. Annales Helvetici Explorandis Linguis Romanicis Destinati*, 76 (2017): Tübingen/Basel
- KUNITZ SILVIA/SKOGMYR MARIAN KLARA, «Tracking imminent language learning behavior over time in task-based classroom work», *TESOL Quarterly* 51 (2017): 507-35
- KUNZ ALINE, «Alla scoperta di parole e cose: i viaggi di Paul Scheuermeier per l' AIS e il Bauernwerk», in: CLUB PER L'UNESCO DI CASSANO DELLE MURGE (ed.), *Immagini di vita contadina a Cassano nel 1930 dalla ricerca linguistico-etnografica di Paul Scheuermeier*, Bari 2017: 13-18
- «Partire! Viaggiare! Conoscere lingue, cose e persone! Il carteggio Jaberg-Scheuermeier 1919-1925», in: S. BIANCONI/D. DE MARTINO/A. NESI (ed.), *La romanistica svizzera della prima metà del Novecento e l'Italia. Atti del Convegno. Firenze, Villa Medicea di Castello, 9-10 novembre 2016*, Firenze 2017: 143-64
 - «Paul Scheuermeier e il lungo viaggio per l' AIS», in: G. ELLERO (ed.), *Paul Scheuermeier Friuli 1922. Catalogo della mostra (Barcis 29 luglio-3 settembre 2017)*, Spilimbergo 2017: 4-9
- LA FAUCI NUNZIO, «Nella tela del Gattopardo: le donne di Don Fabrizio», in: A. DE MEO/L. DI PACE/A. MANCO/J. MONTI/R. PANNAIN (ed.), *Al femminile. Scritti linguistici in onore di Cristina Vallini*, Firenze: 299-308
- «Se questo è un uomo e I sommersi e i salvati: significati e significanti», in: S. DESTEFANI (ed.), *Da Primo Levi alla generazione dei «salvati»*. Incursioni critiche nella letteratura italiana della Shoah dal dopoguerra ai giorni nostri, Firenze 2017: 33-48
 - «Sintassi del nesso nominale e prevalenza del cretino», in: B. MORETTI/E. M. PANDOLFI/S. CHRISTOPHER/M. CASONI (ed.), *Linguisti in contatto 2. Ricerche di linguistica italiana in Sviz-*

- zera e sulla Svizzera. Atti del Convegno di Bellinzona, 19-21 novembre 2015, Bellinzona 2017: 277-91
- «E la lingua va...», *Prometeo* 36/138 (2017): 117-22
 - «Mano a mano». Un'escursione nella sistematica selva della lingua», *Prometeo* 37/139 (2017): 117-24
- LA FAUCI NUNZIO/BONAZZI ANDREA/JANNER MARIA CHIARA, «Orlando furioso dalla specola del costruito causativo», *Giornale storico della letteratura italiana* 194/1: 98-105
- LA FAUCI NUNZIO/GROISMAN SARA, «Hic sunt leones. Note sul testo di commento di un documentario naturalistico», in: G. MARRONE (ed.), *Zoosemiotica 2.0. Forme e politiche dell'animalità*, Palermo 2017: 541-56
- LALA LETIZIA, «Il punto e il punto interrogativo nell'italiano contemporaneo», in: A. FERRARI/L. LALA/F. PECORARI (ed.), *L'interpunzione oggi (e ieri). L'italiano e altre lingue europee*, Firenze 2017: 37-58
- «Punteggiatura e ambiguità. Ambiguare, disambiguare, complessificare», in: B. MORETTI/E. M. PANDOLFI/S. CHRISTOPHER/M. CASONI (ed.), *Linguisti in contatto 2. Ricerche di linguistica italiana in Svizzera e sulla Svizzera*. Atti del Convegno di Bellinzona, 19-21 novembre 2015, Bellinzona 2017: 391-405
 - «Punteggiatura, sintassi e prosodia: accordo o disaccordo? Il caso del punto interrogativo», in: E. BRENES PEÑA/M. GONZÁLEZ SANZ (ed.), *Enunciado y discurso. Estructura y relaciones*, Sevilla 2017: 333-59
- LALA LETIZIA/COVIELLO DARIO, «Punteggiatura: norme, tendenze e complessità. I casi del punto e della virgola», *Studia de Cultura. Annales Universitatis Paedagogicae Cracoviensis* 9/1 (2017): 94-106
- LIVER RICARDA, «Latin language. I. Christianity and European traditions», in: *Encyclopedia of the Bible and its reception*, vol. 15, Berlin/Boston 2017: 907-11
- LONGO FIAMMETTA, «Lineetta e lineette nell'italiano contemporaneo», in: A. FERRARI/L. LALA/F. PECORARI (ed.), *L'interpunzione oggi (e ieri). L'italiano e altre lingue europee*, Firenze 2017: 117-30
- LONGO FIAMMETTA/PECORARI FILIPPO, «Punteggiatura e coordinazione sintattica: il caso dei puntini di sospensione e della lineetta singola», *Studia de Cultura. Annales Universitatis Paedagogicae Cracoviensis* 9/1 (2017): 180-92
- LOPORCARO MICHELE, *Gender from Latin to Romance. History, geography, typology*, Oxford 2017
- «Cacchio! Una nova etimologia», in: A. GERSTENBERG/J. KITTLER/L. LORENZETTI/G. SCHIRRU (ed.), *Romanice loqui. Festschrift für Gerald Bernhard zu seinem 60. Geburtstag*, Tübingen 2017: 321-31
 - «Composti V+N e genere grammaticale in rumeno», in: R. D'ALESSANDRO/G. IANNACCARO/D. PASSINO/A. M. THORNTON (ed.), *Di tutti i colori. Studi linguistici per Maria Grossmann*, Utrecht 2017: 197-202, URL: https://www.ris.uu.nl/ws/files/34667598/Di_tutti_i_colori.pdf
 - «Tra Zurigo, Bellinzona, Milano e Pisa: dialettologia italiana in Svizzera nella prima metà del Novecento (con una lettera inedita di C. Merlo a J. Jud)», in: B. MORETTI et al. (ed.), *L'italiano in Svizzera. SILTA* 45/3 (2016) [paru en 2017]: 555-78
- LÜDI GEORGES, «Enseigner/acquérir des langues étrangères en Suisse», in: B. MORETTI et al. (ed.), *L'italiano in Svizzera. SILTA* 45/3 (2016) [paru en 2017]: 552-36
- «Identity in the workplace in a context of increasing multilingualism», in: B. VINE (ed.), *The Routledge handbook of language in the workplace*, New York/London: 348-60
 - «Multi- et plurilinguisme en Suisse et à Genève», in: B. CASSIN/N. DUCIMETIÈRE (dir.), *Les routes de la traduction. Babel à Genève*, Paris/Genève: 305-16
 - «Welche Sprachausbildung für eine mehrsprachige Arbeitswelt?», in: T. AMBROSCH-BAROUA/A. KROPP/J. MÜLLER-LANCÉ (ed.), *Mehrsprachigkeit und Ökonomie*, München: 31-41
 - «Discussion: aspects d'un réseau conceptuel innovateur pour saisir le plurilinguisme. A starting point for a new concept? Some reflections», *Bulletin suisse de linguistique appliquée* 106 (2017): 121-28
 - «Mehrsprachigkeit auf dem Arbeitsmarkt», *Bulletin SAGW* 1 (2017): 59-60

- «Pertes des racines ou identité multiple?», *Terra cognita* 30 (2017): 109-10
- LURÀ FRANCO (ed.), *Vocabolario dei dialetti della Svizzera italiana*. Fascicolo 91, *desfüselóo-diavol*, Bellinzona 2017
- (ed.), *Vocabolario dei dialetti della Svizzera italiana*. Fascicolo 92, *diavol-disco*, Bellinzona 2017
- LURATI OTTAVIO, «Biasca e Pontirone: un ritratto d'autrice», in: C. MAGGINETTI/O. LURATI/E. RÈ (ed.), *Biasca e Pontirone*. Gente, parlata, usanze, Biasca 2017: 4-20
- «Cervino e altri enigmi piemontesi», in: E. PAPA/D. CACIA (ed.), *Di nomi e di parole*. Studi in onore di Alda Rossebastiano, *Quaderni di RION* 8 (2017): 331-41
- «Europa e arte della pietra: nuove piste per Antéلامي e magistri comàcini», in: E. CASANOVA (ed.), *Onomàstica Romànica*. Antroponímia dels expòsits i etimologia toponímica, especialment de València, València 2017: 567-87
- MAGGINETTI CATERINA/LURATI OTTAVIO/RÈ ELIO (ed.), *Biasca e Pontirone*. Gente, parlata, usanze, Biasca 2017 (ristampa)
- MANNO GIUSEPPE, «Lesekompetenz im Französisch als 1. und 2. Fremdsprache in einer mehrsprachigen Perspektive bei Primarschüler/innen am Ende der 6. Klasse», *Zeitschrift für Interkulturellen Fremdsprachenunterricht* 22/1 (2017): 139-51, URL: <http://tujournals.ulb.tu-darmstadt.de/index.php/zif/>
- *E. SUOMELA-HÄRMÄ/J. HÄRMÄ/E. HAVU (ed.), *Représentations des formes d'adresse dans les langues romanes/Representaciones de las formas de tratamiento en las lenguas románicas/Rappresentazioni di forme allocutive nelle lingue romanze*, Helsinki 2013; *ZFSL* 126/3 (2016) [paru en 2017]: 327-32
- MERMINOD GILLES, «Une stylisation de l'imitation. La parodie pour étudier les pratiques narratives», in: M. CARAION/L. DANGUY (ed.), *Le rire*. Formes et fonctions du comique, Lausanne 2017, URL: <http://www.fabula.org/colloques/document4591.php>
- METZELTIN MICHAEL, «Bildanalyse und Bildinterpretation», in: M. METZELTIN/J. BRU PERAL (ed.), *Landeswissen*. Ein Methodenbuch, Wien 2017: 270-74
- «Die semiotische Erfindung eines Staates. Die Entstehung des italienischen Nationalstaates», in: M. METZELTIN/J. BRU PERAL (ed.), *Landeswissen*. Ein Methodenbuch, Wien 2017: 149-57
- «Ein landeskundliches Faktorenmodell», in: M. METZELTIN/J. BRU PERAL (ed.), *Landeswissen*. Ein Methodenbuch, Wien 2017: 117-25
- «El bien público y los derechos humanos», REAL ACADEMIA DE CIENCIAS ECONÓMICAS Y FINANCIERAS (ed.), *El comportamiento de los actores económicos ante el reto del futuro*. IX Acto Internacional, Barcelona 2016 [paru en 2017]: 171-90
- «Konzeptualisierungen der Identität», in: M. METZELTIN/J. BRU PERAL (ed.), *Landeswissen*. Ein Methodenbuch, Wien 2017: 15-35
- «Region als begriffliches Instrument», in: M. METZELTIN/J. BRU PERAL (ed.), *Landeswissen*. Ein Methodenbuch, Wien 2017: 69-77
- «Romania occidentală și Romania orientală. De la geografia abstractă la geografia culturală», in: E. TARABURCĂ (ed.), *Geografii mentale*. Timpuri și spații ale memoriei europene, Chișinău 2017: 47-55
- «Rumänien. Das Werden eines Staatsnamens», in: W. POHL/I. HARTL/W. HAUBRICHS (ed.), *Walchen, Romani und Latini*. Variationen einer nachrömischen Gruppenbezeichnung zwischen Britannien und dem Balkan, Wien 2017: 2015-19
- «Staat als begriffliches Instrument», in: M. METZELTIN/J. BRU PERAL (ed.), *Landeswissen*. Ein Methodenbuch, Wien 2017: 63-68
- «Standardisierung, Offizialisierung und Historisierung des Fanzösischen», in: M. METZELTIN/J. BRU PERAL (ed.), *Landeswissen*. Ein Methodenbuch. Wien 2017: 214-26
- «Textanalyse und Textinterpretation», in: M. METZELTIN/J. BRU PERAL (ed.), *Landeswissen*. Ein Methodenbuch, Wien 2017: 266-69
- «Textul ca o compoziție celulară», in: I. MÂNDUȚEANU/A. SIMA/L.-D. POPOV (ed.), *Maya Simionescu*. Rigoarea științei, Bunătătea inteligenței, București 2017: 150-52

- METZELTIN MICHAEL/BRU PERAL JAVIER, *Landeswissen*. Ein Methodenbuch, Wien 2017
- METZELTIN MICHAEL/THIR MARGIT, «Institutionelle Symbolisierungen Portugals», in: M. METZELTIN/J. BRU PERAL (ed.), *Landeswissen*. Ein Methodenbuch, Wien 2017: 239-48
- «Naissance, escamotage et actualité de la géopolitique», in: ACADEMIE ROUMAINE/FONDATION NATIONALE POUR LA SCIENCE ET L'ART (ed.), *Penser l'Europe*. 15^e édition. Bientôt un siècle depuis la fin de la Première Guerre Mondiale: Qu'est-ce que l'Europe a appris de son histoire?, Bucarest 2017: 111-15
- METZELTIN MICHAEL/WALLMANN THOMAS, *Designing a European constitution*. A text linguistic approach to the EU constitutional problem, Wien 2017
- MOESCHLER JACQUES, «Back to negative particulars: a truth-conditional account», in: S. ASSIMAKOPOULOS (ed.), *Pragmatics at its Interfaces*, Berlin 2017: 7-32
- «Formal and natural languages: what does logic tell us about natural language?», in: A. BARON/Y. GU/G. STEEN (ed.), *The Routledge handbook of pragmatics*, London 2017: 241-56
 - «How speaker meaning, explicature and implicature work together», in: R. GIORA/M. HAUGH (ed.), *Doing pragmatics interculturally*. Cognitive, philosophical, and sociopragmatic perspectives, Berlin 2017: 215-32
 - «Pragmatique du discours», in: B. PAVELIN LESIC (ed.), *Francontraste 3*. Structuration, langage et au-delà, vol. 2: *Sciences du langage*, Mons 2017: 217-30
 - «Pragmatique véridictionnelle: vérité, mensonge et fiction», in: S. OUESLATI/H. SLIMANE (ed.), *Mélanges offerts à Kamel Gaha*, Tunis 2017: 343-63
- MONDADA LORENZA, «An interactionist perspective on the ecology of linguistic practices: The situated and embodied production of talk», in: R. LUDWIG/P. MÜHLHÄUSLER/S. PAGEL (ed.), *Language ecology and language contact*, Cambridge 2017: 77-108
- «Conversation analysis», in: E. WEIGAND (ed.), *The Routledge handbook of language and dialogue*, London 2017: 26-45
 - «Imperatives in action. Precision timing and timed embeddedness in embodied courses of action», in: M. L. SORJONEN/L. RAEVAARA/E. COUPER-KUHLEN (ed.), *Imperatives in interaction*, Amsterdam 2017: 65-101
 - «Multiactivité en interaction», in: J.-M. BARBIER/M. DURAND (ed.), *Encyclopédie de l'analyse de l'activité*, Paris 2017: 319-55
 - «Organiser le débat, favoriser la participation: analyse comparée des pratiques de deux animateurs de réunions politiques», in: L. MONDADA/S. KEEL (ed.), *Participation et asymétries dans l'interaction institutionnelle*, Paris 2017: 161-202
 - «Freine et braque (.) >maint'nant<. Temps interactionnel et deixis temporelle», *Langue française*, 193 (2017): 39-56
 - «Les défis de la multimodalité en interaction», *Revue française de linguistique appliquée* 22/2 (2017): 71-87
 - «Nouveaux défis pour l'analyse conversationnelle: l'organisation située et systématique de l'interaction sociale», *Langage et Société* 160-161 (2017): 181-97
 - «Walking and talking together: questions/answers and mobile participation in guided visits», *Social Science Information* 56/2 (2017): 1-34
- MONDADA LORENZA/KEEL SARA (ed.), *The micro-politics of sequential organization*. Contributions from conversation analysis and ethnomethodology. *Journal of Language and Politics*, 16/1 (2017)
- (ed.), *Participation et asymétries dans l'interaction institutionnelle*, Paris 2017
 - «Introduction: Participation et asymétries dans l'interaction institutionnelle», in: L. MONDADA/S. KEEL (ed.), *Participation et asymétries dans l'interaction institutionnelle*. Paris 2017: 161-202
- MONDADA LORENZA/SVENSSON HANNA/VAN SCHEPEN NYNKE, «A table-based turn-taking system and its political consequences: managing participation, building opinion groups, and fostering consensus», *Journal of Language and Politics* 16/1 (2017): 83-109
- MORETTI BRUNO, «Lingue deboli?», in: L. REVELLI/A. TABOURET-KELLER/G. VARRO (ed.), *Langues faibles/lingue deboli*, Paris 2017: 39-52

- «Prefazione», in: B. MORETTI/E. M. PANDOLFI/S. CHRISTOPHER/M. CASONI (ed.), *Linguisti in contatto 2. Ricerche di linguistica italiana in Svizzera e sulla Svizzera*. Atti del Convegno di Bellinzona (19-21 novembre 2015), Bellinzona 2017: 7-9
- «Saluto dell'OLSI», in: S. BIANCONI/D. DE MARTINO/A. NESI (ed.), *La romanistica svizzera della prima metà del Novecento e l'Italia*. Atti del Convegno. Firenze, Villa Medicea di Castello, 9-10 novembre 2016, Firenze 2017: 9-10
- MORETTI BRUNI/CASONI MATTEO, «L'italiano in Svizzera: una panoramica tra dati statistici e varietà sociolinguistiche», in: B. MORETTI et al. (ed.), *L'italiano in Svizzera. SILTA 45/3* (2016) [paru en 2017]: 396-417
- MORETTI BRUNO/PANDOLFI ELENA MARIA/CASONI MATTEO/CHRISTOPHER SABINE (ed.), *L'italiano in Svizzera. SILTA 45/3* (2016) [paru en 2017]
- MORETTI BRUNO/PANDOLFI ELENA MARIA/CHRISTOPHER SABINE/CASONI MATTEO (ed.), *Linguisti in contatto 2. Ricerche di linguistica italiana in Svizzera e sulla Svizzera*. Atti del Convegno di Bellinzona (19-21 novembre 2015), Bellinzona 2017
- MOSER PHILIPPE, «La presenza dell'italiano nel *linguistic landscape* di città svizzere non italofone: un confronto tra Bienne e Aarau», in: B. MORETTI/E. M. PANDOLFI/S. CHRISTOPHER/M. CASONI (ed.), *Linguisti in contatto 2. Ricerche di linguistica italiana in Svizzera e sulla Svizzera*. Atti del Convegno di Bellinzona (19-21 novembre 2015), Bellinzona 2017: 183-98
- «Visibilité et invisibilité dans les paysages linguistiques de villes plurilingues», in: B. KERN/J. ROGER/S. SERAFIN/A. CH. THODE (ed.), *(Un-)Sichtbarkeiten*. Beiträge zum XXXI. Forum Junge Romanistik in Rostock (5.-7. März 2015), München 2017: 251-68
- MÜHLETHALER JEAN-CLAUDE, «Satire et recyclage littéraire: la fureur de Mègère, de Regnaud Le Queux à Antitus Favre», in: D. BOUTET/C. NICOLAS (ed.), *La question du sens au Moyen Âge*. Hommage au professeur Armand Strubel, Paris 2017: 605-23
- «La nouvelle et la «petite histoire»: de Boccace à Marguerite de Navarre», *Écrire l'histoire 17* (2017): 31-38
- «Œuvre d'art et émotion: l'*Enéide*, de Virgile à Octovien de Saint-Gelais», *Memini 22-23* (2017), URL: <https://journals.openedition.org/memini/>
- MÜHLETHALER JEAN-CLAUDE/BURGHGRAEVE DELPHINE (ed.), *Un territoire à géographie variable*. La communication littéraire au temps de Charles VI, Paris 2017

- NATALE SILVIA, «Il francese in Valle d'Aosta: tra marginalità e identità», in: L. REVELLI/A. TABOURET-KELLER/G. VARRO (ed.), *Langues faibles/lingue deboli*. Paris 2017: 89-108
- NATALE SILVIA/KRAKENBERGER ETNA ROSA, «Reti sociali e abitudini linguistiche dei «cervelli in fuga» italiani in Svizzera», in: B. MORETTI/E. M. PANDOLFI/S. CHRISTOPHER/M. CASONI (ed.), *Linguisti in contatto 2. Ricerche di linguistica italiana in Svizzera e sulla Svizzera*. Atti del Convegno di Bellinzona (19-21 novembre 2015), Bellinzona 2017: 199-210
- «Sfide linguistiche per immigrati italiani nella Svizzera tedesca. Ieri e oggi», in: B. MORETTI et al. (ed.), *L'italiano in Svizzera. SILTA 45/3* (2016) [paru en 2017]: 465-75

- PANDOLFI ELENA MARIA, «L'italiano in Svizzera: aspetti del pluricentrismo», in: B. MORETTI et al. (ed.), *L'italiano in Svizzera. SILTA 45/3* (2016) [paru en 2017]: 439-52
- PATO ENRIQUE/DE BENITO CARLOTA, «Tráenolos para comérnolos o la «transposición» del clítico en español actual», *Philologica Jassyensia 25/1* (2017): 121-36
- PECORARI FILIPPO, *Quando i processi diventano referenti*. L'incapsulazione anaforica tra grammatica e coesione testuale, Alessandria 2017
- «Anaphoric encapsulation and reported speech. Lines of interaction between referential coherence and enunciative coherence in the Italian press», in: E. M. PANDOLFI/J. MIECZNIKOWSKI/S. CHRISTOPHER/A. KAMBER (ed.), *Studies on language norms in context*, Frankfurt am Main 2017: 233-62
- «Gli impieghi comunicativi dei puntini di sospensione nell'italiano contemporaneo», in: A. FERRARI/L. LALA/F. PECORARI (ed.), *L'interpunzione oggi (e ieri)*. L'italiano e altre lingue europee, Firenze 2017: 75-91

- «Puntini di sospensione e mimesi del parlato: le facce del rapporto tra punteggiatura e prosodia», *CHIMERA: Romance Corpora and Linguistic Studies* 4/2 (2017): 175-201
- PEKAREK DOEHLER SIMONA/BANGERTER ADRIAN/DE WECK GENEVIÈVE/FILLIETTAZ LAURENT/GONZÁLEZ-MARTÍNEZ ESTHER/PETITJEAN CÉCILE (ed.), *Interactional competences in institutional settings*. From school to the workplace, Basingstoke 2017
- PEKAREK DOEHLER SIMONA/PETITJEAN CÉCILE (ed.), *Les interactions sociales*. Recherches récentes sur le français. *Revue française de linguistique appliquée* 22/2 (2017)
- «Interactional competences in institutional settings: young people between school and work», in: S. PEKAREK DOEHLER et al. (ed.), *Interactional competences in institutional settings*. From school to the workplace, Basingstoke 2017: 1-26
- PELLEGRINO ELISA/SCHMID STEPHAN, «Saper leggere ad alta voce: un confronto fra tre generazioni di immigrati campani nella Svizzera tedesca», in: B. MORETTI/E. M. PANDOLFI/S. CHRISTOPHER/M. CASONI (ed.), *Linguisti in contatto 2. Ricerche di linguistica italiana in Svizzera e sulla Svizzera*. Atti del Convegno di Bellinzona (19-21 novembre 2015), Bellinzona 2017: 211-26
- PESCARINI DIEGO/DONZELLI GIULIA, «La negazione nei dialetti della Svizzera italiana», *VRom*. 76 (2017): 74-96
- PETITJEAN CÉCILE/PEKAREK DOEHLER SIMONA, «Développements actuels en analyse conversationnelle et recherches sur les interactions en français», *Revue française de linguistique appliquée* 22/2 (2017): 5-14
- PICOT JOAN/CHAMBON JEAN-PIERRE, «Un fragment des comptes des consuls de Riom en ancien occitan (1293-1305)», *Bulletin historique et scientifique de l'Auvergne* 115/2 (2014) [paru en 2017]: 167-88
- RAGUIN-BARTHELMEBS MARJOLAINE/CHAMBON JEAN-PIERRE, «Yves Rouquette: situation de l'œuvre, problématique des travaux», *RLaR* 121 (2017): 509-21
- ROGGIA CARLO ENRICO, «La (proto)critica stilistica di Cesare Beccaria», in: G. BUCCHI/C. E. ROGGIA (ed.), *La critica letteraria nell'Italia del Settecento*. Forme e problemi, Ravenna 2017: 159-71
- ROSEN CAROL G./LA FAUCI NUNZIO, *Ragionare di grammatica*. Un avviamento amichevole, Pisa 2017
- ROSI BENEDETTA, «Punteggiatura e subordinazione causale nell'italiano contemporaneo», in: A. FERRARI/L. LALA/F. PECORARI (ed.), *L'interpunzione oggi (e ieri)*. L'italiano e altre lingue europee, Firenze 2017: 93-106
- ROSI BENEDETTA/STOJMEANOVA ROSKA, «L'interazione tra i due punti e i connettivi nella scrittura italiana contemporanea. Il caso di *infatti* e *perché*», *Studia de Cultura. Annales Universitatis Paedagogicae Cracoviensis* 9/1 (2017): 166-79
- ROSSI CARLA, «Die fingierte Identität der Trobairitz Alamanda», *Energie9*. Journal of culture news, previews, reviews (2017): 1-19, URL: <https://doi.org/10.5167/uzh-146207>
- «Godefroit de Leigni li Clers: Li Golfred de Crestien li Goi. Ein unerwartetes Anagramm des Verses 7124 der *Charrette*?», *Energie9*. Journal of culture news, previews, reviews (2017): 1-15, URL: <https://doi.org/10.5167/uzh-146210>
- «La fede di battesimo di Michelangelo Florio», *Theory and Criticism of Literature and Arts* 2/1 (2017): 104-20
- «La notion d'*Integumentum* dans la poésie de Michel Ange», *Energie9*. Journal of culture news, previews, reviews (2017): 1-40, URL: <https://doi.org/10.5167/uzh-146186>
- «L'auteur des *Lettres familières d'un moine du Bec* attribuée à Alain de Lille», *Theory and Criticism of Literature and Arts* 2/1 (2017): 27-44
- «Spunti di riflessione sul *Vangelo di Nicodemo* di André de Coutances», *Energie9*. Journal of culture news, previews, reviews (2017): 1-31, URL: <https://doi.org/10.5167/uzh-146208>
- ROSSI LUCIANO, «Jean de Meun e Chrétien de Troyes», *Studj Romanzi* 13 (2017): 9-40
- «L'avènement du lyrisme médiéval au temps des abbayes saxonnes: *Las quin sun sparvir astur?* («Hélas! Pourquoi ne suis-je un épervier-autour?»)», *Theory and Criticism of Literature and Arts* 1 (2017): 4-15

- ROVERE GIOVANNI, «I tedeschi nell'italiano contemporaneo», in: B. MORETTI/E. M. PANDOLFI/S. CHRISTOPHER/M. CASONI (ed.), *Linguisti in contatto 2. Ricerche di linguistica italiana in Svizzera e sulla Svizzera*. Atti del Convegno di Bellinzona (19-21 novembre 2015), Bellinzona 2017: 247-64
- «Übersetzen und Dolmetschen im Recht», in: E. FELDER/F. VOGEL (ed.), *Handbuch Sprache im Recht*, Berlin/Boston 2017: 310-28
 - «Locuzioni idiomatiche complesse: variabilità sintattico-semantica e implicazioni traduttive», *SILTA* 46/3 (2017): 369-95
- ROVERE GIOVANNI/BLUMENTHAL PETER, *Wörterbuch der italienischen Verben*. Konstruktionen, Bedeutungen, Übersetzungen. 3. erweiterte Ausgabe, Nürnberg 2017
- SALVI GIAMPAOLO, *M. J. BORDAL HERTZENBERG, *Third person reference in late Latin*. Demonstratives, definite articles and personal pronouns in the *Itinerarium Egeriae*, Berlin 2015; *VRom.* 76 (2017): 324-30
- SALVI GIAMPAOLO/RENZI LORENZO, «L'italiano moderno come continuazione del fiorentino antico», *La Crusca per voi* 54/1 (2017): 2-3
- SAXALBER ANNEMARIE/FRANCESCHINI RITA, «Das Goethe-Projekt. Sprachliche Diversität in einem Schulentwicklungsprojekt in Südtirol (Italien)», in: J. ZHU/J. ZHAO/M. SZURAWITZKI (ed.), *Germanistik zwischen Tradition und Innovation* 6, Frankfurt a. M. 2017: 131-36
- SCHOR ANDREAS, *W. FORNIER/B. THÖRLE (ed.), *Manuel des langues de spécialité*, Berlin/Boston 2016; *VRom.* 76 (2017): 349-50
- SCHLUMPF SANDRA, «Language contacts in modern Judeo-Spanish: notes on the concessive and concessive conditional clauses», *Lingua* 194 (2017): 1-14
- SCHMID STEPHAN, «Differenzierungsprozesse im Sprachgebrauch von Jugendlichen in der Deutschschweiz: zur sozialen Interpretation von ethnolektalen Sprechweisen in Schweizer Medien», in: D. ELMIGER/I. RACINE/F. ZAY (ed.), *Processus de différenciation*. Des pratiques langagières à leur interprétation sociale. *Bulletin suisse de linguistique appliquée* (2017), vol. 1: 105-16
- «Migrationssprachen und ihr Einfluss auf die Landessprachen», *Bulletin SAGW* 1 (2017): 54-55
- SCHMID STEPHAN/BÜHLER JESSICA C./MAURER URS, «Influence of dialect use on speech perception: a mismatch negativity study», *Language, Cognition and Neuroscience* 32/6 (2017): 757-75
- SCHMID STEPHAN/PEDRAZZINI GIULIA, «La pronuncia delle occlusive nel tedesco L2 di apprendenti italofofoni: un esperimento didattico», in: R. SAVY/I. ALFANO (ed.), *La fonetica nell'apprendimento delle lingue*, Milano 2016 [paru en 2017]: 45-60
- SCHMID STEPHAN/RUSSO CLAUDIA, «La commutazione di codice tra gli immigrati italiani nella Svizzera tedesca: un confronto fra due corpora raccolti a ventidue anni di distanza», in: B. MORETTI/E. M. PANDOLFI/S. CHRISTOPHER/M. CASONI (ed.), *Linguisti in contatto 2. Ricerche di linguistica italiana in Svizzera e sulla Svizzera*. Atti del Convegno di Bellinzona (19-21 novembre 2015), Bellinzona 2017: 227-44
- SHIM JI Y./IHSANE TABEA, «A new outlook of complementizers», *Languages* 2/3 (2017): 17, URL: <http://www.mdpi.com/2226-471X/2/3/17>
- «English overt and null complementizers», *Studies in Generative Grammar* 27/3 (2017): 515-34
- SHIM JI Y./IHSANE TABEA/PARAFITA COUTO MARIA DEL CARME (ed.), *Clausal and nominal complements in monolingual and bilingual grammars*. *Languages* 2 (2017), URL: http://www.mdpi.com/journal/languages/special_issues/clausal_nominal_complements
- «Introducing the special issue: Clausal and nominal complements in monolingual and bilingual grammars», *Languages* 2/4 (2017), URL: <http://www.mdpi.com/2226-471X/2/4/28>
- SKOGLMYR MARIAN KLARA, *S. KEEL, *Socialization*. Parent-child interaction in everyday life, London 2016; *Symbolic Interaction* 40 (2017): 278-81
- SKOGLMYR MARIAN KLARA/KUNITZ SILVIA, ««Well if we're wrong it's your fault»: negotiating participation in the EFL classroom», *TRANEL* 67 (2017): 49-77
- SKOGLMYR MARIAN KLARA/PETITJEAN CÉCILE/PEKAREK DOEHLER SIMONA, «Le développement de la compétence d'interaction en langue seconde: état des lieux et illustrations empiriques», *Revue française de linguistique appliquée* 22/2 (2017): 127-45

- SKUPIEN DEKENS CARINE, «Sébastien Castellion traducteur et écrivain: le diable se cache dans les détails», in: V. FERRER/J.-R. VALETTE (ed.), *Écrire la Bible en français au Moyen Âge et à la Renaissance*, Genève 2017: 175-98
- «Du Corbeau enroué au Patois de Canaan: l'influence des traductions bibliques sur le sociolecte protestant», in: O. CHRISTIN/Y. KRUMENACKER (dir.), *Les protestants à l'époque moderne. Une approche anthropologique*, Rennes 2017: 397-416
- SLEEMAN PETRA/IHSANE TABEA, «The L2 acquisition of the French quantitative pronoun *en* by L1 learners of Dutch: vulnerable domains and cross-linguistic influence», in: E. BLOM/L. CORNIPS/J. SCHAEFFER (ed.), *Cross-linguistic influence in bilingualism. In honor of Aafke Hulk*, Amsterdam 2017, 303-30
- STARK ELISABETH, «Pertinence de l'analyse grammaticale en linguistique variationnelle», *Langage & Société* 160-161 (2017): 267-81
- STARK ELISABETH/ROBERT-TISSOT AURÉLIA, «Subject drop in French text messages», *Linguistic Variation* 17/2 (2017): 251-71
- STOJMEANOVA ROSKA, *La catafora nell'italiano contemporaneo. Aspetti teorici, descrittivi ed esplicativi*, Alessandria 2017
- «I due punti nell'italiano contemporaneo: segmentazione e organizzazione del testo», in: A. FERRARI/L. LALA/ F. PECORARI (ed.), *L'interpunzione oggi (e ieri). L'italiano e altre lingue europee*, Firenze 2017: 59-73
- STRICKER HANS, *Werdenberger Namenbuch. Die Orts- und Flurnamen der Region Werdenberg*. [A. Wissenschaftliche Ausgabe.] Vol. 1: *Wartau* (VII + 592 S.); Vol. 2: *Sevelen* (VII + 565 S.); Vol. 3: *Buchs* (VII + 301 S.); Vol. 4: *Grabs* (VII + 708 S.); Vol. 5: *Gams* (VII + 265 S.); Vol. 6: *Sennwald* (VII + 736 S.); Vol. 7: *Lexikon* (IX + 696 S.); Vol. 8: *Einführung, Quellen, Register* (XXII + 477 S.); Schuber mit je einer Flurnamenkarte der 6 Gemeinden. Zürich 2017.
- [B. Volksausgabe.] *Die Namenlandschaft Werdenberg. Kompaktausgabe. Alle Orts-, Flur-, Geländer-, Gewässer-, Berg-, Haus-, Weiler-, Dorf-, Strassen- und Wegnamen der Gemeinden Wartau, Sevelen, Buchs, Grabs, Gams und Sennwald (Region Werdenberg, St. Gallen, Schweiz). 765 S. [Grossformat]; Schuber mit je einer Flurnamenkarte der 6 Gemeinden, Zürich 2017*
- «Namenforschung im Spannungsfeld von Wissenschaftsfreiheit und Persönlichkeitsschutz. Das Liechtensteiner Namenbuch und die Ruf- und Sippschaftsnamen: ein Fallbeispiel», in: LIECHTENSTEIN-INSTITUT, HISTORISCHER VEREIN FÜR DAS FÜRSTENTUM LIECHTENSTEIN (ed.), *Geschichte erforschen – Geschichte vermitteln. Festschrift zum 75. Geburtstag von Peter Geiger und Rupert Quaderer*, Bendern 2017: 407-26
- TILLIETTE JEAN-YVES, «Coluccio Salutati à la croisée des chemins. Structures, sources, méthodes et intentions du *De laboribus Herculis*», *Polymnia* 3 (2017): 148-85, URL: <https://polymnia-revue.univ-lille3.fr/pdf/2017/Polymnia-3-2017-6-Tilliette.pdf>
- «Les fous d'amour au Moyen Âge, de Tristan au Roland furieux», *Po&sie* 159/1 (2017): 134-42
- «Modèles et contre-modèles de la poésie lyrique de Philippe le Chancelier: Adam de Saint-Victor et Gautier de Châtillon», in: G. DAHAN/A.-Z. RILLON-MARNE (ed.), *Philippe le Chancelier prédicateur, théologien et poète parisien au début du XIII^e siècle*, Turnhout 2017: 209-27
- «Poétique de la poésie: le latin médiéval et la critique littéraire», in: P. CHIESA/A. M. FAGNONI/R. E. GUGLIEMMETTI (ed.), *Ingenio facilis. Per Giovanni Orlandi (1938-2007)*, Firenze 2017: 203-29
- «Une collection de commentaires aux classiques latins, le manuscrit de Berne, Burgerbibliothek 411: textes et contextes», *Interfaces. A Journal of Medieval European Literatures* 3 (2016) [paru en 2017]: 162-78
- «Un programme de lectures poétiques au XIII^e siècle: Évrard l'Allemand, *Laborintus*, v. 599-686», *Filologia Mediolatina* 24 (2017): 49-69
- TILLIETTE JEAN-YVES/BOURGAIN PASCALE (ed.), *Le sens du temps/Meaning of time. Actes du VII^e Congrès international de latin médiéval (Lyon, septembre 2014)*, Genève 2017
- TOMASIN LORENZO, *L'impronta digitale. Cultura umanistica e tecnologia*, Roma 2017
- «Gerhard Rohlfs e alcune linee della romanistica novecentesca tra Germania, Svizzera e Italia», in: S. BIANCONI/D. DE MARTINO/A. NESI (ed.), *La romanistica svizzera della prima metà del*

- Novecento e l'Italia*. Atti del Convegno. Firenze, Villa Medicea di Castello, 9-10 novembre 2016, Firenze 2017: 163-76
- «Les langues romanes sur les côtes de la Mer Noire au Moyen Âge», *Cahiers de l'ILSL* 51 (2017): 125-39
 - «L'italiano *dalla* Svizzera. Sul lessico italo-romanzo di asserita origine elvetica», *VRom.* 76 (2017): 24-40
 - «Papà in italiano, francese, spagnolo» *RLiR* 81 (2017): 113-28
 - «Testi in italiano antico di scriventi provenzali e catalani (secoli XIV-XV)», *Annali della Scuola Normale Superiore di Pisa. Classe di Lettere e Filosofia* 9/2 (2017): 391-422
 - «Un disperso estratto del Roman de Troie all'Archivio di Stato di Vicenza», *Quaderni veneti* 6/1 (2017): 9-26
 - *E. M. PANDOLFI/M. CASONI/D. BRUNO (ed.), *Le lingue in Svizzera*. Analisi dei dati delle rilevazioni strutturali 2010-12, Bellinzona 2016; *Quaderni grigionitaliani* 86/1 (2017): 135-39
- TRACHSLER RICHARD, «Arthur au théâtre? Les noms arthuriens dans le *Mystère de Saint Quentin*», in: C. FERLAMPIN-ACHER (ed.), *Arthur après Arthur*. La matière arthurienne tardive en dehors du roman arthurien (1270-1530), Rennes 2017: 417-28
- «Orality, literacy and performativity of Arthurian texts», in: L. TETHER/J. MCFAYDEN, en collaboration avec K. BUSBY/A. PUTTER (ed.), *Handbook of Arthurian romance*. King Arthur's court in medieval European literature, Berlin/Boston 2017: 273-91
 - «Une épée de trop: à propos du roman *Le Chevalier aux deux Épées*», traduit en japonais par K. WATANABE, *Bulletin d'études françaises de l'Université de Chuo* 49 (2017): 85-120
 - *Karl Bartsch – Gaston Paris. Correspondance, entièrement revue et complétée par U. BÄHLER à partir de l'édition de M. ROQUES, Firenze 2015; *VRom.* 76 (2017): 341-44
- UEBERWASSER SIMONE/STARK ELISABETH, «What's up, Switzerland? Language, individuals, and ideologies in mobile messaging», *Babylonia* 2 (2017): 64-65
- «What's up, Switzerland? A corpus-based research project in a multilingual country», *Linguistik Online* 84/5 (2017): 105-26, URL: <http://dx.doi.org/10.13092/lo.84.3849>
- UHLIG MARION, «Josaphat travesti: lire *Barlaam* dans *Baudouin de Sebourg*», in: E. EGEDI-KOVACS (ed.), *Byzance et l'Occident III*. Écrits et manuscrits, Budapest 2017: 305-23
- «Des vertus du métarécit. Sur l'enchâssement dans *Barlaam et Josaphat*», *Poétique* 181 (2017): 33-52
- VICARI MARIO, «Vivere in valle. Racconti di vita», in: P. CRIVELLI/S. CRIVELLI (ed.), *Valle di Mugello allo specchio*. Paesaggio incantevole, paesaggio mutevole, Cabbio 2017, 241-53
- VOLPIN LETIZIA/SKOGMYR MARIAN KLARA/GFELLER FABIENNE/GONZALEZ SYLVIA/BANGERTER ADRIAN, **Young researchers conference of the Centre for Research on Social Interactions*. Conference report, Neuchâtel 2017; *Studies in Communication Sciences* 17 (2017): 263-70
- WALL ALBERT, *Bare nominals in Brazilian Portuguese*. An integral approach, Amsterdam 2017
- «Porém jaccaré acreditou? Eine kritische Macunaíma-Edition als Glücksfall für die Beschreibung der brasilianischen Nominalphrase», in: G. KAISER/H. VÖLKER (ed.), *Philologie und Grammatik*, Berlin 2017: 143-61
- WÜEST JAKOB, *Comment ils ont écrit l'histoire*. Pour une typologie des textes historiographiques, Tübingen 2017
- WUNDERLI PETER *Les quatre évangiles occitans dans le Ms. BNfr: 6261*, 2 vol., Tübingen 2017
- «Ferdinand de Saussure: la sémiologie et les sémiologies», *Semiotica* 217 (2017): 135-46

2. Neue Publikationen und laufende Arbeiten zum Bündnerromanischen 2017

2.1 Linguistik

2.1.1 Wörterbücher

- PONTIGGIA GIOVANNI/WALTHER PHILIPP, *Rumauntsch puter-taliaun. Pledari/Italiano-romancio puter. Vocabolario: con grammatica in sintesi e fraseologia*. 2a ed., Madulain 2017
- TOMASCHETT CARLI/SECCHI MARGA ANNATINA/LUTZ URSIN/DERUNGS SILVANA/BADILATTI MICHELE LUIGI/ZINI ANNETTA, *Dicziunari Rumantsch Grischun (DRG)*, vol. 14, fasc. 186/187 (*metter I*), Cuir 2017

2.1.2 Monographien

- AEBLI SELINA MADLAINA, «*Tanter Rumantschs be rumantsch?*». Linguistischer Kontakt in Briefen rätoromanischer Übersee-Emigranten des 19. und 20. Jahrhunderts [Masterarbeit], Zürich 2017
- ARQUINT JACHEN CURDIN, *Vierv ladin. Grammatica elementara dal rumantsch d'Engiadina bassa*. Quarta ed., revaisa da l'editura e da l'autur, Turich 2017
- BADILATTI MICHELE [LUIGI], *Die altehrwürdige Sprache der Söldner und Bauern. Die Veredelung des Bündnerromanischen bei Joseph Planta (1744-1827)*, Bern 2017
- CATHOMAS CLAUDIA, *Von I dont Know! zu Kei problem chara!!*. Eine korpuslinguistische Untersuchung zu rätoromanischen SMS unter besonderer Berücksichtigung verschiedener Formen und Funktionen von Code-Switching [Dissertation], Bern 2015 [paru en 2017]
- CLOPATH JOHANN (ed.), *Nums da funs dalla vischnaunca da Breil cun las fracziuns Dardin e Danis-Tavanasa/Flurnamen der Gemeinde Breil/Brigels mit den Fraktionen Dardin und Danis-Tavanasa*. Project dil Forum cultural vischnaunca da Breil, Breil 2017
- (ed.), *Nums da funs dallas vischnauncas da/Flurnamen von Falera, Flem (parzial/partiell), Laax, Sagogn, Schluein*. Supplement dil *Calender per mintga gi* 2018, s.l. 2017
- ETTER BARBLA, *Regulierung, Rekonstruktion und Management des Sprachgebiets*. Eine soziolinguistische Analyse von Gemeindefusionen an der deutsch-romanischen Sprachgrenze [Dissertation], Freiburg 2016 [paru en 2017]
- FLEPP GION GIERI, *RG en scola – A la tschertga dals motifs per in quasi naufragi*. Il project «Rumantsch grischun en scola» instradà avant bun 10 onns sut l'antieru cusseglier guvernativ Claudio Lardi n'ha betg funcziunà sco previs. En la gronda part da las vischnancas vegn anc adina u puspè instrui en l'idiom (*La marella, 08-01-2017*) [Radiosendung RTR], Cuir 2017
- GROSS MANFRED, *Romansh. The Romansh language in education in Switzerland*, Ljouwert/Leeuwarden 2017
- PATT HERBERT, *Cazis: Flurnamen/Noms da funs*. Flurnamen Cazis und Fraktionen: Tartar, Portein, Sarn und Präz, Tartar 2017
- STRICKER HANS, *Werdenberger Namenbuch*. Die Orts- und Flurnamen der Region Werdenberg. A. Flurnamenkarten [6 Karten]. B. Wissenschaftliche Gesamtdarstellung: vol. 1: *Die Namen der Gemeinde Wartau*, vol. 2: *Die Namen der Gemeinde Sevelen*, vol. 3: *Die Namen der Gemeinde Buchs*, vol. 4: *Die Namen der Gemeinde Grabs*, vol. 5: *Die Namen der Gemeinde Gams*, vol. 6: *Die Namen der Gemeinde Sennwald*, vol. 7: *Lexikon der in den Namen enthaltenen Wörter*, vol. 8: *Einführung, Quellen, Register*, Zürich 2017
- *Werdenberger Namenbuch*. C. Volkstümliche Darstellung: Die Namenlandschaft Werdenberg. Die Orts-, Flur-, Gelände-, Berg-, Haus-, Weiler-, Dorf-, Strassen- und Wegnamen der Gemein-

- den Wartau, Sevelen, Buchs, Grabs, Gams, Sennwald (Region Werdenberg, St. Gallen, Schweiz). Kompaktausgabe, Zürich 2017
- TSCHARNER GION, *Die Familie Raguth Tschärner aus dem Haus der «Sagns» in Purz*. [Enthält:] Wörterbüchlein ca. 1750 von Simeon (Sagn) Ragut Tschärner [p. 15-24], Deutsch-romanisches Wörterbuch 1807 von Simeon Ragut Tschärner [p. 25-38], Zernez 2017
- *Sched a seu lungetg/Scheid und seine Sprache*, Zernez 2017
- ZAUGG ALEXANDRA, *Sprachliche Praktiken im ein- und zweisprachigen Kindergarten des Kantons Graubünden*. Eine ethnographische Studie [Dissertation], Freiburg 2017

2.1.3 Artikel

- BADILATTI MICHELE LUIGI, «Gion Casper Collenbergs *Viadi en l’Isle de Fronscha* (1766) – Ausblick auf ein Dissertationsprojekt», *Ladinia* 41 (2017): 39-52 [VII Colloquium Retoromanistisch, vol. 1: In memoriam Tullio De Mauro (*1932, †2017)]
- BALDI BENEDETTA/SAVOIA LEONARDO MARIA, «Le vocali toniche nelle varietà friulane, ladine e romance», *Ladinia* 41 (2017): 53-80 [VII Colloquium Retoromanistisch, vol. 1: In memoriam Tullio De Mauro (*1932, †2017)]
- CORAY RENATA, «Zählt Rätoromanisch? Sprachenstatistik als Kristallisationspunkt politischer und ideologischer Debatten», *Ladinia* 41 (2017): 161-79 [VII Colloquium Retoromanistisch, vol. 1: In memoriam Tullio De Mauro (*1932, †2017)]
- DARMS GEORGES, «La refurma sco impuls per novs linguatgs da scrittira (II)», *AnSR* 130 (2017): 33-76
- ETTER BARBLA, «Wie Gemeindefusionen in Graubünden (Sprach-)Grenzen verschieben. Soziolinguistischer Blick auf politische Umstrukturierung», *Sprachspiegel* 73 (2017): 172-81
- HOYER GUNHILD, «Davart alchüns toponims romans ed alemannics d’origin celtic». (Traducziun [en vallader]: DUMENIC ANDRY), *AnSR* 130 (2017): 77-80
- HUBER KONRAD, «Nomi e cognomi delle valli grigionitaliane». [Introduzione di PAOLO PARACHINI, recensione di G. B. PELLEGRINI al terzo volume del *Rätisches Namenbuch* in appendice], *Quaderni grigionitaliani* 86/3 (2017): 75-85
- MAURER PHILIPPE, «Igl object indirect el tuatschin», *AnSR* 130 (2017): 81-87
- PLANGG GUNTRAM, «Alte Namen in Schnals», *Schlern* 91/2 (2017): 22-41
- PRO SVIZRA RUMANTSCHA, *Rumantschia duamilli e ventg*. Represchentaziun – Deliberaziun – Infurmaziun, Cuir 2017, URL: http://rumantsch.ch/files/actual/170220_PSR_Duamilli-e-ventg.pdf
- SOLÈR CLAU, «L’anur agls umens, la lavur a las femnas – ascheia ear a Dagliegn?», *Calender per mintga gi* 96 (2017): 142-52
- STRICKER HANS, «Namenforschung im Spannungsfeld von Wissenschaftsfreiheit und Persönlichkeitsschutz. Das Liechtensteiner Namenbuch und die Ruf- und Sippschaftsnamen: ein Fallbeispiel», in: LIECHTENSTEIN-INSTITUT, HISTORISCHER VEREIN FÜR DAS FÜRSTENTUM LIECHTENSTEIN (ed.), *Geschichte erforschen – Geschichte vermitteln*. Festschrift zum 75. Geburtstag von Peter Geiger und Rupert Quaderer, Barend 2017: 407-26 (*Liechtenstein Politische Schriften* vol. 59)
- VOM BROCKE CHRISTINA ANTONIA, «Mehrsprachigkeit in Graubünden – Belastung oder Standortvorteil? Ergebnisse einer Studie zur Deutschkompetenz an ein- und zweisprachigen Schulen im Kanton Graubünden», *Babylonia* 2 (2017): 82-85
- WILLI PIEDER ANTONI, «Domat e siu dialect romontsch», *Calender Romontsch* 158 (2017): 180-82
- ZINI ANNETTA, «Davart il bappone, il giodaholic ed il schleimerun. Ils fenomens dal contact linguistic en ils SMS ladins», *AnSR* 130 (2017): 89-106

2.1.4 Rezensionen

- CASALICCHIO JAN, *G. DARMS/C. RIATSCH/C. SOLÈR (ed.), *Akten des V. Rätoromanistischen Kolloquiums/Actas dal V. Colloqui retoromanistic, Lavin 2011*, Tübingen 2013; *RID* 40 (2016): 257-58
- EICHENHOFER WOLFGANG, *H. STRICKER, *Werdenberger Namenbuch*, vol. 1: *Die Namen der Gemeinde Wartau*, vol. 2: *Die Namen der Gemeinde Sevelen*, vol. 3: *Die Namen der Gemeinde Buchs*, vol. 4: *Die Namen der Gemeinde Grabs*, vol. 5: *Die Namen der Gemeinde Gams*, vol. 6: *Die Namen der Gemeinde Sennwald*, vol. 7: *Lexikon der in den Namen enthaltenen Wörter*, vol. 8: *Einführung, Quellen, Register + 6 Flurnamenkarten*, Zürich 2017; *VRom.* 76 (2016) [paru en 2017]: 369-73
- *R. LIVER (ed.), *La Sabgienscha da Iesu filg da Sirach*. Die altengadinische Ecclesiasticus-Übersetzung von Lüci Papa. Neuausgabe des Drucks von 1613 mit linguistischem Kommentar, Tübingen 2016; *VRom.* 76 (2016) [paru en 2017]: 367-68
- FLORENTINI ILARIA, *F. VICARIO (ed.), *Ad limina Alpium*. VI Colloquium Retoromanistic, Udine 2016; *RLiR* 81 (2017): 507-11

2.2 Literatur

2.2.1 Monographien

- CATHOMAS CLAUDIA, *Caratsch, Reto*. Relasch Reto Caratsch. Inventari, Archiv svizzer da litteratura (ASL), Berna 2017, URL: <http://ead.nb.admin.ch/html/caratsch.html>
- CHÖNZ SELINA, *La chastlauna*. Reed. chürada da MEVINA PUORGER e JACHEN ANDRY, cun üna postfacziun da l'editura, Turich 2017
- DERUNGS SILVANA/VIGNE BENEDETTO (ed.), *Biografias*, Cuiria 2017

2.2.2 Mehrsprachige Ausgaben

- CANDINAS THEO, *Eine elsässische Familie in zwei Weltkriegen/Ina famiglia d'Alsazia en duas uiaras mundialas*, Zug 2017
- CASUTT-VINCENZ PAULA, *L'umbriva dil temps/Der Wandel der Zeit*. Roman, Glaruna/Cuera 2017
- GANZONI ANNETTA (ed.), «*Scrit ... en la naïv*»/«*... in den Schnee geschrieben*», Genève 2017 (*Quarto* 44/2017)
- GAUDENZ DURI, *Il prisma dal preschaint*. [Poesias/Poèmes]. Traduction du romanche vallader par DENISE MÜTZENBERG. 3^e ed., Genève 2016 [paru en 2017]
- JOSTY CHATRINA, *Barbacor/Herzkater*, Cuiria 2017
- KELLER JÜRIG P., *Logomumaints*. Las quatter stagiuns/Die vier Jahreszeiten/The four seasons. Quaraunta poesias/Vierzig Gedichte/Forty poems, Madulain 2017
- OVERATH ANGELIKA, *Poesias dals prüms pleds*. 33 romanische Gedichte und ihre deutschen Annäherungen, München 2017
- PLOUDA RUT, *Sco scha nüglia nu füss/Wie wenn nichts wäre*. Aus dem Rätoromanischen (vallader) von CLAIRE HAUSER PULT und CHASPER PULT, Cuiria 2017
- SEMADENI LETA, *In mia vita da vuolp/In meinem Leben als Fuchs*. Poesias/Gedichte. 3. ed., Cuiria 2017
- SPESCHA GION BATTESTA, *Adina puspei/Immer wieder*. Poesias – Gedichte. Deutsch von GION BATTESTA SPESCHA, mit einem Nachwort von PATRICIA SCHMED-SIALM, Glarus/Chur 2017
- ZUAN JESSICA, *L'orizi/La tempête*. [Poesias], Genève 2017

2.2.3 Übersetzungen

- BERRA DONATA, *Vedute bernesi/Berner Ansichten/Vues bernoises/Vistas bernaisas*. Traduzione tedesca di CHRISTOPH FERBER, traduzione francese di CHRISTIAN VIREDAZ, traduzione in romancio (Alta Engadina) di ANNETTA GANZONI, Viganello 2017
- CHAPPUIS PIERRE, *Pleines marges*, suivi de *L'Autre, le Même/Margini pregni/Sün üna pagina alba/Erfüllte Ränder*. Traduit vers l'italien par MARISA KELLER-OTTAVIANO, traduit vers le vallader (ladin) par RUT PLOUDA, traduit vers l'allemand par LUZIUS KELLER, Lausanne 2017
- TUOR LEO, *Settembrini*. Vita e opinioni. Introduzione e traduzione dal romancio di WALTER ROSSELLI, postfazione di CLÀ RIATSCH, s.l. 2017

2.2.4 Artikel

- CAMARTIN ISO, «Litteratura en pareta da fiasta. Laudatio sin ils Dis da litteratura da Domat, tenida ils 17-06-2017 a La Punt Chamues-ch (Premi SRG.R)», *Litteratura* 36 (2017): 154-57
- CANDRIAN UOLF, «Il process da scriver tier Gian Fontana. En tgei lungatg sesenta il poet dacasa?», *AnSR* 130 (2017): 177-96
- DERUNGS NADINA, «Survista da la poesia rumantscha/Rätoromanische Dichtung im Überblick/Un aperçu de la poésie rhéto-romane», in: M. PACCHIOLI, *Remas*. Poesias romontschas per cant ed orchester sinfonic, Cuira 2017: 128-33
- «*Cun forza e fracass*. Zur Darstellung der Lawine in der rätoromanischen Literatur», *Quarto* 44 (2017): 91-98
 - «Vom «fröhlichen Gekrabbel» zum «Gerassel und Getrampel»: wie die bündnerromanische Literatur Ski fährt», *Quarto* 44 (2017): 74-83
- GANZONI ANNETTA, «(Liebes-)Gedichte geschrieben in den Schnee», *Quarto* 44 (2017): 99-109
- KRÄTTLI ESTHER/BADILATTI VALERIA MARTINA, «Das Literaturjahr 2016. Kurzkritiken, Romanischbünden: GIANNA OLINDA CADONAU, *Ultim'ura da la not/Letzte Stunde der Nacht*. ARNOLD SPESCHA, *Ei catscha dis/Der Tag bricht an*. LEO TUOR, *Auf der Suche nach dem verlorenen Schnee*. BENEDETTO VIGNE, *Diari giapunais*», *Viceversa* 11 (2017): 260-61
- ««Manchmal spüre ich das Teufelchen und stelle mir vor, eine Sendung zu moderieren, ohne vorher die Bücher gelesen zu haben». Gespräch mit der Literaturredaktorin Esther Krättli, Chur», *Viceversa* 11 (2017): 252-59
- RIATSCH CLÀ, «Brav und rebellisch. Es gibt nur eine kleine romanische Literaturszene mit hoher sozialer Kontrolle und erst noch in einer peripheren Lage. Erstickt das den Mut Romanisch schreibender Literaten? Oder fordert es ihn erst recht heraus?», *Piz* 54 (2017/2018): 22-25
- «Der Schnee und die Zeichen», *Quarto* 44 (2017): 17-26
 - «Minchatant, per üna jada / nu fa mal üna «pizchada». Our dad ün relasch da Chasper Po (1856-1936)», *AnSR* 130 (2017): 109-30
- RÜTHERS-SEELI TRESA, «Inédits Tresa Rütters-Seeli. [Poesias/Gedichte]», *Viceversa* 11 (2017): 117-23
- VALÄR RICO, «Leta Semadeni, Bündner Kulturpreisträgerin 2017», *BM* 2017: 251-56

2.2.5 Rezensionen

- ALLOATTI SARA, *G. KLAINGUTI, *Marcel Dupond e i gemelli criminali*. Romanzo. Traduzione di WALTER ROSSELLI, Mendrisio 2016; *Quaderni grigionitaliani* 86/1 (2017): 169-71
- DERUNGS SILVANA, *A. PEER, *Prosa 1945–1985*. Ed. procurada dad ANNETTA GANZONI, cun contribuziuns da CLÀ RIATSCH e RICO VALÄR, Cuira 2016; *Litteratura* 36 (2017): 140-41
- *A. SPESCHA, *Ei catscha dis/Der Tag bricht an*, s.l. 2016; *Litteratura* 36 (2017): 138-39
- GANZONI ANNETTA, *C. RIATSCH, *Pathos und Parodie*. Inversionslagen in der bündnerromanischen Literatur, Aachen 2015; *Chalender ladin* 107 (2017): 57-58

- KRÄTTLI ESTHER, *B. VAPLAN, *E las culurs dals pleds/Und die Farben der Worte*, Bern 2016; *Litteratura* 36 (2017): 142-43
- PAJAROLA JANO FELICE/ANDRY DUMENIC, *B. VIGNE, *Diari giapunais*. Tschientedindesch haikus, Turitg 2016; *Litteratura* 36 (2017): 146-47
- PICENONI MATHIAS, *O. PEER, *Il rumore del fiume*. Traduzione di MARCELLA PALMARA PULT, Bellinzona 2016; *Quaderni grigionitaliani* 86/1 (2017): 164-65
- PUORGER MEVINA, *S. VONMOOS, *Il corn da puolvra ed oters raquints/Das Pulverhorn Abrahams und andere Erzählungen*, Turich 2015; *Chalender ladin* 107 (2017): 63-65
- SCHMED-SIALM PATRICIA, *G. B. SPESCHA, *Adina puspei/Immer wieder*. Poesias – Gedichte, Glarus/Chur 2017; *Litteratura* 36 (2017): 150-51
- SPESCHA CLAUDIO, *G. O. CADONAU, *Ultim'ura da la not/Letzte Stunde der Nacht*, Turich 2016; *Litteratura* 36 (2017): 144-45

3. Büchereingänge – Livres reçus 2017-2018

- ABEL CLÉMENTINE, *Ausspracheschulung*. Erhebung der Kompetenzen, Überzeugungen und Praktiken von Französischlehrkräften. Entwicklung eines bedarfsbezogenen Fördermoduls, Tübingen (Narr) 2018, 214 p. (*Romanistische Fremdsprachenforschung und Unterrichtsentwicklung* 13)
- ARCAINI ENRICO, *L'indeterminatezza del segno e il trasferimento delle culture*, Firenze (Editrice Leo S. Olschki) 2018, 252 p. (*Biblioteca dell'Archivum Romanicum* 62)
- BALNAT VINCENT, *L'appellativisation du prénom*. Étude contrastive allemand-français, Tübingen (Narr) 2018, 298 p. (*Tübinger Beiträge zur Linguistik* 565)
- BURROWS DARON (ed.), *The Abingdon Apocalypse (British Library, Add. 24555)*, Oxford (Anglo-Norman Text Society) 2017, 168 p.
- CORBELLARI ALAIN (ed.), OTHON DE GRANDSON, *Poésies choisies. Le Livre Messire Ode et Poèmes de Saint-Valentin*, Gollion (Éditions Infolio) 2017, 187 p.
- DAHMEN WOLFGANG/HOLTUS GÜNTER/KRAMER JOHANNES/METZELTIN MICHAEL/OSSENKOP CHRISTINA/SCHWEICKARD WOLFGANG/WINKELMANN OTTO (ed.), *Sprachvergleich und Übersetzung. Die romanischen Sprachen im Kontrast zum Deutschen*, Romanistisches Kolloquium XXIX, Tübingen (Narr) 2017, 436 p. (*Tübinger Beiträge zur Linguistik* 553)
- DAHMEN WOLFGANG/HOLTUS GÜNTER/KRAMER JOHANNES/METZELTIN MICHAEL/POLZIN-HAUMANN CLAUDIA/SCHWEICKARD WOLFGANG/WINKELMANN OTTO (ed.), *Sprachkritik und Sprachberatung in der Romania*, Romanistisches Kolloquium XXX, Tübingen (Narr) 2017, 427 p. (*Tübinger Beiträge zur Linguistik* 561)
- HEINEMANN SABINE, *Altitalienisch*. Eine Einführung, Tübingen (Francke) 2017, 245 p.
- LINZMEIER LENA, *Kontaktinduzierter Lautwandel, Sprachabbau und phonologische Marker im Sassaesischen*, Tübingen (Narr) 2018, 625 p. (*Orbis Romanicus* 9)
- LOPOCARO MICHELE, *Gender from Latin to Romance: history, geography, typology*, Oxford (Oxford Scholarship) 2017, 381 p.
- PÖLL BERNHARD, *Spanische Lexikologie*. 2., überarbeitete und erweiterte Auflage, Tübingen (Narr) 2018, 149 p. (*narr studienbücher*)
- PYTHON FABIEN et al., *Glossaire des patois de la Suisse romande*. Guide et complément, Genève (Droz) 2018, 166 p.
- RYCHNER JEAN/RAYNAUD DE LAGE GUY (ed.), *Deux contes à rire médiévaux. Le Boucher d'Abbeville suivi de Trubert*, traduit par ALAIN CORBELLARI, Genève (Droz) 2018, XL + 264 p.
- SCHÄFER-PRIESS BARBARA/SCHÖNTAG ROGER (ed.), *Seitenblicke auf die französische Sprachgeschichte*, Tübingen (Narr) 2018, 558 p. (*Tübinger Beiträge zur Linguistik* 564)
- SCHARINGER THOMAS, *Mehrsprachigkeit im Frankreich der Frühen Neuzeit*, Tübingen (Narr) 2018, 719 p. (*Orbis Romanicus* 8)

- SIEBERG BERND, *Gesprochenes Portugiesisch aus sprachpragmatischer Perspektive*, Tübingen (Narr) 2018, 260 p. (*Romanistische Fremdsprachenforschung und Unterrichtsentwicklung* 11)
- SORNICOLA ROSANNA/D'ARGENIO ELISA/GRECO PAOLO et al., *Sistemi, norme, scritture. La lingua delle più antiche carte cavensi*, Napoli (Giannini) 2017, 418 p.
- UHLIG MARION, *Le prince des clercs. Barlaam et Josaphat ou l'art du recueil*, Genève (Droz) 2018, 549 p. (*Publications romanes et françaises*)
- WÜEST JAKOB, *Comment ils ont écrit l'histoire. Pour une typologie des textes historiographiques*, Tübingen (Narr) 2017, 434 p. (*Europäische Studien zur Textlinguistik* 18)
- ZIELIŃSKI ANDRZEJ, *Las fórmulas honoríficas con -ísimo en la historia del español. Contribución a la lexicalización de la deixis social*, Bern (Peter Lang) 2017, 194 p.

Adresses des auteurs et auteurs (contributions originales)

Wolfgang Eichenhofer
Mindener Straße 24
D-10589 Berlin
wg.eichenhofer@arcor.de

Huw Grange
Jesus College,
Turl Street
Oxford, OX1 3DW
GB
huw.grange@jesus.ox.ac.uk

María Heredia Mantis
Área de lengua española
Departamento de Filología
Facultad de Humanidades
Universidad de Huelva
Campus de «El Carmen»
Avenida de las Fuerzas Armadas, s/n.
E-21071 Huelva
maria.heredia@dfesp.uhu.es

Claudio Lagomarsini,
Dipartimento di filologia e critica delle let-
terature antiche e moderne
Università di Siena
Stanza n. 421, IV piano
Palazzo San Niccolò
Via Roma, 56
I-53100 Siena
lagomarsini@unisi.it

Ricarda Liver
Geinisberg
CH-3432 Lützelflüh
ricarda.liver@bluewin.ch

Francisco de B. Marcos Alvarez
Université de Genève
Faculté des Lettres
Unité d'espagnol
Rue Saint-Ours 5
CH-1211 Genève 4
francisco.marcos@unige.ch

Silvia Natale
Institut für italienische Sprache und Literatur
Universität Bern
Länggassstrasse 49
Postfach 999
CH-3012 Bern 9
silvia.natale@rom.unibe.ch

Filippo Pecorari
Universität Basel
Italienische Sprachwissenschaft
Maiengasse 51
CH-4056 Basel
filippo.pecorari@unibas.ch

Fabien Python
Faculté des lettres et des sciences humaines
Domaine français
Bâtiment BQC 13
Avenue de Beauregard 13
CH-1700 Fribourg
fabien.python@unifr.ch

Marion Uhlig
Institut d'Études Médiévales
Domaine français, Département des langues et
littératures
Avenue de Beauregard 13
CH-1700 Fribourg
marion.uhlig@unifr.ch

Prix Collegium Romanicum pour l'avancement de la relève

MISE AU CONCOURS

Le Collegium Romanicum met au concours le «Prix pour l'Avancement de la Relève» pour l'année 2019. Les membres du Collegium Romanicum sont invités à envoyer leurs propositions (dossier du candidat ou de la candidate, monographie, 2 rapports) à chacun des trois membres du jury. Le délai de présentation est le 31 décembre 2019.

Adresses du jury:

Prof. Dr. Tatiana Crivelli Speciale, Romanisches Seminar der Universität Zürich, Zürichbergstr. 8, 8028 Zürich

Prof. Dr. Itziar Lopez Guil, Romanisches Seminar der Universität Zürich, Zürichbergstr. 8, 8028 Zürich

Prof. Dr. Michel Viegnes, Université de Fribourg, Av. de Beauregard 13, 1700 Fribourg

Règlement

1. Le collegium Romanicum décerne chaque année aux jeunes romanistes suisses ou travaillant en Suisse qui n'auront pas dépassé les 35 ans au moment de leur candidature le «Prix d'Avancement de la Relève».

Il récompense les travaux scientifiques des jeunes chercheurs/chercheuses qui se sont distingué(e)s dans le domaine de la philologie romane (linguistique ou littérature).

2. Ce prix est mis au concours annuellement lors de l'Assemblée Générale du Collegium Romanicum.

La dotation en est de 2.000.- CHF.

3. La date limite de présentation est le 31 décembre.

4. Le jury qui doit accorder le Prix de la Relève est formé par trois membres du Collegium Romanicum. Ceux-ci sont choisis par les membres présents à l'Assemblée Générale.

Le jury peut, au besoin, demander à des spécialistes des rapports supplémentaires.

5. On accordera le prix à des monographies scientifiques (livres, thèses) du domaine de la philologie romane (linguistique ou littérature), déjà parues ou achevées au moment de leur présentation au concours.

6. Chaque candidature doit être accompagnée d'une lettre de présentation – adressée au président du *Collegium Romanicum*, avec copie pour les trois membres du jury – de la part de deux professeurs (l'un au moins membre du *Collegium Romanicum*).

7. Le prix sera remis lors de l'Assemblée Générale qui suivra à la mise au concours.

